

SEKONIC

Fotómetro

Manual del Usuario

LITEMASTER PRO

L-478 Serie

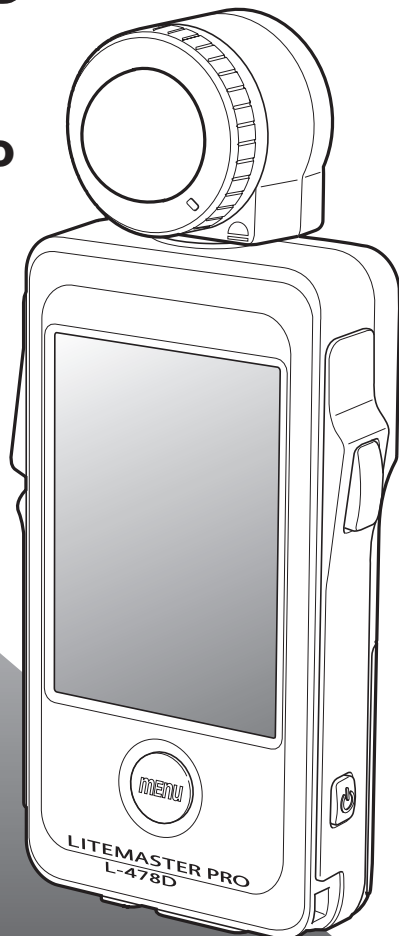

Este manual es para un funcionamiento común entre L-478 Series. Consulte cada manual de L-478DR Series, L-478DR-EL Series o L-478DR-PX Series para operaciones de radio específicas. Por favor, lea cuidadosamente el manual de uso para entender completamente las aracterísticas de este producto antes de usarlo y guardarlo para su uso en un futuro. Guarde el manual de uso en un lugar seguro.

■ Intención de uso (Usuarios)

Los usuarios previstos de este producto son los siguientes.

- Aquellos que se dedican a la toma de fotografías o empresas relacionadas, tales como fotógrafos, camarógrafos, directores de fotografía, y para medir y controlar las luces naturales o artificiales y determinar la exposición.

Los modelos LiteMaster Pro L-478 Serie (en lo sucesivo L-478 Serie) están equipados con funciones afines a la cámaras digitales como "Perfil de exposición de cámara" y "Escala EV". Además, son medidores de exposición equipados con altas funciones para hacer frente a toda clase de propósitos fotográficos y de imágenes, como los sistemas de medición de punto, medición de luz incidente, medición de flash, medición separada, etc. Con estos instrumentos, se realiza una alta sensibilidad y una gran amplitud de medición en cualquier situación fotográfica, sea ésta al aire libre o en interiores.

Si emplea previamente la aplicación Data Transfer Software*1 puede configurar los L-478 Serie de acuerdo al Perfil de exposición*2 de cámara que vaya a utilizar (hasta 10 cámaras). Abriendo esta configuración y utilizándola se pueden realizar mediciones más precisas en relación con la exposición. Del mismo modo, se puede confirmar de manera instantánea si el sujeto fotográfico se encuentra dentro del rango de exposición en el momento en que se mide la exposición.

Por otra parte, también se pueden hacer configuraciones de usuario y ajustes personalizados a través de la aplicación Data Transfer Software.

*1 Descargue el Data Transfer Software desde www.sekonic.com, e instálelo en su equipo.

URL: www.sekonic.com/support/downloads/dtssoftwareformacandwindows.aspx
Para utilizar este software, conecte su equipo al L-478D con un cable USB (tipo mini-B, disponible comercialmente).

*2 El Perfil de exposición es la información que muestra cada una de las características que posee la cámara digital SLR (réflex de un objetivo) utilizada (información sobre áreas de exposición (gama de reproducción y margen de tolerancia) y los errores de exposición como resultado de los sensores, así como las características de los circuitos en la cámara digital SLR utilizada, o bien, como resultado de las características de la película en cámaras que utilizan carrete de película). Con estos datos debe crear su perfil de exposición mediante Data Transfer Software después de haber realizado pruebas fotográficas.

! Nota

- El contenido de este manual puede estar sujeto a cambios debido a modificaciones en las especificaciones del producto y otros motivos sin previo aviso.
Se recomienda descargar el manual de usuario más actualizado de nuestro sitio web y utilizar este producto.
URL: www.sekonic.com/support/instructionmanualuserguidedownload.aspx
- Las precauciones relacionadas con la seguridad, como por ejemplo «Guía de seguridad y mantenimiento» y «Precauciones de seguridad» cumplen las normas legales y del sector vigentes en la fecha de elaboración de este manual de usuario. Por lo tanto, es posible que este manual no incluya la información más reciente. Si utiliza el manual de usuario anterior, descargue y consulte el manual de usuario más reciente.
- El producto puede incluir material impreso, como por ejemplo precauciones relacionadas con la seguridad y errores de impresión que complementen el manual de usuario.
- El contenido de este manual de usuario puede reproducirse para fines no comerciales y para uso personal exclusivamente. No obstante, el material reproducido debe incluir el aviso de copyright de nuestra empresa.
- Las pantallas de este manual de funcionamiento pueden variar con respecto a las visualizaciones reales del fotómetro que utilice. (Colores, letras, etc).
- Se prohíbe estrictamente reproducir sin autorización el contenido parcial o total de este Manual.
- Tanto los productos como el contenido de este Manual podrán verse sujetos a cambios sin previo aviso.

L-478 Serie			
L-478D Serie	L-478DR Serie (PocketWizard®)	L-478DR-EL Serie (Elinchrom®)	L-478DR-PX Serie (Phottix®)
L-478D	L-478DR	L-478DR-EL	L-478DR-PX
L-478D-A	L-478DR-A	L-478DR-A-EL	L-478DR-A-PX
L-478D-U	L-478DR-U	L-478DR-U-EL	L-478DR-U-PX

* PocketWizard y ControlTL son marcas registradas de LPA Design.

* Elinchrom es la marca registrada de Elinchrom SA.

* Phottix es la marca registrada de Phottix Hong Kong Ltd.

Accesorios incluidos

Los siguientes objetos están incluidos en el paquete junto con el fotómetro. Por favor, compruebe que todos los objetos están incluidos.

*Si falta algún objeto, contacte con el distribuidor o el vendedor al que le compró el dispositivo.

*El conector USB (que tiene el conector A y el conector Micro-B) no está incluido en el paquete. Por favor, cómprelo por separado.

*Las pilas (dos pilas AA) no se incluyen en el paquete. Cómprelas por separado.

Guía de inicio rápido



Precauciones de seguridad

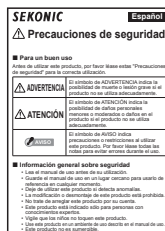

Correa



Funda

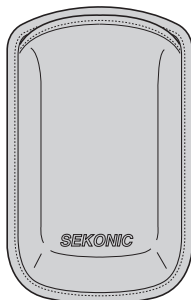

Film Anti-Reflejos

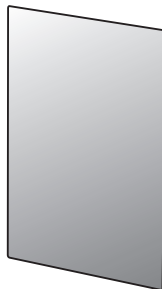





Referencia

* Con respecto a los accesorios que se venden por separado, sírvase consultar "7. Accesorios que se venden por separado" (consulte la P62).

Para usar correctay seguramente

Para emplear correctamente este producto, asegúrese de leer a conciencia las “Precauciones de seguridad” antes de empezar a usarlo.

 Advertencia	El símbolo de ADVERTENCIA indica la posibilidad de muerte o lesión grave si el producto no se utiliza correctamente.
 Precaución	El símbolo de PRECAUCIÓN indica la posibilidad de daños personales menores o moderados, así como el riesgo de daños previsibles en el producto si éste no se utiliza adecuadamente.
 Nota	El símbolo de NOTA indica precauciones o restricciones al operar este producto. Asegúrese de leer todas las notas para evitar errores durante su manejo.
 Referencia	El símbolo de REFERENCIA indica información sobre las funciones, etc. relacionadas. Es recomendable leer las referencias.

Advertencia

- Nunca deje el instrumento al alcance de los niños, ya que existe el riesgo de que la correa se les enrede accidentalmente alrededor del cuello. Hay peligro de asfixia.
- Nunca coloque las pilas en el fuego ni intente recortarlas, desarmarlas, someterlas a calor o recargarlas (a excepción de las pilas recargables). Esto podría ser causa de explosiones e incendios, lesiones graves o daños al entorno.
- No mire directamente el sol a través del visor (se vende por separado), ya que existe el riesgo de causar lesiones oculares.
- (Para L-478DR Series solamente) En caso de que el usuario modifique o reconstruya intencionalmente este instrumento, existe la posibilidad de que esté infringiendo la ley de Telégrafos y Radio, y ese hecho podría ser sancionado por la ley.
- No toque el sensor interior directamente cuando se desconecte el componente receptor de luz, ya que puede causar daños a las partes y/o una medición incorrecta.
- Esta correa para el cuello está hecha de fibra de poliéster.
Por favor, no utilice el producto si las fibras sintéticas le irritan la piel, le producen inflamación o picazón para así prevenir el empeoramiento de sus síntomas.

Cable de polivinilo (PVC) y aviso del cable de alimentación

- La manipulación del cable de alimentación en este producto o cables de alimentación relacionados con accesorios vendidos con este producto expondrán al usuario al plomo, un producto químico conocido por el Estado de California como causante de cáncer y defectos congénitos u otros daños reproductivos. Lávese las manos después de la manipulación.

Precaución

- Nunca use este producto bajo la lluvia ni en lugares donde podría salpicarse de agua o entrar en contacto con la humedad. Del mismo modo, no lo opere con las manos húmedas.
Existe el riesgo de descarga eléctrica en el “Modo de flash conectado por cable”. Esto también podría derivar en daños al producto.
- Por ningún motivo intente desarmar este producto.
- Opere tocando ligeramente con la yema de los dedos la pantalla LCD. La punta de un bolígrafo o lápiz es rígida y podría ser la causa de daños si raya la zona de visualización de cristal líquido.

Nota

Sobre la pantalla LCD está adherida una película protectora. Sírvese desprenderla para usar el instrumento.

■	Accesorios incluidos	4
■	Para usar correcta y seguramente	5
1	Nombre de cada parte	9
	1-1. Instrumento	9
2	Antes de utilizar el instrumento.....	10
	2-1. Forma de atar la correa	10
	2-2. Cómo colocar las pilas	10
	2-3. Encender / Apagar ON / OFF	11
	2-4. Comprobación de la capacidad de las pilas	12
	2-5. Advertencia sobre el cambio de pilas mientras se hacen las mediciones y se usa la función de memoria	12
	2-6. Función de apagado automático (Auto OFF)	12
3	Operaciones en la pantalla	13
	3-1. Operaciones en la pantalla.....	13
	3-2. Bloqueo y liberación de la pantalla	15
	3-3. Sinopsis de las transiciones de la pantalla	16
	3-4. Pantalla de medición	17
	3-4-1. Área de situación y títulos	17
	3-4-2. Área de operaciones / indicaciones de medición	18
	3-4-3. Iconos de selección de funciones de medición	20
	3-5. Pantalla de información.....	21
	3-6. Pantalla de caja de herramientas	21
	3-7. Pantalla de menú.....	22
4	Operaciones básicas.....	23
	4-1. Diagrama de flujo de las operaciones básicas.....	23
	4-2. Configuración del método de recepción de luz	24
	4-2-1. Medición de luz incidente (lumiesfera / difusor plano)	24
	4-2-2. En caso de medir la luz reflejada	25
	4-3. Configuración de los modos de medición	26
5	Medición	28
	5-1. Medición en el modo de luz ambiente	28
	5-1-1. Medición de modo de la prioridad T (velocidad de obturación).....	28
	5-1-2. Medición de modo de la prioridad F (diafragma)	29
	5-1-3. Medición de modo de la prioridad TF	29
	5-1-4. Medición de la iluminación simple / brillo simple.....	30
	5-1-5. Medición en fotografía con cámara cinematográfica - cámara cinematográfica HD.....	32

5-2. Medición en el modo de flash	34
5-2-1. Medición en el modo de flash conectado por cable.....	35
5-2-2. Medición en el modo de flash sin cable.....	36
5-2-3. Medición en el modo múltiple de flash conectado por cable	37
5-2-4. Medición en el modo múltiple de flash sin cable.....	38
5-3. Cuando se excede el rango de indicación / rango de medición	39
5-3-1. Cuando se ha excedido el rango de indicación	39
5-3-2. Cuando se ha excedido el rango de medición.....	39
6 Funciones	40
6-1. Función de memoria.....	40
6-1-1. Memoria	40
6-1-2. Repaso de memorias	41
6-1-3. Eliminación de memorias	42
6-2. Funciones de tonos medios (Mid. Tone).....	43
6-2-1. Configuración del valor de medición como tono medio	43
6-2-2. Configuración del valor de medición memorizado como tono medio.....	43
6-2-3. Modificación de tonos medios	44
6-2-4. Eliminación de tonos medios	44
6-2-5. Repaso de tonos medios	45
6-3. Función Average (promedio)	46
6-4. Función de análisis	47
6-5. Función de compensación de filtro	48
6-5-1. Configuración de la compensación del factor de filtro	48
6-5-2. Selección de nombres de filtro.....	49
6-5-3. Cancelación de la selección de filtro.....	49
6-6. Funciones mediante la selección de menú	50
6-6-1. Cambio de escala analógica	50
6-6-2. Funciones de compensación de instrucciones	50
6-6-3. Funciones de ajustes personalizados	52
6-6-4. Función de edición de los perfiles de exposición	53
6-6-5. Ajustes de usuario de la frecuencia de imagen.....	55
6-6-6. Ajustes de usuario del ángulo de apertura del obturador	56
6-6-7. Configuración de usuario para los filtros.....	57
6-7. Pantalla de configuración de hardware.....	59

Índice

7	Accesorios que se venden por separado.....	62
8	Filtros previamente registrados	63
9	Datos técnicos	64
10	Precauciones al usar el instrumento	66
11	Solución de problemas	67

1 Nombre de cada parte

1-1. Instrumento

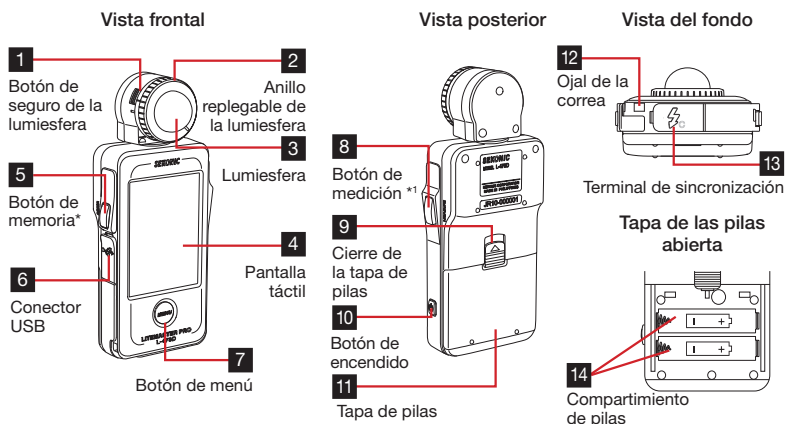

A continuación se muestran las funciones de cada parte del instrumento.

No.	Nombre de la parte	Explicación
1	Botón de seguro de la lumiesfera	Oprimalo cuando desee desmontar la lumiesfera del instrumento (consulte la P25).
2	Anillo replegable de la lumiesfera	Para cambiar entre la lumiesfera y la función de difusor plano (consulte la P24).
3	Lumiesfera	La lumiesfera y el difusor plano se intercambian mediante el anillo replegable. El fotoreceptor tiene una libertad de giro de 270°.
4	Pantalla táctil	Permite visualizar la pantalla de medición y la de configuración. Tocando la pantalla puede realizar una serie de ajustes y operaciones (consulte la P13).
5	Botón de memoria*1	Guarda en la memoria el valor de medición de ese momento. Al pulsar en el modo de medición múltiple se descartan los valores de medición calculados.
6	Conector USB	El conector USB se usa para conectar el instrumento con la computadora personal en la que se ha instalado la aplicación Data Transfer Software. Terminal USB: Mini B conector de 5 pin.
7	Botón de menú	Aparece el modo de menú sin importar la pantalla en que se encuentre. Vuelva a oprimirlo para regresar a la pantalla anterior (consulte la P22).
8	Botón de medición*1	Al oprimir el botón cuando esté en la pantalla de medición se lleva a cabo esta operación.
9	Cierre de la tapa de pilas	Es el cierre de la tapa del compartimiento de pilas.
10	Botón de encendido	Enciende (ON) y apaga (OFF) el instrumento. Oprime durante aproximadamente un segundo para apagar (OFF) el instrumento.
11	Tapa de pilas	Es la tapa del compartimiento de pilas.
12	Ojal de la correa	Aquí se sujeta la correa incluida.
13	Terminal de sincronización	Conecte aquí el cable de sincronización (se vende por separado) cuando haga mediciones en el modo de flash conectado por cable.
14	Compartimiento de pilas	Es el compartimiento de las pilas. Sirvase colocar las pilas correctamente y no se equivoque con la polaridad.

*1 La función de ajustes personalizados permite conmutar entre el botón de memoria **5** y el de medición **8** (consulte la P52).

2 Antes de utilizar el instrumento

2-1. Forma de atar la correa

- 1) Haga pasar por el orificio del ojal la correa **12** incluida.
- 2) Pase la parte opuesta de la correa por el arillo en un extremo de la misma.

⚠ Advertencia

- Nunca deje el instrumento al alcance de los niños, ya que existe el riesgo de que la correa se les enrede accidentalmente alrededor del cuello. Hay peligro de asfixia.
- Esta correa para el cuello está hecha de fibra de poliéster. Por favor, no utilice el producto si las fibras sintéticas le irritan la piel, le producen inflamación o picazón para así prevenir el empeoramiento de sus síntomas.

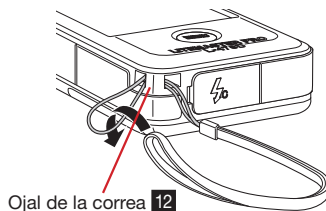

2-2. Cómo colocar las pilas

- 1) Prepare dos pilas secas tipo AAA.
- 2) Deslice el cierre de la tapa de pilas **9** en la dirección que indica la flecha a fin de retirar la tapa de pilas **11**.
- 3) Inserte las pilas en el compartimiento **14** fijándose en los símbolos “+” o “-”.
* Como se muestra en el dibujo, inserte las dos pilas en la misma dirección.
- 4) Inserte las dos pestañas del cierre de la tapa de pilas **9** y coloque la tapa de pilas **11** presionándola desde arriba.

⚠ Advertencia

Nunca coloque las pilas en el fuego ni intente recortarlas, desarmarlas, someterlas a calor o recargarlas (a excepción de las pilas recargables). Esto podría ser causa de explosiones e incendios, lesiones graves o contaminación del entorno.

⚠ Precaución

- Coloque las pilas insertándolas desde el lado negativo (-). Cuando las retire, empiece desde el lado positivo (+).
- No coloque pilas de marcas diferentes. Tampoco mezcle pilas nuevas con pilas ya usadas.
- En caso de que no vaya a utilizar el instrumento durante un largo período, sírvase retirarlas pilas. Esto se debe a que podrían derramarse y causar daños al instrumento.

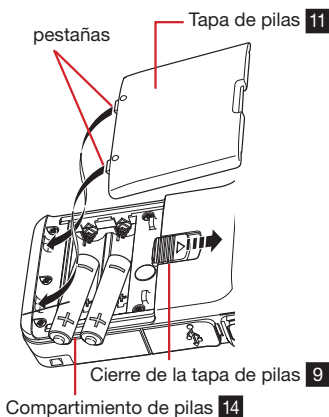

2-3. Encender / Apagar ON / OFF

Encender (ON): Oprima el botón de encendido **10**. Una vez que ha encendido el instrumento, aparece en la Pantalla “Startup”, seguido por la pantalla de medición.

Apagar (OFF): Oprima más de un segundo el botón de encendido **10**. El instrumento se apaga (OFF) y desaparecen las indicaciones.

Pantalla “Startup” (Inicio rápido)
L-478D

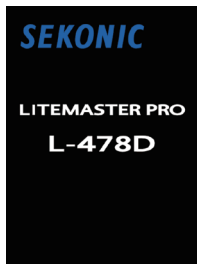

Botón de encendido **10**

! Nota

- Espere 3 segundos entre las sesiones repetidas de encender y apagar el medidor.
- Solamente después de haber cambiado las pilas aparece la pantalla blanca con el logotipo “SEKONIC” en letras azules. Posteriormente aparece la Pantalla “Startup” antes mencionada.
- No apague el instrumento mientras se está moviendo la barra azul en la pantalla del logotipo, ya que en ese momento el L-478 Serie está llevando a cabo una prueba de memoria. Apagarlo podría ser la causa de desconposturas.)

[Pantalla del logotipo]



Referencia

- Si no aparece nada en la pantalla al encender (ON) el aparato, compruebe si las baterías tienen suficiente capacidad o si no las ha insertado con los polos invertidos, es decir, con la posición “+” en el lado “-”.
- Aun estando apagado (OFF), el instrumento, éste guarda en su memoria los valores de configuración y de medición del momento en que lo estuvo utilizando, y al encenderlo (ON) éstos vuelven a aparecer. Del mismo modo, los valores de configuración y medición se guardan en la memoria aunque retire las pilas.
- Toque la pantalla si desea omitir la pantalla “Startup” (Inicio rápido) cuando aparezca.

2-4. Comprobación de la capacidad de las pilas



Al encender (ON) el instrumento, en la esquina superior izquierda de la pantalla aparece un icono que indica la capacidad de carga de las pilas.



Las pilas tienen suficiente capacidad.



Las pilas tienen una capacidad moderada.



Prepare pilas de repuesto.



Cuando parpadee el icono, cambie las pilas inmediatamente.

Referencia

- Cuando se ha agotado la capacidad de las pilas, hay ocasiones en que si enciende (ON) el instrumento, es probable que la pantalla se encienda y se apague de inmediato, pero esto no es una falla. Reemplace las pilas por otras nuevas. Es recomendable que ya tenga preparadas unas pilas de repuesto.
- En caso de medición continua, la vida útil de las pilas (basándonos en nuestras pruebas de pilas alcalinas) de este instrumento es de aproximadamente 10 horas a temperatura ambiente.

2-5. Advertencia sobre el cambio de pilas mientras se hacen las mediciones y se usa la función de memoria

- 1) Asegúrese de que el instrumento está apagado (OFF) antes de cambiar las pilas.
- 2) Si después de haber cambiado las pilas, o durante la medición, surgen indicaciones extrañas (indicaciones no configuradas, etc.) en la pantalla LCD, o bien, en caso de que el instrumento no funcione a pesar de haber pulsado los botones de operaciones, retire las pilas, deje que transcurran más de 10 segundos y vuelva a colocarlas.

2-6. Función de apagado automático (Auto OFF)

Con el fin de ahorrar electricidad, este instrumento se apaga de manera automática (Auto OFF) aproximadamente cinco minutos después de la última vez que lo usó (la última vez que pulsó un botón).

Referencia

- Los valores de configuración e indicación se guardan en la memoria aún en caso de que la función de apagado automático (Auto OFF) apague el instrumento. Colocando en ON el encendido las indicaciones vuelven a aparecer.
- La duración del apagado automático (Auto OFF) se selecciona en ajustes personalizados. En el modo de ajustes personalizados seleccione el número de configuración 21 (duración del apagado automático) y el número de ítem (0: 5 minutos (por defecto), 1: 10 minutos, 2: 20 minutos, 3: Ninguno (desactivado)) (consulte la P52).
- Si mantiene oprimido el botón de encendido **10**, el instrumento se enciende (ON) unos instantes, pero aproximadamente un minuto después se apaga automáticamente (se puede evitar el consumo de las pilas incluso en caso de que se mantenga oprimido el botón de encendido **10** durante el transporte).

3 Operaciones en la pantalla

La pantalla es sensible al tacto, y eso le permite pulsar con la yema del dedo los botones para seleccionar los menús e ítems deseados.

<Retroiluminación de LCD>

- Cuando se enciende (ON) el instrumento, permanece iluminada todo el tiempo. Durante la medición y en el modo de espera de flash sin cable se reduce su intensidad a fin de no afectar el valor de medición.
- La iluminación de la pantalla de su medidor se ha establecido en "Bright" (Brillante) en la fábrica para permitir un mejor funcionamiento de uso. Para la visualización en interiores y al aire libre y una mayor vida de la batería, es posible configurar la pantalla de iluminación en "Normal" (Normal) en el Ajuste personalizado. Por favor, consulte la P52 para obtener más detalles.

3-1. Operaciones en la pantalla

Este instrumento se opera pulsando los iconos de la pantalla.

Hay la siguiente clase de iconos:

1) Iconos de modo de medición

Al pulsar los iconos del modo de medición aparece la pantalla de selección del modo de medición. Mediante la pulsación de cada icono se puede cambiar a voluntad el modo de medición (consulte la P26).

Ejemplo de la pantalla de medición

Pantalla de selección del modo de medición

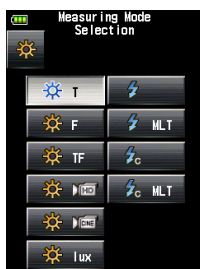

2) Iconos de cambio del valor de configuración y selección de ítems

Operación táctil:

Pulsando la flecha (▲) puede aumentar el valor y modificar el ítem hacia arriba.

Pulsando la flecha (▼) puede disminuir el valor y modificar el ítem hacia abajo.

Operación mediante deslizamiento de la yema del dedo:

El contenido de las indicaciones se puede cambiar deslizando hacia arriba o hacia abajo la yema del dedo en los factores, ítems, etc.

El contenido de las indicaciones se puede cambiar deslizando la barra de desplazamiento situada en el lado derecho de la pantalla.

Ejemplo de la pantalla de medición



Ejemplo de pantalla de selección de la edición de frecuencia de imagen

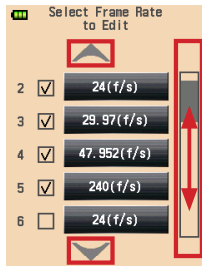

Barra de desplazamiento

3) Botones de opción

Pulse para seleccionar los botones de opción y los ítems a la derecha de dichos botones. Solo se puede seleccionar un ítem.

Pantalla de configuración de compensación de filtro

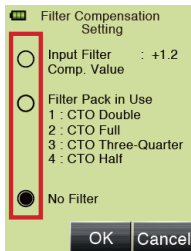

4) Botones de anotación de factores y letras

Ejemplo de pantalla de anotación de factores



Ejemplo de pantalla de anotación de letras



Ejemplo de pantalla de anotación de números



Forma de anotar factores (Pantalla de anotación de factores):

0-9, puntos decimales, +/-:

El valor anotado se muestra en la parte superior.

OK:

Confirma el valor anotado y vuelve a la pantalla anterior.

DEL:

Suprime el valor anotado.

Cancel:

Cancela el valor anotado y vuelve a la pantalla anterior.

Forma de anotar letras y números (pantalla de anotación de letras y pantalla de anotación de números):

1/A/a:

Cambia entre la anotación de 10 teclas, mayúsculas y minúsculas.

ABC, abc, 0-9, punto decimal:

Al tocar aparece en la parte superior el valor ingresado.

Si se pulsa varias veces el mismo botón se pueden cambiar las letras anotadas.

← →:

Para mover la posición de anotación.

OK:

Confirma el valor anotado y vuelve a la pantalla anterior.

DEL:

Elimina el valor anotado.

Cancel:

Cancela el valor anotado y vuelve a la pantalla anterior.

3-2. Bloqueo y liberación de la pantalla

Se puede dejar bloqueada la pantalla para prevenir errores de operación inesperados. En estado de bloqueo están prohibidas las operaciones táctiles sobre todas las pantallas. En este caso, aparece el icono en la parte superior de la pantalla. Sin embargo, se mantienen activados el botón de memoria **5**, el botón de medición **8**, y el botón de encendido **10**. Este estado se mantiene incluso cuando el instrumento está apagado.

Configuración del bloqueo:

Si mantiene oprimido el botón de menú **7**, la pantalla se bloquea y aparece el icono de bloqueo de pantalla en la parte superior derecha de la LCD. Las operaciones de botones e iconos en la LCD se vuelven imposibles mientras está activado el bloqueo. También se vuelve imposible operar funciones de menú oprimiendo el botón de menú **7**.

* Esta operación se puede llevar a cabo en la pantalla de fotometría.

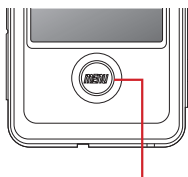

Botón de menú **7**

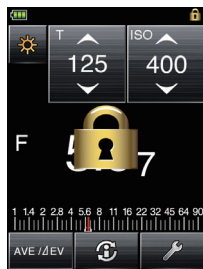

Liberación del bloqueo:

Si mantiene oprimido el botón de menú **7**, se libera el bloqueo de la pantalla y desaparece el icono de bloqueo de pantalla.

Estado bloqueado



Icono de bloqueo de pantalla

Estado desbloqueado





3-3. Sinopsis de las transiciones de la pantalla

1) Pantalla de medición (color del fondo: negro)

- Al encender (ON) el instrumento, aparece la pantalla de medición con los valores de configuración del momento en que se apagó (OFF) el encendido.

Cuando desea seleccionar otras pantallas de medición, pulse los iconos de los modos de medición  para que aparezca la pantalla de selección del modo de medición. Ahí seleccione la pantalla de medición deseada.

- Cuando desee conocer los datos detallados de la pantalla de medición que aparece actualmente, pulse el botón de información . (consulte la P21)
- Para utilizar la Función de promedio o la Función de contraste, toque el icono Promedio/ Δ EV . (Para más detalles, consulte la P46 para la Función de promedio, y consulte la P47 para la Función de contraste.)

2) Pantalla de caja de herramientas (color de fondo: verde).

Pulse el icono de la caja de herramientas  en la pantalla de medición cuando desee realizar diversas configuraciones para la pantalla de medición actual (consulte la P21).

3) Pantalla de menú (color de fondo: naranja pálido)

Mientras el instrumento está en cualquier pantalla, oprima el botón de menú  para que aparezca la pantalla de menú (*1). Se pueden configurar diversas operaciones de menú relacionadas con este instrumento (consulte la P22).

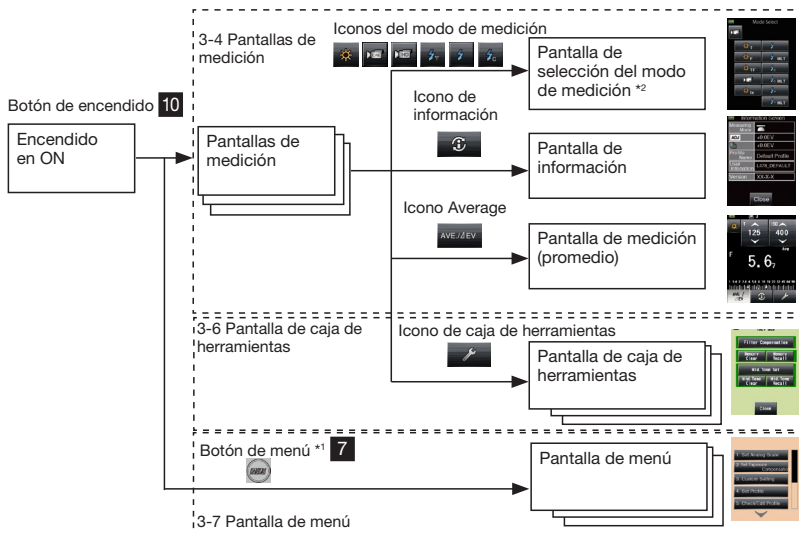

*1 Mientras se muestra una pantalla de otra configuración, oprima el botón de menú  para suspender la configuración de la operación que se está llevando a cabo y cambiar a la lista de menús.

*2 Consulte cada manual L-478DR Series, L-478DR-EL Series o L-478DR-PX Series para la configuración de las operaciones específicas de radio.

4) Pantalla de configuración de hardware

Si mantiene oprimido el botón de menú  al colocar el encendido en ON, aparecerá la pantalla de ajuste de hardware (consulte la P59).

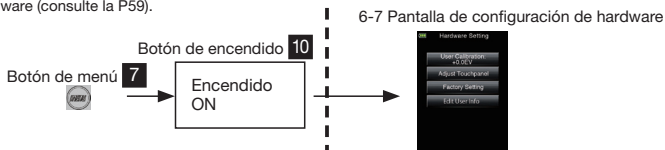

3-4. Pantalla de medición

Cuando enciende (ON) el instrumento, aparece la Pantalla “Startup” y después la de medición. En la pantalla de medición se pueden hacer las mediciones del sujeto.

Configuración básica de la pantalla de medición

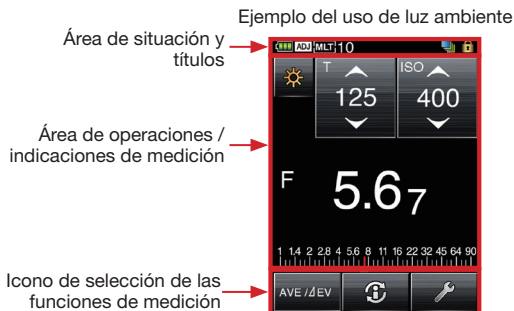

3-4-1. Área de situación y títulos

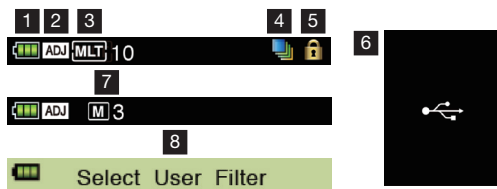

No.	Nombre del icono	Explicación
1	Indicador de la capacidad de las pilas	Indica las condiciones de capacidad de las pilas en cuatro niveles (consulte la P12).
2	Compensación de instrucciones	Indica si se están realizando compensaciones de indicaciones para el valor de exposición medido.
3	Modo múltiple / Cantidad acumulada	Indica si se está seleccionando el modo múltiple. Indica en la pantalla cada una de las siguientes mediciones: <ul style="list-style-type: none"> ● “Modo múltiple de flash sin cable” ● “Modo múltiple de flash conectado por cable” ● “Modo múltiple de flash por radiofrecuencia” (solo el modelo L-478DR Serie) A la derecha de la marca M aparecen hasta 99 mediciones acumuladas.
4	Compensación de filtro	Indica si se están realizando compensaciones de filtro para el valor de exposición medido.
5	Bloqueo de pantalla	Aparece cuando está bloqueada la pantalla. Mientras la pantalla está bloqueada no se pueden realizar operaciones sobre el panel táctil (consulte la P15).
6	Indicación de USB	Aparece en todas las pantallas cuando la computadora y el instrumento están conectados a través del cable USB.
7	Cantidad de memorias	Indica el número de datos medidos que están en la memoria. A la derecha de la marca M aparecen hasta 99 mediciones acumuladas.
8	Nombre del título	Es el nombre del título de la pantalla (el título se indica en todas las pantallas, a excepción de la de fotometría).

3-4-2. Área de operaciones / indicaciones de medición

El área de operaciones de medición / indicaciones está compuesta por las siguientes partes:

- Icono del modo de medición
- Icono de configuración
- Área de indicación de valores de medición / configuraciones
- Escala analógica

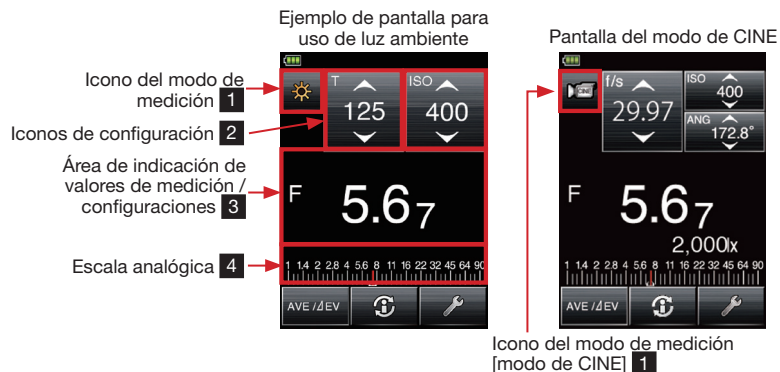

1) Iconos de modo de medición

Al pulsar el [modo] (☀️ 📹 📷 📺 📽️ 📽️) en la parte superior izquierda de la pantalla de medición aparece la pantalla de selección del modo de medición. Seleccione un modo optativo de medición en la pantalla de selección del modo de medición (consulte la P26).

2) Icono de configuración

Configura la velocidad de obturación y los valores del diafragma, etc. Los valores de configuración se indican dentro de los iconos.

El icono que aparece cambia dependiendo del modo de medición.

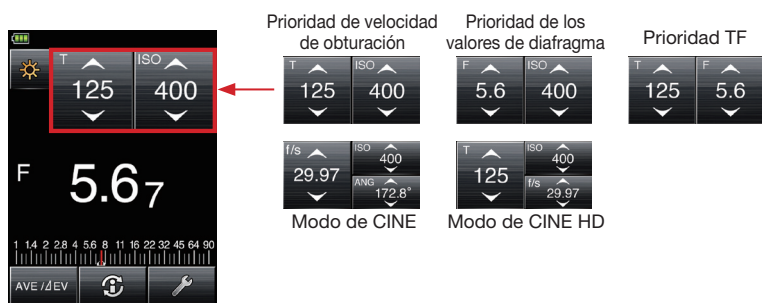

Los caracteres en la parte izquierda superior de los iconos de configuración indican el contenido de las configuraciones.

- T : Velocidad de obturación
La velocidad de obturación se indica de la siguiente manera:
30m (30 minutos), 8s (8 segundos), 125 (1/125 segundos)
- ISO : Sensibilidad ISO
- F : Valor del diafragma
- ANG : Ángulo de apertura del obturador
- f/s : Frecuencia de imagen (= número de cuadros de cine)

Operación de los iconos de configuración:

Si pulsa la flecha (▲), aumenta el valor.

Si pulsa la flecha (▼), disminuye el valor.

Deslice con la yema del dedo la zona del factor para que éste aumente o disminuya.



3) Área de indicaciones de los valores de medición / configuración

Aparece la información sobre el valor medido y las unidades de medición, etc.

Unidades de valores de medición: T (velocidad de obturación), F (valor del diafragma), ISO (sensibilidad ISO)

Valores de medición

Información adicional del valor de medición
Ejemplo: 1.900.000 lx

Información sobre modos de medición

- lx: indicación independiente de iluminación simple lx de la luz ambiente
- fc: indicación independiente de iluminación simple fc de la luz ambiente
- cd/m²: indicación independiente de brillo simple cd/m² de la luz ambiente
- fl: indicación independiente de brillo simple fl de la luz ambiente

Unidades de valores de medición: F (valor del diafragma)

Indicación de la relación de composición

- Indicación de la relación de composición: Indica en factores de pasos de 10% la relación entre la composición del flash y la cantidad de luz total.

Valor de medición

La indicación fraccionaria del valor medido también se puede ocultar en los ajustes personalizados. Cuando el modo de ajustes personalizados está en el número de configuración 2 Display of 1/10 step increments seleccione el número de ítem "ON" para que aparezcan y el "OFF" para que desaparezcan (consulte la P52).

Mostrando fracciones	T 0.4s	T 1.3m
Sin mostrar fracciones	T 0.4s ₂	T 1.3m ₁

4) Escala analógica

En la escala se indican los siguientes valores, dependiendo del modo de medición.

- Se indican cuando están en el Valor F, el Valor T, el Valor EV (para luz incidente), el Valor EV (para luz reflejada), la Iluminación lx (lux) y la iluminación fc.

Estos son unos ejemplos de las indicaciones de la escala.

Ejemplos de las indicaciones de la escala (Valor T)

[Indicación durante la medición] (aparte de la configuración de tonos medios)



Cursor del valor de medición

[Indicación durante la medición] (durante el ajuste de tonos medios de luz reflejada)



Tolerancia [-]
Gama de reproducción
Cursor del valor de memoria
Tolerancia [+]
Gama de reproducción

Cursor del valor de medición

3-4-3. Iconos de selección de funciones de medición

Pulsando cada uno de los íconos se ejecuta una función correspondiente.

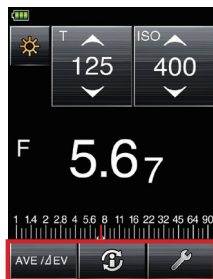

1

2

3

No.	Iconos	Explicación
1	AVE / EV Icono Average	Se aplica cuando se está utilizando la función promedio o la de análisis. consulte "6-3 Función Average (promedio)" y "6-4 Función de análisis" consulte la P46 y consulte la P47.
2	Icono de información	Muestra información detallada sobre la pantalla de medición seleccionada actualmente. "3-5 Pantalla de información" consulte la P21.
3	Icono de caja de herramientas	Lleva a la pantalla de la caja de herramientas relacionada con la medición actual. "3-6 Pantalla de caja de herramientas" consulte la P21.

3-5. Pantalla de información

Muestra información detallada sobre la configuración del exposímetro que no se indica en la pantalla de medición.



No.	Nombre del ítem	Explicación
1	Indicador del método de recepción de luz	Indica el estado de selección de luz incidente (☀) o (☾) y reflejada (◀).
2	Indicador de la cantidad de compensación de instrucciones	Muestra el valor de compensación de instrucciones configurado por el usuario. consulte la P50 para el método de configuración de la compensación de instrucciones.
3	Indicador de la cantidad de compensación de filtro	Muestra el valor de compensación de filtro configurado por el usuario. consulte la P48 para el método de configuración de la compensación de filtro.
4	Indicador del nombre del perfil de exposición de la cámara	Indica el nombre del perfil de exposición de la cámara. consulte la P53 para el método de selección del perfil de exposición de la cámara.
5	Información de usuario	Se muestra información del usuario establecida en "Edit User Info" (Editar información de usuario) en el conjunto de hardware (consulte la P61 para más detalles).
6	Información de la versión	Muestra la versión del instrumento.
7	Close	Vuelve a la pantalla de medición inicial.

3-6. Pantalla de caja de herramientas

Puede realizar las siguientes configuraciones si selecciona la pantalla de caja de herramientas en la pantalla de medición.

- Configuración de compensación de filtro
- Repaso de memorias y eliminación de memorias
- Ajuste de tonos medios, eliminación de tonos medios, repaso de tonos medios

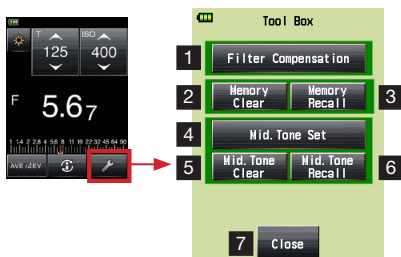

No.	Nombre del ítem	Explicación
1	Compensación de filtro [Filter Compensation]	Muestra la pantalla de configuración de la compensación de filtro (consulte la P48).
2	Eliminación de memorias [Memory Clear]	Muestra la pantalla de eliminación de las memorias (consulte la P42).
3	Repaso de memorias [Memory Recall]	Muestra la pantalla de selección de repaso de memorias (consulte la P41).
4	Ajuste de tonos medios [Mid.Tone Set]	Muestra la pantalla de ajuste de tonos medios (consulte la P43).
5	Eliminación de tonos medios [Mid.Tone Clear]	Muestra la pantalla de eliminación de tonos medios (consulte la P44).
6	Repaso de tonos medios [Mid.Tone Recall]	Muestra la pantalla de repaso de tonos medios (consulte la P45).
7	Close	Vuelve a la pantalla de medición inicial.

3-7. Pantalla de menú

Si oprime el botón de menú **7** de este instrumento, aparecerá la pantalla de menú. Oprima nuevamente el botón de menú **7** para volver a la pantalla anterior.

! Nota

- Cuando esté en otra pantalla de configuración, oprima el botón de menú **7** para suspender las operaciones que está realizando y cambiar a la lista de menú.

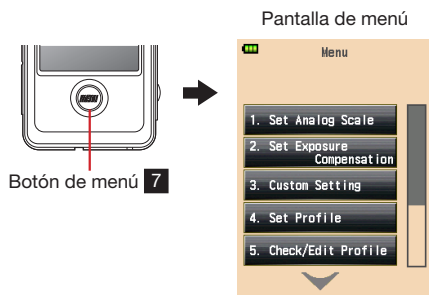

Ítems del menú

No.	Nombre del ítem	Explicación
1	Set Analog Scale	Cambia a la pantalla de selección de escala analógica (consulte la P50).
2	Set Exposure Compensation	Cambia a la pantalla de configuración del valor de compensación de instrucciones (consulte la P50).
3	Custom Setting	Cambia a la pantalla de ajustes personalizados (consulte la P52).
4	Set Profile	Cambia a la pantalla de selección del perfil de exposición (consulte la P53).
5	Check/Editing Profile	Cambia a la pantalla de selección de edición del perfil de exposición (consulte la P53).
6	Edit Frame Rate	Cambia a la pantalla de selección de edición de frecuencia de imagen (consulte la P55).
7	Edit Shutter Angle	Cambia a la pantalla de selección de edición del ángulo de apertura del obturador (consulte la P56).
8	Edit Filter	Cambia a la pantalla de selección de edición de filtro (consulte la P57).

4 Operaciones básicas

4-1. Diagrama de flujo de las operaciones básicas

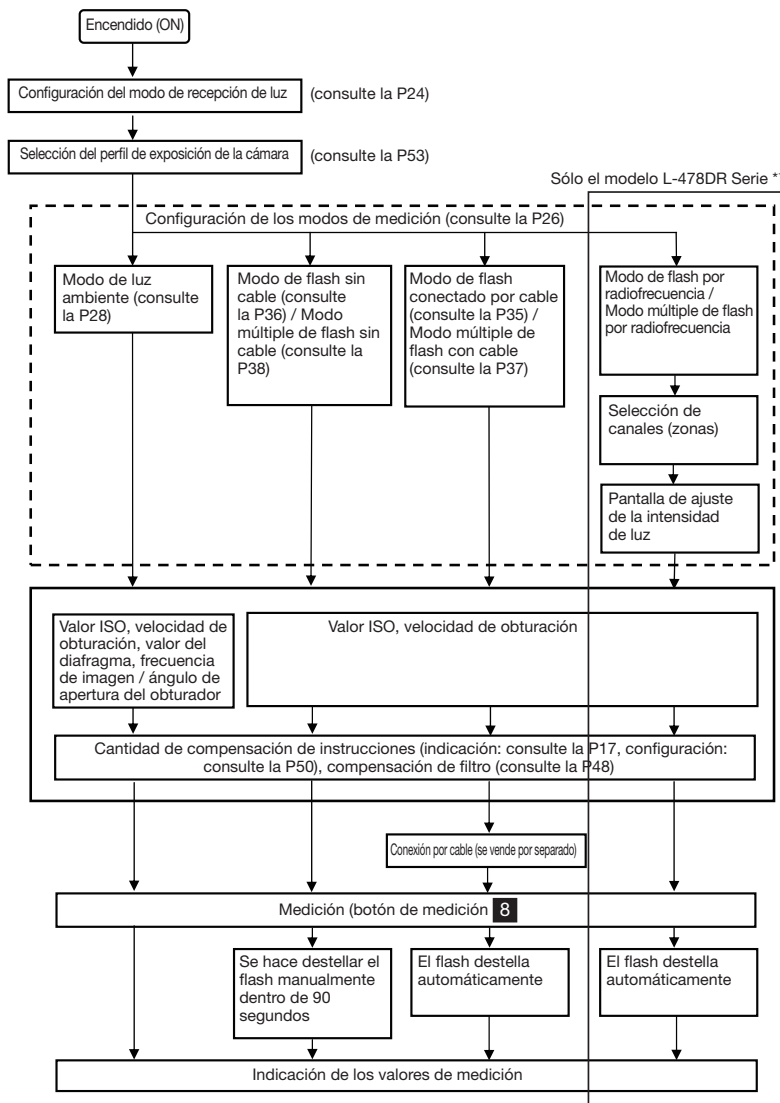

*1 Consulte cada manual L-478DR Series, L-478DR-EL Series o L-478DR-PX Series para la configuración de las operaciones específicas de radio.

4-2. Configuración del método de recepción de luz

4-2-1. Medición de luz incidente (lumiesfera / difusor plano)

La medición del método de luz incidente se realiza usando la lumiesfera o la función de difusor plano. Mida en la posición del sujeto dirigiendo la lumiesfera hacia la cámara (al eje óptico de la lente).

1. En caso de elevar la lumiesfera
Gire la parte superior del anillo replegable **2** y asegúrese de que la marca sobre el anillo coincida con la marca de lumiesfera (☰).
2. En caso de hacer descender la lumiesfera
Gire la parte superior del anillo replegable **2** y asegúrese de que la marca sobre el anillo coincida con la marca de difusor plano (☷).

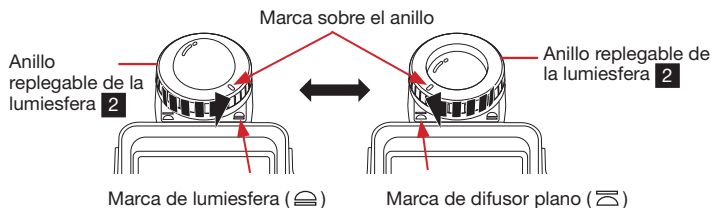
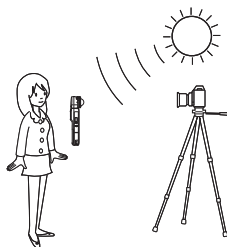

Cuando ha elevado la lumiesfera	Cuando ha hecho descender la lumiesfera (función de difusor plano)
Se usa para medir sujetos tridimensionales, como personas, edificios, etc.	Se usa para medir sujetos planos, como manuscritos, libros, cuadros, etc. o bien, para medir la relación de iluminación (función de análisis) (consulte la P47), así como la intensidad de la luz de manera simplificada (consulte la P30).

! Nota

- La persona que hace la medición debe tratar de no interferir con la fotometría (no bloquear la luz proveniente de la fuente; el color de la ropa podría hacer que surja luz reflejada, tenga cuidado de que la luz reflejada no entre en el área de recepción de luz).
- Si coloca a medias el anillo replegable de la lumiesfera, las características de distribución de la luz cambiarán y no se podrá hacer una medición apropiada.
- Trate de no empujar manualmente la lumiesfera.
- Procure manejar la lumiesfera evitando que se arañe o se ensucie el fotoreceptor, ya que esto podría afectar la precisión de la lectura. Si se ensucia la lumiesfera, límpiela con un paño suave y seco. Nunca utilice solventes orgánicos (diluyente, bencina, etc.).

4-2-2. En caso de medir la luz reflejada

Cuando use este instrumento después de haber cambiado el método de recepción al de luz reflejada, retire la lumiesfera e instale el visor (se vende por separado).

La medición de la luz reflejada consiste en medir la intensidad (la luminosidad) de la luz que llega al sujeto y se refleja sobre él. Este método es apropiado cuando se miden sujetos hasta cuya posición no es posible acercarse, así como objetos que emiten luz (neón, etc.) y luz que atraviesa superficies (vidrieras, etc.). Haga la medición desde la posición de la cámara, o bien desde la dirección de la cámara, dirigiendo correctamente la lente del exposímetro hacia la parte que desea medir en el sujeto.

* Con respecto a la instalación del visor (se vende por separado), sírvase consultar el material incluido con el mismo.

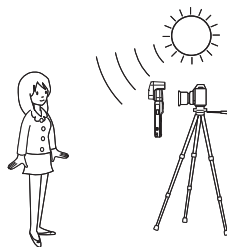

1. Forma de retirar la lumiesfera
Presione hacia abajo el botón de seguro de la lumiesfera **1** y tome entre sus dedos el anillo replegable **2** de la misma, que consta de dos partes, una superior y otra inferior, haciéndolo girar en sentido inverso a las manecillas del reloj para poder retirar la lumiesfera.

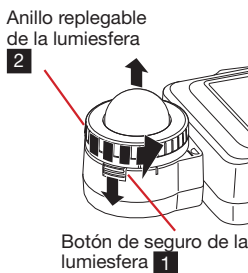

2. Forma de instalar la lumiesfera
Presione el anillo replegable de la lumiesfera **2** mientras su marca coincide con la marca en el instrumento y hágalo girar hacia la derecha hasta que escuche un clic.

* Confirme que el botón de seguro de la lumiesfera **1** se encuentre en su posición elevada.

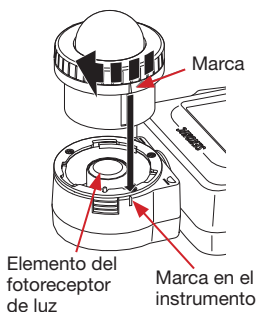

! Nota

- Cuando instale o retire la lumiesfera o el visor (se vende por separado) procure no tocar el fotoreceptor del instrumento.
- Cuando el elemento receptor de luz se ensucia, limpie con un paño suave y seco. Nunca utilice productos de limpieza orgánicos como disolventes o benceno.

4-3. Configuración de los modos de medición

Si pulsa uno de los iconos del modo de medición (☀️, 📷, 📷, 📷, 📷, 📷) que hay en la parte superior izquierda de la pantalla, aparece la pantalla de selección del modo de medición. Desde esa pantalla seleccione el modo de medición deseado.

* Con respecto al modo de medición que aparece en la pantalla de selección del modo de medición, su situación se puede configurar en los ajustes personalizados (consulte la P52).

Pantalla de selección del modo de medición

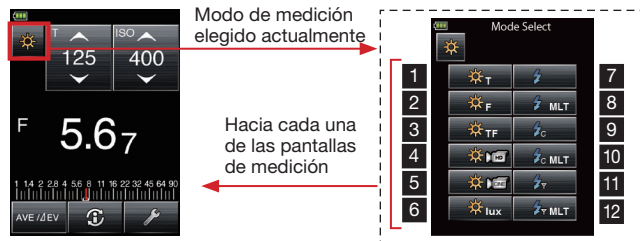

Con respecto al modo de medición

Modo	No.	Icono	Explicación
Modos de luz ambiente	1		Modo de la prioridad T de luz ambiente (velocidad de obturación). Mide el valor del diafragma de acuerdo con la velocidad de obturación y la sensibilidad ISO configuradas (consulte la P28).
	2		Modo de la prioridad F de luz ambiente (diafragma). Mide la velocidad de obturación de acuerdo con el valor del diafragma y la sensibilidad ISO configurados (consulte la P29).
	3		Modo de la prioridad TF de luz ambiente (valor EV). Mide la sensibilidad ISO de acuerdo con la velocidad de obturación y el valor del diafragma configurados (consulte la P29).
	4		Modo CINE HD de luz ambiente Mide el valor del diafragma de acuerdo con la velocidad de obturación, la sensibilidad ISO (y el ángulo de apertura del obturador) configurados (consulte la P33).
	5		Modo CINE de luz ambiente Mide el valor del diafragma de acuerdo con la velocidad de obturación, la sensibilidad ISO (y la frecuencia de imagen) configurados (consulte la P32).
	6		Medición de iluminación simple (lx) Indicación independiente Lux (lx) de iluminación simple para luz ambiente Mide la intensidad de la luz en unidades Lux (lx) (consulte la P30).
			Medición de iluminación simple (pie-bújia) Indicación independiente fc de iluminación simple para luz ambiente Mide la intensidad de la luz en valores de fc (consulte la P30).
			Medición de brillo simple (cd/m²) (con 5 grados visor se vende por separado) Indicación independiente cd/m² de brillo simple para luz ambiente (medición de luz reflejada) Mide la intensidad de la luz en unidades de cd/m² (consulte la P31).
			Medición de brillo simple (pie-lambert) (con 5 grados visor se vende por separado) Indicación independiente fl de brillo simple para luz ambiente (medición de luz reflejada) Mide la intensidad de la luz en unidades fl (consulte la P31).
Modos de flash sin cable	7		Flash sin cable Mide el valor del diafragma de acuerdo con la velocidad de obturación y la sensibilidad ISO configuradas sin que el instrumento se encuentre conectado por cable al flash (consulte la P36).
	8		Modo múltiple del flash sin cable Hace un cálculo acumulativo de la medición sobre el valor del diafragma de acuerdo con la velocidad de obturación y la sensibilidad ISO configuradas sin que el instrumento se encuentre conectado por cable al flash (consulte la P38).
	9		Modo de flash conectado por cable Mide el valor del diafragma de acuerdo con la velocidad de obturación y la sensibilidad ISO configuradas, utilizando el flash conectado al instrumento por medio de un cable de sincronización (consulte la P35).
	10		Modo múltiple de flash conectado por cable Hace un cálculo acumulativo de la medición sobre el valor del diafragma de acuerdo con la velocidad de obturación y la sensibilidad ISO configuradas, utilizando el flash conectado al instrumento por medio de un cable de sincronización (consulte la P37).
	11		Modo de flash por radiofrecuencia (solo el modelo L-478DR Serie) Mide el valor del diafragma de acuerdo con la velocidad de obturación y la sensibilidad ISO configuradas cuando se ha instalado en el flash un receptor de radiofrecuencia. (Consulte cada manual L-478DR Series, L-478DR-EL Series o L-478DR-PX Series para la configuración de las operaciones específicas de radio).
	12		Modo múltiple de flash por radiofrecuencia (solo el modelo L-478DR Serie) Hace un cálculo acumulativo de la medición sobre el valor del diafragma de acuerdo con la velocidad de obturación y la sensibilidad ISO cuando se ha instalado en el flash un receptor de radiofrecuencia. (Consulte cada manual L-478DR Series, L-478DR-EL Series o L-478DR-PX Series para la configuración de las operaciones específicas de radio).

Referencia

- La luz ambiente es la luz constante como la natural (luz solar) y de las lámparas de tungsteno o fluorescentes.
- La luz de flash es el destello lumínico momentáneo procedente de un flash o una bombilla de flash (lámpara de flash).
- Consulte cada manual de L-478DR Series, L-478DR-EL Series o L-478DR-PX Series para operaciones de radio específicas.

5 Medición

5-1. Medición en el modo de luz ambiente

La luz ambiente, es decir la luz constante como la natural (luz solar) y la de lámparas de tungsteno y fluorescentes, se mide en el modo de luz ambiente.

Los métodos de medición en el modo de luz ambiente son los siguientes:



- Prioridad T (velocidad de obturación)
- Prioridad F (diafragma)
- Prioridad TF (Valor EV)
- Indicación independiente de iluminación simple lux
- Indicación independiente de iluminación simple fc
- Indicación independiente de brillo simple cd/m^2 (medición de luz reflejada)
- Indicación independiente de brillo simple fl (medición de luz reflejada)

Con respecto al cambio de modo de iluminación, "4-3 Configuración del modo de medición" consulte la P26.

Referencia

- La cantidad de intervalos de la velocidad de obturación se puede modificar en 1, 1/2 y 1/3 de paso respectivamente mediante una función de ajuste personalizado (número de configuración 1 (intervalos indicados) consulte la P52).
- ISO850 puede ser seleccionada para la selección de sensibilidad ISO entre ISO 800 e ISO1000. Sin embargo, ISO850 no se muestra como el valor medido en el modo de prioridad TF.
- Si después de la medición se cambia el valor de configuración en el icono de configuración de cada pantalla, se mostrará el valor medido que le corresponde.
- Si pulsa el icono Average (AVE./EV) en la parte inferior de la pantalla de medición, podrá cambiar a la función Average (promedio) (consulte la P47).
- Las escalas analógicas (escala de medición o escala EV) cambian el contenido indicado de acuerdo con el modo de medición, luz incidente / reflejada y tonos medios (consulte la P20 y consulte la P50).
- Con respecto al exceso / insuficiencia fuera del rango de indicación o el exceso / insuficiencia fuera del rango de medición, consulte la P39 y tome medidas tales como el cambio del valor del diafragma o ajuste la luminosidad de la fuente de luz medida.

5-1-1. Medición de modo de la prioridad T (velocidad de obturación)

1. Pulse el icono del modo de medición que está en la parte superior izquierda de la pantalla de medición. Aparecerá la pantalla de selección del modo de medición. Pulse  (consulte la P26).
2. En el icono de configuración ISO (Valor ISO) se configura el valor ISO.
3. En el icono de configuración T (velocidad de obturación) se configura la velocidad de obturación.
4. Oprima el botón de medición  de este instrumento.

Al soltar el botón de medición  termina la medición y es cuando aparece el valor de medición (valor del diafragma).

La medición continúa mientras esté oprimiendo el botón de medición .

Pantalla de medición



5-1-2. Medición de modo de la prioridad F (diafragma)

1. Pulse el icono del modo de medición que está en la parte superior izquierda de la pantalla de medición. Aparecerá la pantalla de selección del modo de medición. Pulse  (consulte la P26).
2. En el icono de configuración ISO (Valor ISO) se configura el valor ISO.
3. En el icono de configuración F (diafragma) se configura el valor del diafragma.
4. Oprima el botón de medición **8** de este instrumento.
Al soltar el botón de medición **8** termina la medición y es cuando aparece el valor de medición (valor del diafragma).
La medición continúa mientras esté oprimiendo el botón de medición **8**.

Pantalla de medición



5-1-3. Medición de modo de la prioridad TF

Esta medición se utiliza en caso de que la haya configurado en los ajustes personalizados. Para seleccionarla, vaya al modo de ajustes personalizados y coloque en el número de configuración 8 (prioridad TF) el número "ON" (consulte la P52).

1. Pulse el icono del modo de medición que está en la parte superior izquierda de la pantalla de medición. Aparecerá la pantalla de selección del modo de medición. Pulse  (consulte la P26).
2. En el icono de configuración T (velocidad de obturación) se configura la velocidad de obturación.
3. En el icono de configuración F (diafragma) se configura el valor del diafragma.
4. Oprima el botón de medición **8** de este instrumento.
Al soltar el botón de medición **8** termina la medición y es cuando aparece el valor de medición de la sensibilidad ISO.
La medición continúa mientras esté oprimiendo el botón de medición **8**.
5. En la pantalla de medición aparece una indicación adicional de la iluminación simple. Seleccione el número de configuración 19 (brillo simple / iluminación simple) y el número de ítem 0 (ON) en el modo de ajustes personalizados (consulte la P52).

Pantalla de medición



5-1-4. Medición de la iluminación simple / brillo simple

La medición de la iluminación simple se puede hacer mediante la medición de la luz incidente y la medición del brillo simple a través del de luz reflejada. A continuación se describen las unidades que se pueden configurar.

Consulte la página de cada unidad para conocer la forma de medición.

Medición de luz incidente (medición de iluminación simple)

● Lux (unidad: lx)

● Foot-candle (unidad: fc)

Medición de luz reflejada (medición de brillo simple)

● Candela por metro cuadrado (unidad: cd/m^2)

● Foot-lambert (unidad: fl)

Referencia

- En la medición de la iluminación simple se desactiva el valor de compensación de instrucciones.

1) Indicación independiente lux de iluminación simple para luz ambiente

1. Haga girar el anillo replegable de la lumiesfera **2**, haciendo que la marca se ajuste a la posición .

2. Pulse el icono de modo de medición en la parte superior izquierda de la pantalla de medición. Aparece la pantalla de selección de modos de medición. Pulse el icono  (consulte la P26).

3. Procure que la superficie a medir y el fotoreceptor queden en paralelo y oprima el botón de medición **8** del instrumento.

Al soltar el botón de medición **8** termina la medición y es cuando aparecen los lux de la iluminación simple.

La medición continúa mientras esté oprimiendo el botón de medición **8**.

Anillo replegable de la lumiesfera **2**

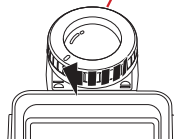

Pantalla de medición (lx)



Valor de medición (iluminación simple lx)

Pantalla de medición (fc)



Valor de medición (iluminación simple fc)

2) Indicación independiente fc de iluminación simple para luz ambiente

1. Haga girar el anillo replegable de la lumiesfera **2**, haciendo que la marca se ajuste a la posición .

2. Pulse el icono de modo de medición en la parte superior izquierda de la pantalla de medición. Aparece la pantalla de selección de modos de medición. Pulse el icono  (consulte la P26).

3. Procure que la superficie a medir y el fotoreceptor queden en paralelo y oprima el botón de medición **8** del instrumento.

Al soltar el botón de medición **8** termina la medición y es cuando aparecen los fc de la iluminación simple.

La medición continúa mientras esté oprimiendo el botón de medición **8**.

- 3) Indicación independiente cd/m^2 de brillo simple para luz ambiente (medición de luz reflejada)
1. Instale el visor (se vende por separado) (consulte la P25).
 2. Pulse el icono de modo de medición en la parte superior izquierda de la pantalla de medición. Aparece la pantalla de selección de modos de medición. Pulse el icono  (*consulte la P26*).
 3. Mire a través del visor de manera que la parte que desea medir quede dentro del círculo y oprima el botón de medición **8** del instrumento. Al soltar el botón de medición **8** termina la medición y es cuando aparecen los cd/m^2 del brillo simple. La medición continúa mientras esté oprimiendo el botón de medición **8**.

Pantalla de medición (cd/m^2)



Valor de medición (brillo simple cd/m^2)





- 4) Indicación independiente fl de brillo simple para luz ambiente (medición de luz reflejada)
1. Instale el visor (se vende por separado) (consulte la P25).
 2. Pulse el icono de modo de medición en la parte superior izquierda de la pantalla de medición. Aparece la pantalla de selección de modos de medición. Pulse el icono  (*consulte la P26*).
 3. Mire a través del visor de manera que la parte que desea medir quede dentro del círculo y oprima el botón de medición **8** del instrumento. Al soltar el botón de medición **8** termina la medición y es cuando aparecen los fl del brillo simple. La medición continúa mientras esté oprimiendo el botón de medición **8**.

Pantalla de medición (fl)



Valor de medición (brillo simple fl)

5-1-5. Medición en fotografía con cámara cinematográfica - cámara cinematográfica HD

- 1) Medición en fotografía con cámara cinematográfica
 1. Pulse el icono de modo de medición en la parte superior izquierda de la pantalla de medición. Aparece la pantalla de selección de modos de medición. Pulse el icono  (consulte la P26).
 2. En el icono de configuración f/s configure la frecuencia de imagen de la cámara cinematográfica.
 3. Al pulsar el icono de configuración ISO (Valor ISO), éste aparece ampliado. En esas condiciones configure el valor ISO. Después de un cierto período, vuelve a su tamaño original.
 4. En el icono de configuración ANG configure el ángulo de apertura de obturador. Al pulsar el icono de configuración ANG, éste aparece ampliado. En esas condiciones configure el ángulo de apertura del obturador. Después de un cierto período, vuelve a su tamaño original.
 5. Configure el nivel de compensación de instrucciones de acuerdo con las condiciones fotográficas (estándares de zonas luminosas y de sombras).
 6. Oprima el botón de medición  del instrumento. Al soltar el botón de medición  termina la medición y es cuando aparece el valor de medición (valor del diafragma). La medición continúa mientras esté oprimiendo el botón de medición .

Pantalla de medición (cámara cinematográfica)

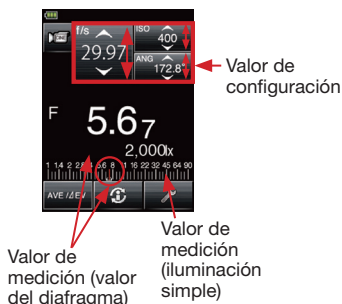

Referencia

- La cantidad de intervalos de la velocidad de obturación se puede modificar en 1, 1/2 y 1/3 de paso respectivamente mediante una función de ajuste personalizado (número de configuración 1 (intervalos indicados) (consulte la P52).
- ISO850 puede ser seleccionada para la selección de sensibilidad ISO entre ISO 800 e ISO1000.
- Los ajustes de usuario permiten configurar 20 tipos de frecuencias de imagen (consulte la P55).
- Los ajustes de usuario permiten configurar 20 tipos de ángulos del obturador (consulte la P56).
- Si después de la medición se cambia la frecuencia de imagen en el icono de ajuste f/s (frecuencia de imagen), se mostrará el valor F que le corresponde.
- Si después de la medición se cambia el valor ISO en el icono de configuración ISO (valor ISO), se mostrará el valor del diafragma que le corresponde.
- Si después de la medición se cambia el ángulo de apertura del obturador en el icono de configuración ANG, se mostrará el valor F que le corresponde.
- Al pulsar el icono Average () en la parte inferior de la pantalla de medición, se puede cambiar a la función Average (consulte la P47).
- La (escala del valor de medición o la escala EV) de la escala analógica cambia el contenido indicado dependiendo de la configuración de modo de medición, incidente / reflejada y tonos medios (consulte la P20 y consulte la P50).
- Con respecto al exceso / insuficiencia fuera del rango de indicación o el exceso / insuficiencia fuera del rango de medición, consulte la P39 y tome medidas tales como el cambio del valor del diafragma o el ajuste de la luminosidad.

2) Medición en fotografía con cámara cinematográfica HD

Medición de Video HD en cámaras DSLR

1. Pulse el icono de modo de medición en la parte superior izquierda de la pantalla de medición. Aparece la pantalla de selección de modos de medición. Pulse el icono  (consulte la P26).
2. En el icono de configuración ISO (Valor ISO) configure el valor ISO. Al pulsar el icono de configuración ISO (Valor ISO), éste aparece ampliado. En esas condiciones configure el valor ISO. Después de un cierto período, vuelve a su tamaño original.
3. En el icono de configuración f/s configure la frecuencia de imagen de la cámara cinematográfica HD. Al pulsar el icono de configuración f/s, éste aparece ampliado. En esas condiciones configure la frecuencia de imagen. Después de un cierto período, vuelve a su tamaño original.
4. En el icono de configuración T (velocidad de obturación) configure la velocidad de obturación.
5. Configure el nivel de compensación de instrucciones de acuerdo con las condiciones fotográficas (estándares de zonas luminosas y de sombras).
6. Oprima el botón de medición **8** del instrumento. Al soltar el botón de medición **8** termina la medición y es cuando aparece el valor de medición (valor del diafragma). La medición continúa mientras esté oprimiendo el botón de medición **8**.

Pantalla de medición (cámara cinematográfica HD)



Referencia

- La cantidad de intervalos de la velocidad de obturación se puede modificar en 1, 1/2 y 1/3 de paso respectivamente mediante una función de ajuste personalizado (número de configuración 1 (intervalos indicados) (consulte la P52).
- ISO850 puede ser seleccionada para la selección de sensibilidad ISO entre ISO 800 e ISO1000.
- Los ajustes de usuario permiten configurar 20 tipos de frecuencias de imagen (consulte la P55).
- Si después de la medición se cambia la velocidad en el icono de ajuste T (velocidad de obturación), se mostrará el valor F que le corresponde.
- Si después de la medición se cambia la frecuencia de imagen en el icono de ajuste f/s (frecuencia de imagen), se mostrará el valor F que le corresponde.
- Si después de la medición se cambia el valor ISO en el icono de configuración ISO (valor ISO), se mostrará el valor del diafragma que le corresponde.
- Al pulsar el icono Average (**AVE./AEV**) en la parte inferior de la pantalla de medición, se puede cambiar a la función Average (consulte la P47).
- La (escala del valor de medición o la escala EV) de la escala analógica cambia el contenido indicado dependiendo de la configuración de modo de medición, incidente / reflejada y tonos medios (consulte la P20 y consulte la P50).
- Con respecto al exceso / insuficiencia fuera del rango de indicación o el exceso / insuficiencia fuera del rango de medición, consulte la P39 y tome medidas tales como el cambio del valor del diafragma o el ajuste de la luminosidad.

5-2. Medición en el modo de flash

La medición en el modo de flash es la que emplea el destello lumínico instantáneo procedente de un flash o una bombilla de flash (lámpara de flash). A continuación se describe la forma de hacer mediciones en el modo de flash.

- Modo de flash conectado por cable
- Modo de flash sin cable
- Modo múltiple de flash conectado por cable
- Modo múltiple de flash sin cable
- Modo de flash por radiofrecuencia (sólo el modelo L-478DR Serie)
- Modo múltiple de flash por radiofrecuencia (sólo el modelo L-478DR Serie)

Por otra parte, con respecto a los cambios de modo de medición, sírvase consultar "4-3 Configuración del modo de medición" (consulte la P26).

1. Contenido de las indicaciones en la pantalla
Al hacer mediciones de flash, en la pantalla aparece el valor del diafragma (un valor combinado entre la luz ambiente y el flash = intensidad total de la luz). Asimismo, la relación de la composición de flash frente a la intensidad total de la luz aparece en factores por incrementos de 10 por ciento.
En la escala analógica aparecen los resultados de las mediciones correspondientes a la luz ambiente (naranja) y a la de flash (azul).

Ejemplo de medición en el modo de flash conectado por cable



2. Escala analógica
Al pulsarla aparece o desaparecen las indicaciones de la relación de composición.



3. Función fotométrica separada
En una medición muestra la proporción de la luz de flash y la luz ambiente. Al medir el flash, la intensidad total de la luz aparece en el valor de medición (= un valor combinado entre el flash y la luz ambiente). Al mismo tiempo, la relación de la composición de flash frente a la intensidad total de la luz aparece en factores por incrementos de 10 por ciento.
Por ejemplo, en el momento de sacar fotografías en interiores iluminados por la lámpara de tungsteno, se puede enfatizar o atenuar la luz de tungsteno (luz ambiente) de la iluminación de acuerdo a este factor (aumentando la influencia del flash) a fin de ajustarla a las intenciones fotográficas.

Ejemplo de medición en el modo de flash sin cable

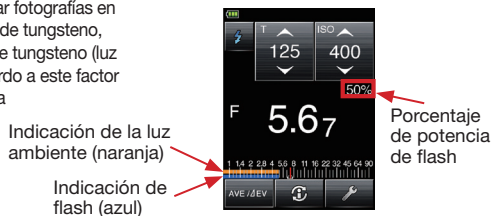

<Ejemplo>

Sería como lo que se muestra a la derecha en caso de que tanto la composición de flash como la de la luz de tungsteno fuera de un 50% bajo condiciones de una velocidad de obturación de 125 e ISO400. Asimismo, sobre la escala analógica aparecen los resultados de las mediciones correspondientes al flash (azul) y la luz ambiente (naranja).

Referencia

- El número de intervalos de la velocidad de obturación se puede modificar en 1, 1/2 y 1/3 de paso respectivamente mediante una función de ajuste personalizado (número de configuración 1 (intervalos indicados) (consulte la P52).
- La velocidad de obturación que se puede configurar difiere según el intervalo indicado.
- Si después de la medición se cambia el valor ISO en el icono de configuración ISO (valor ISO), se mostrará el valor del diafragma que le corresponde.
- Si después de la medición se cambia la velocidad de obturación en el icono de configuración T (velocidad de obturación), se mostrará el valor del diafragma que le corresponde.
- Con respecto al exceso / insuficiencia fuera del rango de indicación o el exceso / insuficiencia fuera del rango de medición, consulte la P39 y tome medidas tales como el cambio del valor del diafragma o el ajuste de la luminosidad.
- Las velocidades de obturación que se pueden ajustar variarán dependiendo de la etapa que se muestre.

5-2-1. Medición en el modo de flash conectado por cable

En este modo de medición se realizan mediciones conectando el flash a este instrumento mediante un cable de sincronización (se vende por separado). Se emplea en caso de medir usando una bombilla de flash (lámpara de flash) o cuando se desea garantizar la concordancia con el flash.

1. Conecte el cable de sincronización (se vende por separado) del flash a la terminal de sincronización **13** del instrumento.
2. Pulse el icono del modo de medición en el extremo superior izquierdo de la pantalla de medición. Aparecerá la pantalla de selección del modo de medición. Pulse el icono **⚡** (consulte la P26).
3. En el icono de configuración ISO (Valor ISO) configure el valor ISO.
4. En el icono de configuración T (velocidad de obturación) configure la velocidad de obturación.
* Sírvese configurar confirmando por anticipado el rango de concordancia con el aparato empleado.
5. Oprima el botón de medición **8** del instrumento. El flash destella y en ese momento aparece el valor de medición (valor del diafragma).

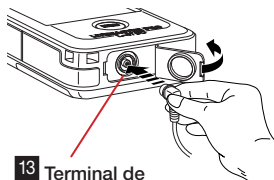

13 Terminal de sincronización

Ejemplo de medición en el modo de flash conectado por cable de sincronización



Valores de configuración
←
Porcentaje de potencia de flash
←

Valor de medición (valor del diafragma)

! Nota

- En caso de manejar el botón de encendido **10** del instrumento o conectar el cable de sincronización a la terminal de sincronización, hay ocasiones en que se produce un destello, dependiendo de flash.
- El Voltaje de disparo es entre 2,0 a 300 voltios, por debajo de 2,0 V, dispare el flash en el modo sin cable (ver página 35 para detalles) o disparo por radio (Por favor, consulte el Manual de Operación de Flash de Radio).
- Cuando mida el destello de una bombilla de flash (lámpara de flash), sírvase configurar la velocidad de obturación confirmando el rango de concordancia.

5-2-2. Medición en el modo de flash sin cable

Este modo de medición ajusta el instrumento a un estado de espera (de 90 segundos) y durante ese lapso se hace destellar el flash para medirlo. Por lo general, se usa cuando la distancia entre el flash y el instrumento es tan grande que no puede llegar el cable de sincronización, o bien, cuando se desea medir el flash sin utilizar el cable de sincronización.

Ejemplo de medición en el modo de flash sin cable



Valores de configuración

Porcentaje de potencia de flash

Valor de medición (valor del diafragma)

1. Pulse el icono del modo de medición en el extremo superior izquierdo de la pantalla de medición. Aparece la pantalla de selección del modo de medición. Pulse el icono (consulte la P26).
2. En el icono de configuración ISO (Valor ISO) configure el valor ISO.
3. En el icono de configuración T (velocidad de obturación) configure la velocidad de obturación.
* Sírvese configurar confirmando por anticipado el rango de concordancia con el aparato empleado.
4. Oprima el botón de medición **8** del instrumento. El instrumento entra en estado de espera de medición y el icono del modo de medición parpadeará durante 90 segundos.
5. Mientras el icono del modo de medición parpadea, haga destellar manualmente el flash.
Se realiza la medición y aparece el valor medido (valor del diafragma)
* Si el icono termina de parpadear antes de que destelle el flash o usted desea hacer nuevamente la medición, repita los pasos 6) y 7).
6. Si el instrumento entra en estado de espera y usted desea cancelarlo mientras transcurren los 90 segundos que dura el parpadeo del icono del modo de medición , pulse la pantalla, o bien, oprima el botón de memoria **5** ó el botón de menú **7** para anular este estado.
7. Para desactivar (cancelar) el estado “Standby” basta con tocar la pantalla, presionar el botón “Memory” **5** o pulsar el botón “Menu” **7**, mientras el icono parpadea durante 90 segundos.

! Nota

- Cuando ha hecho destellar el flash, pero la intensidad de su luz es escasa a comparación de la luz ambiente, hay ocasiones en que el instrumento no detecta el destello. En ese caso, sírvase medir de acuerdo con “5-2-1 Medición en el modo de flash conectado por cable (consulte la P35).
- En raras ocasiones en que se usan lámparas fluorescentes de encendido rápido, o bien, una iluminación especial, podría ocurrir que el instrumento las distinga como si fueran un flash y llegara a medirlas. En ese caso, sírvase medir de acuerdo con “5-2-1 Medición en el modo de flash conectado por cable (consulte la P35).
- Debido a que la onda de emisión de la luz de una bombilla de flash (lámpara de flash) crece gradualmente, el instrumento no la detectará cuando se usa la configuración sin cable. Asegúrese de medir de acuerdo con “5-2-1 Medición en el modo de flash conectado por cable (consulte la P35).

Referencia

- Inmediatamente después de la medición, la pantalla LCD se ilumina durante 3 segundos, y luego se oscurece otra vez para que no afecte a la lectura.

5-2-3. Medición en el modo múltiple de flash conectado por cable

Esta medición es el método para hacer que el flash destelle en repetidas ocasiones en caso de que la intensidad de la luz emitida por el flash una sola vez sea insuficiente, mostrando el valor de medición (valor del diafragma) frente al valor del cálculo acumulado de la luz. En la pantalla aparece el valor medido (valor del diafragma) de cada emisión de luz.

La cantidad acumulada se muestra en el área de Situación / Título.

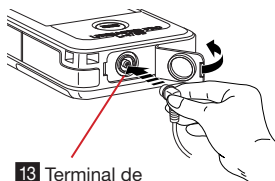

13 Terminal de sincronización

1. Conecte el cable de sincronización (se vende por separado) del flash a la terminal de sincronización **13** del instrumento.
2. Pulse el icono del modo de medición en el extremo superior izquierdo de la pantalla de medición. Aparecerá la pantalla de selección del modo de medición. Pulse el icono MLT (consulte la P26).
3. En el icono de configuración ISO (Valor ISO) configure el valor ISO.
4. En el icono de configuración T (velocidad de obturación) configure la velocidad de obturación.
* Sírvese configurar confirmando por anticipado el rango de concordancia con el aparato empleado.
5. Oprima el botón de medición **8** del instrumento. El flash destella y en ese momento aparece el valor de medición (valor del diafragma).
6. Continúe oprimiendo el botón de medición **8** del instrumento las veces que sean necesarias. El flash destella y en la pantalla aparece el valor de medición (valor del diafragma) de ese momento, mostrándose también la cantidad acumulativa.

Pantalla de medida (Modo multi flash de cable)



Valores de configuración
Porcentaje de potencia de flash

Valor de medición (valor del diafragma)

! Nota

- En caso de manipular el botón de encendido **10** del instrumento o conectar el cable de sincronización a la terminal de sincronización, hay ocasiones en que se produce un destello, dependiendo de flash.
- Hay ocasiones en que no se produce el destello en caso de que el voltaje de disparo del flash sea extremadamente bajo. Bajo 2,0V, dispare el flash con el modo flash inalámbrico (consulte la P36 para más detalles) o el modo Flash de Radio (Consulte el Manual de Funcionamiento del Flash de Radio).
- Cuando mida el destello de una bombilla de flash (lámpara de flash), sírvase configurar la velocidad de obturación confirmando el rango de concordancia.





5-2-4. Medición en el modo múltiple de flash sin cable

Esta medición es el método para hacer que el flash destelle en repetidas ocasiones en caso de que la intensidad de la luz emitida por el flash una sola vez sea insuficiente, mostrando el valor de medición (valor del diafragma) frente al valor del cálculo acumulado de la luz. Oprima el botón de medición **8** para ajustar el instrumento a un estado de espera de medición (90 segundos) y durante ese lapso haga destellar el flash. En la pantalla aparece el valor medido (valor del diafragma) de cada emisión de luz.

La cantidad acumulada se muestra en el área de Situación / Título.

Esta configuración es un ajuste personalizado y se puede usar en caso de que el modo múltiple se encuentre encendido (ON) en el ajuste personalizado (consulte la P52).

1. Pulse el icono del modo de medición en el extremo superior izquierdo de la pantalla de medición. Aparecerá la pantalla de selección del modo de medición. Pulse el icono  MLT (consulte la P26).
2. En el icono de configuración ISO (Valor ISO) configure el valor ISO.
3. En el icono de configuración T (velocidad de obturación) configure la velocidad de obturación.
* Sírvese configurar confirmando por anticipado el rango de concordancia con el aparato empleado.

4. De ser necesario, configure el nivel de compensación de instrucciones.
5. Oprima el botón de medición **8** del instrumento. El instrumento entra en estado de espera de medición y el icono del modo de medición  parpadeará durante 90 segundos.
6. Mientras el icono del modo de medición  parpadea, haga destellar manualmente el flash. Se realiza la medición y aparece el valor medido (valor del diafragma).
* Si el icono  termina de parpadear antes de que destelle el flash o usted desea hacer nuevamente la medición, repita los pasos 5) y 6).
7. Continúe oprimiendo el botón de medición **8** del instrumento las veces que sean necesarias. El flash destella y en la pantalla aparece el valor de medición (valor del diafragma) de ese momento, mostrándose también la cantidad acumulada.
8. Para emitir (cancelar) el estado de espera de medición mientras el icono  parpadea durante 90 segundos, toque la pantalla o pulse el botón de Memoria **5** o botón de Menú **7**.

Ejemplo de medición en el modo múltiple de flash sin cable

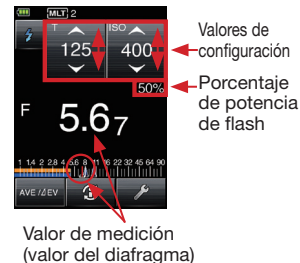

5-3. Cuando se excede el rango de indicación / rango de medición

(*Explicamos poniendo un ejemplo del momento en que se emplea el modo de flash conectado por cable.)

5-3-1. Cuando se ha excedido el rango de indicación

Incluso dentro del rango de medición de este instrumento, hay ocasiones en que se producen indicaciones de sobreexposición "Over" también en el valor máximo del diafragma (F128) en la velocidad de obturación configurada, o bien, de subexposición "Under" también en el valor mínimo (F0,5). En ese caso, tome las medidas que se indican a continuación:

Ejemplo de indicación de sobreexposición



Ejemplo de indicación de subexposición



- 1) En caso de que aparezca sobreexposición "Over":
Cuando el rango disponible se vea superado y aparezca la palabra "Over" en el display, realice los ajustes pertinentes hasta que se muestre un diafragma adecuado en la pantalla
 - Cuando se ha aparecido sobreexposición "Over" y excedido el rango de indicación, utilice el icono T (obturación) para cambiar el lado de incremento de velocidad del obturador. Dependiendo de la configuración, aparece un valor del diafragma adecuado.
 - Fije la sensibilidad ISO para reducir el ajuste.
 - Si es posible, reduzca la potencia de la fuente de luz y tome otra medición.
- 2) En caso de que aparezca subexposición "Under":
Cuando el rango disponible se vea superado y aparezca la palabra "Under" , realice alguno de los siguientes ajustes hasta que se muestre un diafragma adecuado en la pantalla.
 - Cuando se ha aparecido subexposición "Under" y excedido el rango de indicación, utilice el icono T (obturación) para cambiar el lado de disminución de velocidad del obturador. Dependiendo de la configuración, aparece un valor del diafragma adecuado.
 - Fije la sensibilidad ISO para aumentar el ajuste.
 - Si es posible, aumente la potencia de la fuente de luz y tome otra medición.

5-3-2. Cuando se ha excedido el rango de medición

Quando la luminosidad (o la oscuridad) excede el rango de medición de este instrumento aparecerá parpadeando "Over" (o bien, "Under"), indicando que no se puede realizar la medición. En ese caso, ajuste la luminosidad.

En caso de que la luminosidad exceda el rango de medición



En caso de que la luminosidad sea inferior al rango de medición



6 Funciones

6-1. Función de memoria

Este instrumento puede memorizar los valores medidos. Esta función se puede utilizar en todos los modos excepto la medición de iluminancia / luminancia y modos de Flash múltiple (acumulativo).

Independientemente de la medición de luz incidente / luz reflejada, puede grabar (memorizar) y mostrar hasta un total de 9 puntos de valores de medición. Por ejemplo, si después de haber memorizado la medición de luz incidente se cambia a la de luz reflejada, el valor memorizado de la medición de luz incidente se mantiene sin cambios y se puede mostrar un nuevo valor memorizado de la medición de luz reflejada.

6-1-1. Memoria

1. Mientras el instrumento está en la pantalla de medición, oprima el botón de medición **8**.
2. Oprima el botón de memoria **5** para que se grabe el valor medido.
3. Repita las operaciones 1) y 2).
Puede memorizar hasta nueve puntos de valores de medición.

Pantalla de medición



Valores de configuración



Valor de medición (valor del diafragma)

Cada valor memorizado (valor del diafragma)

! Nota

- La función de memoria no se puede utilizar en los siguientes modos múltiples de flash:
 - Medición de iluminación simple (lux, fc)
 - Medición de brillo simple (cd/m², fl)
 - Modo múltiple de flash conectado por cable.
 - Modo múltiple de flash sin cable.
 - Modo múltiple de flash por radiofrecuencia (sólo el modelo L-478DR Serie).
- Los valores de medición se muestran a partir de la décima ocasión, pero no se pueden memorizar.

6-1-2. Repaso de memorias

Es la función que hace aparecer el contenido memorizado para repararlo. El contenido memorizado aparece en el orden en que fue grabado (número de memoria, luz incidente  / luz reflejada  y valores de medición). Los valores de medición memorizados aparecen como puntos en la escala analógica.

1. Pulse el icono de la caja de herramientas  situado en la parte inferior de la pantalla de medición.
2. Aparece la pantalla de caja de herramientas. Pulse **"Memory Recall"** (repasso de memorias) (consulte la P21).
3. Aparece la pantalla de selección de repaso de memoria y se muestra el contenido memorizado. Pulse el ítem que desea ver más detalladamente. En la pantalla de repaso de memorias se muestra el contenido detallado. Aparece la escala analógica con los valores de medición que se pueden reparar.
4. Pulse **"Close"** para volver a la pantalla de medición. Pulse **"Memory Recall"** para volver a la pantalla de selección de repaso de memorias.
5. Para volver a la pantalla de medición, pulse **"Close"** en la pantalla de selección de repaso de memorias.

Pantalla de caja de herramientas



Pantalla de selección de repaso de memoria

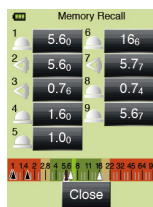

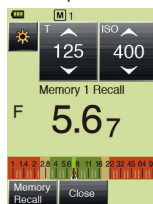

Pantalla de repaso de memoria



6-1-3. Eliminación de memorias

Los valores de medición memorizados se pueden eliminar por separado o en grupo.

El contenido memorizado aparece en el orden en que fue grabado (número de memoria, luz incidente  / luz reflejada  y valores de medición). Los valores de medición memorizados aparecen como puntos en la escala analógica.

1. Pulse el icono de la caja de herramientas  situado en la parte inferior de la pantalla de medición.
2. Aparece la pantalla de caja de herramientas. Pulse **"Memory Clear"** (eliminación de memorias) (consulte la P21).
3. Aparece la pantalla de eliminación de memorias. Pulse el ítem que desea eliminar **"Clear"**. Aparece la pantalla de confirmación de eliminación. Seleccione **"OK"** o **"Cancel"**. En **"OK"** se elimina ese ítem y el contenido mostrado vuelve a aparecer reagrupado.
4. Repita los pasos 2) y 3). para borrar las memorias dependiendo de sus necesidades.

Referencia

- Toque la tecla [ALL] en el paso 3) anterior para comenzar a limpiar todas las lecturas. Aparecerá una pantalla de confirmación de la memoria seleccionada. Pulse el botón OK para borrar todos los elementos y volver a la pantalla de medición.

- 5 Para volver a la pantalla de caja de herramientas, pulse **"Close"** en la pantalla de eliminación de memorias.

Pantalla de caja de herramientas

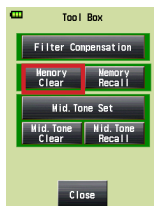

Pantalla de eliminación de memorias

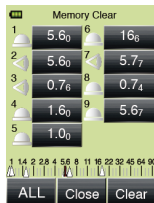

6-2. Funciones de tonos medios (Mid. Tone)

Las funciones Mid. Tone permiten configurar la concentración media que sirve de estándar cuando se utiliza la función del perfil de exposición de cámara.

Hay siguientes cuatro funciones:

- Configura el valor de medición como tono medio.
- Hace una selección entre los valores de medición memorizados (un máximo de 9) y la configura como tono medio.
- Corrige un tono medio.
- Hace el repaso de un tono medio.

6-2-1. Configuración del valor de medición como tono medio

1. Haga la medición oprimiendo el botón de medición **8** del instrumento cuando éste se encuentra en cualquier pantalla de medición.
2. Pulse el icono de la caja de herramientas  situado en la parte inferior de la pantalla de medición.
3. Aparece la pantalla de caja de herramientas. Pulse **"Mid. Tone Set"** (Ajuste de tonos medios) (consulte la P21).
4. Cuando aparece la pantalla de ajuste de tonos medios, pulse **"Set from Current Measuring Data"** (Ajuste desde los datos actuales de medición) y configure como tono medio el valor de medición de ese momento.

Pantalla de ajuste de tonos medios

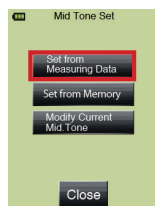

Referencia

- Al pulsar el botón [CLOSE] en una pantalla se cancela cualquier operación que se esté realizando y retorna el aparato a la pantalla inicial de medición.

6-2-2. Configuración del valor de medición memorizado como tono medio

1. Pulse el icono de la caja de herramientas  situado en la parte inferior de la pantalla de medición.
2. Aparece la pantalla de caja de herramientas. Pulse **"Mid. Tone Set"** (consulte la P21).
3. Cuando aparece la pantalla de ajuste de tonos medios, pulse **"Set from Memory"** (ajuste desde la memoria). Aparece la pantalla de ajuste de estándares de memoria de tonos medios, mostrando el contenido memorizado (número de memoria, luz incidente  / luz reflejada  y valores de medición). En la escala analógica aparecen los valores de medición memorizados.
4. Pulse el valor de medición memorizado que desea configurar como tono medio. Se configura el valor de medición pulsado y el instrumento vuelve a la pantalla de medición. En ese momento aparece en la escala analógica el tono medio recién ajustado.

Pantalla de ajuste de tonos medios

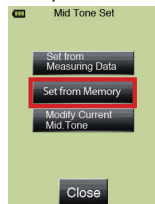

Pantalla de ajuste de tonos medios (memoria)

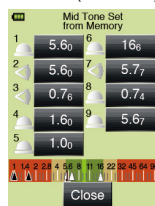

6-2-3. Modificación de tonos medios

Usted puede ajustar detalladamente los valores de los tonos medios actualmente configurados.

1. Pulse el icono de la caja de herramientas  situado en la parte inferior de la pantalla de medición.
2. Aparece la pantalla de caja de herramientas. Pulse **"Mid. Tone Set"** (consulte la P21).
3. Cuando aparece la pantalla de ajuste de tonos medios, pulse **"Modify Current Mid. Tone"** (modificar el tono medio actual). Aparece la pantalla de modificación de tonos medios.
4. Para modificar el valor, pulse ▲/▼ o haga deslizar los números en la zona de factores.
5. Pulse **"OK"** para volver a la pantalla de medición sin hacer la modificación. Pulse **"Cancel"** para volver a la pantalla de medición sin hacer la modificación.

Pantalla de ajuste de tonos medios

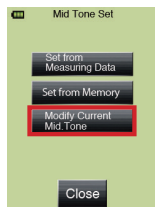

Pantalla de modificación de tonos medios

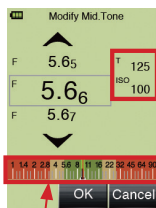

Indicación de la configuración en el momento de la medición

Indicación del resultado de la medición

6-2-4. Eliminación de tonos medios

Elimina los tonos medios configurados.

1. Pulse el icono de la caja de herramientas  situado en la parte inferior de la pantalla de medición.
2. Aparece la pantalla de caja de herramientas. Pulse **"Mid. Tone Clear"** (eliminar tonos medios) (consulte la P21). Elimina el contenido de las configuraciones actuales de tonos medios y vuelve a la pantalla de medición.
3. Pulse **"Close"** para volver a la pantalla de medición sin hacer la eliminación.

Pantalla de caja de herramientas

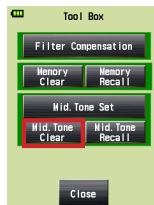

6-2-5. Repaso de tonos medios

Es la función que hace aparecer el contenido de la configuración actual de tonos medios configurados a fin de repararlo.

1. Pulse el icono de la caja de herramientas  situado en la parte inferior de la pantalla de medición.
2. Aparece la pantalla de caja de herramientas. Pulse **"Mid. Tone Recall"** (repaso de tonos medios) (consulte la P21).
3. En la pantalla de medición aparece el contenido de la configuración actual de tonos medios.
4. Para volver a la pantalla de medición, pulse **"Close"** en la pantalla de repaso de tonos medios.

Pantalla de caja de herramientas

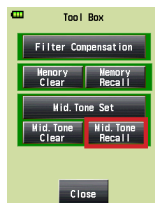

Pantalla de repaso de tonos medios



6-3. Función Average (promedio)

Promedia y muestra los valores de medición de hasta nueve puntos memorizados. Esta función se puede utilizar en todos los modos excepto la medición de iluminancia / luminancia y modos de Flash múltiple (acumulativo).

1. Oprima el botón de medición **8** del instrumento en la pantalla de medición.
2. Oprima el botón de memoria **5** para memorizar el valor medido.
El valor de medición memorizado aparece como un punto en la escala.
3. Repita los pasos 1) y 2).
Puede memorizar hasta nueve puntos de valores de medición.
4. Pulse el icono "Average" (promedio) **AVE / ΔEV** situado en la parte inferior de la pantalla.
Aparece el valor promedio de todas las memorias. En la pantalla aparece la palabra "Ave". Mientras se está implementando la función Average, los colores del icono Average aparecen invertidos **AVE / ΔEV**.
5. Para cancelar la función Average, pulse "Average" **AVE / ΔEV**. La palabra "Ave" desaparece de la pantalla.

Pantalla de fotometría
(después de la memorización)



Valor de configuración

Valor de medición
(valor del diafragma)

Valor de medición en
intervalos 1/10 paso
(valor del diafragma)

Cada valor de medición memorizado
(valor del diafragma)

Pantalla de fotometría
(promedio)



Valores
promediados

6-4. Función de análisis

Es una conveniente función en el momento de confirmar los efectos luminosos en el estudio y revisar inconsistencias en la iluminación.

Una vez que ha estandarizado el valor de medición de un cierto punto, mantenga oprimido el botón de medición **8** en el sitio que desea comparar. De esa forma, la zona de indicación del valor de medición muestra en el valor EV la diferencia entre el valor estándar y el valor de ese sitio, mientras que el valor de medición actual aparece en la escala analógica.

* Se emplea como estándar el último valor de medición en caso de hacer mediciones sin memoria, y se usa el valor promedio de todas las memorias en caso de que haya memorias grabadas.

Ejemplo de medición de la relación de iluminación empleando la función de análisis (en caso del modo de la prioridad de velocidad de obturación bajo la medición de luz incidente):

Haga descender la lumiesfera hacia la función de difusor plano cuando mida la relación entre la iluminación de la fuente principal de luz y la de la luz de relleno.

- Haga girar el anillo replegable **2** de la lumiesfera, asegurándose de cambiarlo a la posición de difusor plano.
- Encienda solamente la fuente (la lámpara) de luz principal. Haga la medición desde la posición del sujeto, dirigiendo el fotoreceptor hacia la fuente de luz principal.
- Pulse el botón "Average" **AVE/ΔEV** situado en la parte inferior de la pantalla.

En la pantalla aparece la palabra "Ave" y la fuente principal de luz medida se convierte en el valor estándar. Mientras se está implementando la función Average, el fondo y las letras del icono Average **AVE/ΔEV** aparecen invertidos **AVE/ΔEV**.

- A continuación, encienda solamente la luz (la lámpara) de relleno. En ese estado, dirija el fotoreceptor hacia la fuente de luz de relleno y mientras se encuentra oprimiendo el botón de medición **8**, se muestra en el valor EV la diferencia entre el valor de medición de la fuente de luz principal y el de la de relleno. Simultáneamente, en la escala analógica aparecen el valor memorizado y el valor de análisis (el valor de medición del sitio comparado) y se puede calcular la relación de iluminación (la relación de contraste).

Diferencia EV del valor de medición	Relación de iluminación
1	2:1
1.5	3:1
2	4:1
3	8:1
4	16:1

- Anillo replegable de la lumiesfera

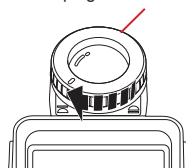

Pantalla de fotometría (indicación promedio)

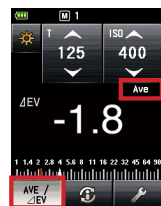

Ave

Ejemplo de pantalla (medición de acuerdo con la fuente de luz principal)

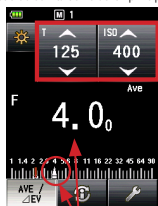

Valores de configuración

Pulsar AVE/ΔEV después de memorizar

Valor de medición de la fuente de luz principal (valor del diafragma)

Ejemplo de pantalla (medición de acuerdo con la fuente de luz de relleno)



Sulte el botón de Medición

Valor supervisado (segunda fuente de luz) durante la medición

Valor normal (fuente de luz principal)

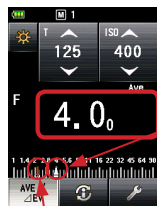

Último valor de medición

Valor Estándar

- Pulse el icono Average **AVE/ΔEV** para cancelar el análisis. La palabra "Ave" desaparece de la pantalla.

Referencia

- Al medir la luz incidente determine la exposición encendiendo la fuente de luz principal y la de la luz de relleno, apuntando hacia el eje óptico de la cámara desde la posición del fotoreceptor en la lumiesfera.
- La función de análisis también se puede usar cuando se mide la luz reflejada.

6-5. Función de compensación de filtro

El sistema de compensación del filtro L-478 Series utiliza nombres de filtro estándar de la industria para introducir la lente y la fuente de luz de filtración en el medidor. También permite la introducción de nombres de filtro y los valores preferidos para personalizar los parámetros a sus necesidades de disparo. Se pueden utilizar hasta cuatro filtros como un paquete con el indicador de exposición compensado para todos.

Un icono del filtro  aparecerá en la parte superior de la pantalla de medición cada vez que se utilice un factor de filtro.

6-5-1. Configuración de la compensación del factor de filtro

Se puede configurar por incrementos de 0,1EV en el rango de ± 12 EV.

1. Pulse el icono de la caja de herramientas  situado en la parte inferior de la pantalla de medición.
2. Aparece la pantalla de caja de herramientas. Pulse **"Filter Compensation (compensación de filtro)"** (consulte la P21).
3. Aparece la pantalla de configuración de compensación de filtro. Pulse el botón de opción **"Input Filter Comp. Value"** (anote el valor de compensación de filtro).
4. Aparece la pantalla de configuración de la compensación del factor de filtro. Anote el valor de compensación y pulse **"OK"** (consulte la P14 acerca del método de anotación). El instrumento vuelve a la pantalla anterior y muestra el valor de compensación anotado.
5. Pulse **"OK"** para volver a la pantalla de medición.

Referencia

- En caso de compensación positiva, se vuelve sobreexposición al sacar una fotografía. En caso de compensación negativa, se vuelve subexposición al sacar una fotografía.
- Valor de compensación de uso menor para la compensación de filtro.

Pantalla de caja de herramientas

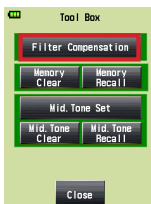

Pantalla de configuración de compensación de filtro

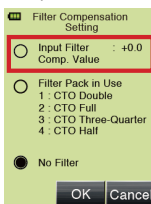

Valor actual de compensación de filtro

Pantalla de configuración de la compensación del factor de filtro



6-5-2. Selección de nombres de filtro

Existen hasta cuatro filtros que se mostrarán en el display. Solo es necesario seleccionar el nombre del filtro que se utilizará en la medición.

- 1) Configuración del nivel de compensación de filtros
 1. Pulse el icono de la caja de herramientas  situado en la parte inferior de la pantalla de medición.
 2. Aparece la pantalla de caja de herramientas. Pulse **"Filter Compensation"** (compensación de filtro).
 3. Aparece la pantalla de configuración de compensación de filtro. Pulse el botón de opción **"Filter Pack in Use"** (seleccione el número del factor de filtro).
 4. Toque cualquiera de los cuatro botones [Filter Name] (Nombre del filtro) que hay en la pantalla "Filter Pack in Use" (Pack de filtros en uso). Se muestra la pantalla "Select User Filter" (Seleccionar filtro de usuario).
 5. Cuando haya varias páginas. Pulse $\blacktriangle/\blacktriangledown$ o deslice su dedo hacia arriba o hacia abajo para señalar el número deseado y púlselo para seleccionarlo.
 6. Repita los pasos 4 y 5 para registrar otros filtros. Se compensan de una vez hasta cuatro filtros enumerados en la pantalla "Filter Pack in Use" (Pack de filtros en uso). Después de haber seleccionado el nombre del filtro necesario pulse **"Close"** para volver a la pantalla de la lista de compensación de filtro por nombre.
 7. Vuelva a la pantalla de la lista de compensación de filtro por nombre y confirme si aparece el nombre del filtro seleccionado.
 8. Al terminar las operaciones, pulse **"OK"** en la pantalla de configuración de compensación de filtro y vuelva a la pantalla de medición.

Referencia

- En "8. Filtros registrados" consulte los filtros preseleccionados en la configuración de fábrica. (consulte la P63)
- El usuario puede configurar los valores de compensación de filtro (consulte la P57).

Pantalla de caja de herramientas

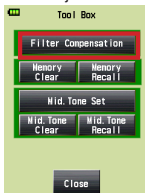

Pantalla de configuración de la compensación de filtro

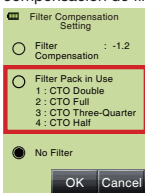

Nombres de los filtros

Pantalla de la lista de compensación de filtro por nombre

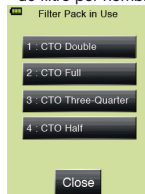

Seleccionar filtro de usuario



6-5-3. Cancelación de la selección de filtro

1. Pulse el icono de la caja de herramientas  situado en la parte inferior de la pantalla de medición.
2. Aparece la pantalla de caja de herramientas. Pulse **"Filter Compensation (compensación de filtro)"** (consulte la P21).
3. Aparece la pantalla de configuración de compensación de filtro. Pulse el botón de opción **"No Filter"** (sin filtro).
4. Pulse **"OK"** y vuelva a la pantalla de medición.

Pantalla de configuración de la compensación de filtro

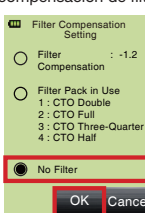

6-6. Funciones mediante la selección de menú

6-6-1. Cambio de escala analógica

En la zona inferior de la pantalla de medición, etc., aparece la escala que muestra el último valor de medición / valor de memoria / valor de análisis / valor Average (promedio) / Margen de tolerancia – Gama de reproducción, etc. Esta escala se puede conmutar entre la escala de valores de medición o a la de EV.

1. Oprima el botón de menú **7** del instrumento (consulte la P22).
2. Aparece la pantalla de menú. Pulse **"1. Set Analog Scale"**.
3. Aparece la pantalla de selección de la escala analógica. Pulse para seleccionar entre **"Measurement Scale"** (escala estándar del valor F) y **"EV Scale"** (escala EV).
4. Pulse **"OK"** para volver a la pantalla de menú (pulse **"Cancel"** en caso de no seleccionar nada).

Pantalla de selección de la escala analógica (en luz incidente)

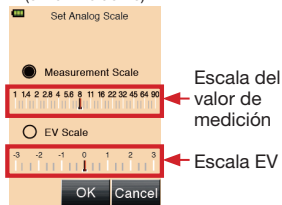

6-6-2. Funciones de compensación de instrucciones

Este instrumento ha sido calibrado de manera estandarizada de acuerdo a los criterios de nuestra empresa. No obstante, es posible modificar los criterios de medición utilizando las funciones de compensación de instrucciones. El rango que se puede rectificar es de $\pm 9.9\text{EV}$. Al utilizar la función de compensación de instrucciones, primero se configura el modo de medición (medición de luz incidente o medición de luz reflejada). Es posible configurar de manera independiente la compensación de la luz incidente o la reflejada.

Condiciones que propician una compensación negativa:

La compensación negativa se efectúa para evitar la sobrexposición (los blancos resaltan causando que el brillo de la imagen sea poco natural) cuando se fotografían lugares con luz muy intensa.

Condiciones que propician una compensación positiva:

La compensación positiva se efectúa para evitar la subexposición (la imagen se ensombrece, causando que sea extrañamente oscura) cuando se fotografían lugares con luz muy escasa o nula.

1. Confirme que se ha seleccionado el modo de medición.
2. Oprima el botón de menú **7** del instrumento (consulte la P22).
3. Aparece la pantalla de menú. Pulse **"2. Set Exposure Compensation"**.
4. Una vez que ha aparecido la pantalla de configuración del valor de compensación de instrucciones, configure el valor de compensación.
La unidad de anotación mínima es 0,1EV (consulte la P14 para el método de anotación).
5. Pulse **"OK"** para volver a la pantalla de menú.

Pantalla de configuración de compensación de instrucciones



! Nota

- Al compensar, procure hacerlo basándose en suficientes sesiones fotográficas de prueba y ajustando la compensación de acuerdo a su propio criterio.

Referencia

- Cuando se configura el valor de compensación de instrucciones, en la zona del título de la pantalla aparece el icono **ADJ** para indicar que se está llevando a cabo la compensación.
- La cantidad de compensaciones de instrucciones se puede confirmar en la pantalla de información **ADJ**.
- Para utilizar el método de configuración convencional, seleccione el número de configuración 3 (definición del valor de compensación +/-) y el número de ítem 1 en la función de ajustes personalizados (consulte la P52).

*1 En la compensación positiva se puede hacer la subexposición (se convierte en subexposición si se aumenta (= se suma) el diafragma o la velocidad de obturación) y en la compensación negativa se puede hacer la sobreexposición (se convierte en sobreexposición si se reduce (= se resta) el diafragma o la velocidad de obturación).

6-6-3. Funciones de ajustes personalizados

Se pueden configurar previamente las funciones y los métodos de indicación que sean necesarios.

1) Lista de funciones de ajustes personalizados

Número de configuración	Nombre del ajuste personalizado	Número de ítem					Configuración de fábrica
		1 paso *1	1/3 de paso	1/2 paso	-	-	
1	Intervalos indicados	ON	OFF	-	-	1 paso	
2	Visualización de fracciones *2	ON	OFF	-	-	ON	
3	Definición del valor de compensación +/-	Sumar (compensación del valor indicado)	Restar (compensación del valor de exposición)	-	-	Sumar (compensación del valor indicado)	
4	Conmutación entre el botón de medición y el botón de memoria *3	Izquierda: Botón de memoria / Derecha: Botón de medición	Izquierda: Botón de medición / Derecha: Botón de memoria	Conmutación automática *3	-	Izquierda: Botón de memoria / Derecha: Botón de medición	
5	Medición de la luz ambiente *4,7	ON	OFF	-	-	ON	
a)	Modo de la prioridad T *4	ON	OFF	-	-	ON	
b)	Modo de la prioridad F *4	ON	OFF	-	-	ON	
c)	Modo de la prioridad TF *4	ON	OFF	-	-	ON	
d)	Modo de cámara cinematográfica *4	ON	OFF	-	-	ON	
e)	Modo de cámara cinematográfica HD *4	ON	OFF	-	-	ON	
6	Medición de flash *5,7	ON	OFF	-	-	ON	
a)	Modo sin cable *5	ON	OFF	-	-	ON	
b)	Modo con cable *5	ON	OFF	-	-	ON	
c)	Modo de radio	Consulte cada manual de L-478DR Series, L-478DR-EL Series o L-478DR-PX Series.					
d)	Modo múltiple *5,6	ON	OFF	-	-	ON	
7	Indicación de datos de medición adicional	Nada	Valor EV	Brillo simple/ Iluminación simple	-	Nada	
8	Configuración de unidades de brillo simple / Iluminación simple	Lux, o cd/m ²	fc, o fl	-	-	Lux, o cd/m ²	
9	Modo de indicación independiente de iluminación simple / brillo simple	ON	OFF	-	-	ON	
10	Distribución de colores de la pantalla	Negro	Bianco	Rosa	Azul	Negro	
11	Apagado automático	5 minutos	10 minutos	20 minutos	Nunca	5 minutos	
12	Luminosidad de la LCD	Clara	Medía	Oscura	-	Clara	
13	Reducción de la retroiluminación LCD	20 segundos	40 segundos	60 segundos	Sin reducción	20 segundos	
14	Reposición de las configuraciones personalizadas *8	Seleccione [OK] para restablecer la configuración personalizada.					

*1 En todos los modos, las fracciones se indican en incrementos de 1/10.

*2 Solamente cuando los intervalos indicados son de 1/3 y 1/2 se vuelve efectivo el ON y el OFF de las fracciones.

*3 Conmutación automática: En la medición de luz incidente, el botón de medición **[8]** y el botón de memoria **[5]** se posicionan de manera estándar, mientras que en la medición de luz reflejada, la distribución de los botones se invierte automáticamente.

*4 Cuando el modo de ambiente se establece en Desactivado, no se pueden seleccionar los subajustes de "a) T priority Mode" (a) Modo prioritario T a "e) Cine Mode" (e) Modo de cine).

*5 Cuando el "Flash Mode" (Modo de Flash) está ajustado en «Off», no se puede seleccionar la subconfiguración de: a) "Cordless Mode" (Modo inalámbrico) al d) "Multiple (Cum.) Flash Mode" (Múltiple (Acum.) Modo de flash).

*6 Cuando el modo de flash Múltiple (Cum.) está ajustado en On, la siguiente modalidad está activa en la pantalla de selección de modo de medición: Inalámbrico, Múltiple (Cum.) Modo de flash y Multiple cable (Cum.) Modo de flash.

*7 Cuando tanto el modo de ambiente como el modo de flash están ajustados en Off (todos los modos de medición están apagados), solo permanece activo el Modo de prioridad de T (velocidad) en luz ambiente.

*8 Esta operación devuelve todos los elementos establecidos de la configuración personalizada a la configuración predeterminada. Pulse **[OK]** para volver a la configuración de fábrica por defecto o pulse **[Cancelar]** para anular el restablecimiento de la configuración personalizada.

*9 Consulte cada manual L-478DR Series, L-478DR-EL Series o L-478DR-PX Series para la configuración personalizada de las operaciones de radio.

- 2) Configuración de los ajustes personalizados
 1. Oprima el botón de menú **7** del instrumento (consulte la P22).
 2. Aparece la pantalla de menú. Pulse **“3. Custom Setting”** (ajuste personalizado).
 3. Aparece la pantalla de ajustes personalizados. Pulse **▲/▼** o deslice su dedo hacia arriba o hacia abajo para que aparezca el número deseado y púlselo para seleccionarlo.
 4. Aparece la pantalla de los detalles. De entre las opciones, seleccione pulsando el botón de opción del ítem deseado.
La marca **•** indica lo que se está seleccionando en ese momento.
 5. Pulse **“OK”** para volver a la pantalla de ajustes personalizados.
(En caso de no hacer correcciones, pulse **“Cancel”**.)
 6. Repitiendo los pasos 3) a 5) se configuran también otros ítems de ajustes personalizados.
 7. Mientras el instrumento está en la pantalla de ajustes personalizados, oprima el botón de menú **7** para volver a la pantalla de menú. Pulse el botón Menú **7** de nuevo para volver a la pantalla de Medición.

Pantalla de ajustes personalizados

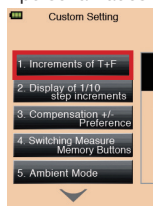

Pantalla de cambio de ítems para ajustes personalizados

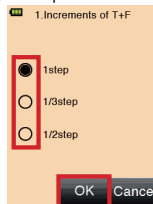

6-6-4. Función de edición de los perfiles de exposición

Estas funciones las puede utilizar en caso de que desee consultar o editar (factores y nombres de perfiles de exposición) en este instrumento los perfiles de exposición elaborados en la aplicación Data Transfer Software. Asimismo, se pueden crear perfiles de exposición en este instrumento (hasta un máximo de 10 perfiles de exposición).

- 1) Selección de perfiles de exposición
 1. Oprima el botón de menú **7** del instrumento (consulte la P22).
 2. Pulse **“4. Set Profile”** (selección del perfil de exposición). Aparece los nombres de los perfiles de exposición previamente configurados en su casilla.
 3. Pulse **▲/▼** o deslice su dedo hacia arriba o hacia abajo para que aparezca el perfil de exposición y púlselo para seleccionarlo. (Pulse **“5. Check / Edit Profile”** (comprobar / editar perfil) que desea editar el nombre del perfil de exposición que desea.)
 4. Los nombres de los perfiles de exposición seleccionados tienen una **✓** (marca de referencia) en su casilla. y volver a la pantalla de menú.
- 2) Edición de perfiles de exposición
 1. Oprima el botón de menú **7** del instrumento (consulte la P22).
 2. Aparece la pantalla de menú. Pulse **“5. Check / Edit Profile”** (comprobar / editar perfil). Aparece la pantalla de selección / edición de perfil de exposición.
 3. Pulse **▲/▼** o deslice su dedo hacia arriba o hacia abajo para que aparezca el perfil de exposición que desea editar y púlselo para seleccionarlo.

Pantalla de selección de perfiles de exposición

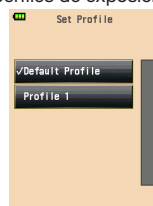

Pantalla de selección / edición de perfiles de exposición

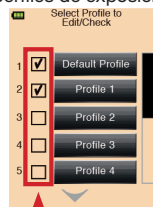

Compruebe para mostrar o no en el Conjunto de perfiles de pantalla

4. Toque la casilla de verificación ✓ para mostrar el perfil en la pantalla Establecer perfil. (Una marca de verificación ✓ indica que el perfil está disponible para su uso. Para desactivar el perfil, toque la casilla de nuevo para volver a □.)
5. Pulse de nombre de los perfiles de exposición para editar.
6. Para editar el nombre del perfil, pulse la tecla [Edit Profile Name] (Editar nombre del perfil) para mostrar el teclado. Introduzca el nombre (hasta 31 caracteres) y pulse “OK” para introducir el nombre del perfil y regresar a la pantalla de edición del perfil.

Seleccione el perfil a Editar / Comprobar

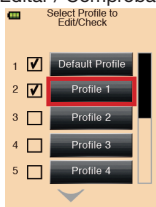

Editar perfil

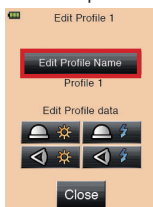

Editar nombre de perfil



7. Aparece la pantalla de información de los perfiles de exposición. Pulse uno de los iconos que indican el modo de medición.
8. Aparece la pantalla de selección de la sensibilidad ISO. Pulse ▲/▼ para que aparezca la información del perfil de exposición de la sensibilidad ISO que desea editar. Después, pulse el perfil para seleccionarlo. Deslizando su dedo hacia arriba o hacia abajo también puede cambiar la pantalla de información de los perfiles de exposición.

Pantalla de información de los perfiles de exposición

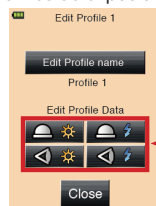

Referencia

• La pantalla de selección de la norma ISO no muestra ISO850. El perfil de exposición a ISO1000 se utiliza para el ajuste ISO850 en la pantalla de Medición.

9. Aparece la pantalla de configuración específica de sensibilidad de la cámara. Edítela.
 - a. Deslice a la derecha y a la izquierda el cursor del valor de compensación y configure el valor de compensación. Pulsando “+” ó “-” también puede configurar el valor de compensación. Se puede mover de forma horizontal dentro del rango ±5EV. El valor de configuración aparece como factor en la parte inferior del cursor.

Pantalla de selección de sensibilidad ISO

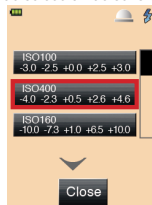

- b. Configure el margen de tolerancia (-), gama de reproducción (-), gama de reproducción (+) y margen de tolerancia (+) de cada cursor.
Se pueden hacer configuraciones dentro de un rango que satisfaga las condiciones del gama de reproducción (-) \leq margen de tolerancia (-) \leq margen de tolerancia (+) \leq gama de reproducción (+).
 - c. Pulse **"OK"** para volver a la pantalla de selección de sensibilidad ISO.
(En caso de no editar, pulse **"Cancel"**. Toca **"Default"** (Por defecto) si Restablecer el perfil de la norma ISO está siendo seleccionado.)
10. Pulse **"Close"** para volver a la pantalla de información del perfil de exposición.
 - * De ser necesario, corrija el nombre del perfil de exposición actual (consulte abajo).
 11. Pulse **"Close"** en la pantalla de información del perfil de exposición para volver a la pantalla de selección / edición del perfil de exposición.

Pantalla de configuración específica de sensibilidad de la cámara



Cursor de valor de compensación
Valor de compensación (Sincronizado con el cursor)
Gama de reproducción [+]
Margen de tolerancia [-]
Margen de tolerancia [-]
Gama de reproducción [-]

6-6-5. Ajustes de usuario de la frecuencia de imagen

Además de la frecuencia de imagen dispuesta como estándar, usted puede registrar hasta un máximo de 20 frecuencias de imagen. Las frecuencias de imagen registradas se pueden editar libremente.

* Las frecuencias de imagen se pueden configurar en unidades de 0.001 (f/s) (frecuencia de imagen) dentro de un rango de 0.001 a 9999.999 (f/s).

1. Oprima el botón de menú **7** del instrumento (consulte la P22).
2. Aparece la pantalla de menú. Pulse **"6. Edit Frame Rate"** (editar frecuencia de imagen).
3. Aparece la pantalla de selección de edición de frecuencia de imagen. Las frecuencias de imagen previamente configuradas tienen una \checkmark (marca de referencia) en su casilla.
4. En la pantalla de selección de edición de frecuencia de imagen, pulse $\blacktriangle/\blacktriangledown$ o deslice su dedo hacia arriba o hacia abajo para que aparezca la frecuencia de imagen que desea editar y púlsela para seleccionarla.
5. Toque los botones del teclado numérico para introducir el valor de la velocidad de fotogramas. (consulte la P14 para obtener más información acerca de cómo introducir.)
6. Aparece la pantalla de anotación de la frecuencia de imagen. Anote el factor y pulse **"OK"** (consulte la P14 para el método de anotación). Después de que ha pulsado el botón, el instrumento regresa a la pantalla de selección de edición de frecuencia de imagen (En caso de no editar, pulse **"Cancel"**).

Pantalla de selección de edición de frecuencias de imagen

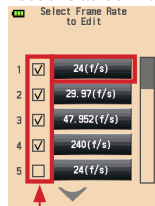

Compruebe para mostrar o no en el ajuste de la Velocidad de cuadro en la Pantalla de medición

Pantalla de anotación de frecuencia de imagen

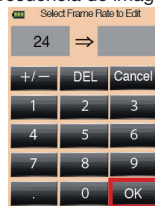

- Oprima el botón de menú **7** para volver a la pantalla de menú.
- En la pantalla de fotometría para Modo CINE HD y CINE, la frecuencia de imagen añadida se incorpora a la posición final del orden de selección. (De 1 a 1000 f/s son las velocidades de cuadro estándar disponibles, y después de 1000 f/s aparecen las velocidades de cuadro personalizadas.)

6-6-6. Ajustes de usuario del ángulo de apertura del obturador

Además del ángulo de apertura del obturador dispuesto como estándar, usted puede registrar hasta un máximo de 20 ángulos de apertura del obturador. Los ángulos de apertura del obturador registrados se pueden editar libremente.

* El ángulo de apertura del obturador se puede registrar en unidades de 0.001° dentro de un rango de 0.001 a 360° .

- Oprima el botón de menú **7** del instrumento (consulte la P22).
- Aparece la pantalla de menú. Pulse **"7. Edit Shutter Angle"** (editar ángulo del obturador).
- Aparece la pantalla de selección / edición del ángulo de apertura del obturador. Las frecuencias de imagen previamente configuradas tienen una (marca de referencia) en su casilla.
- Pulse $\blacktriangle/\blacktriangledown$ o deslice su dedo hacia arriba o hacia abajo para que aparezca el ángulo de apertura del obturador que desea editar y púlsela para seleccionarlo.
- Toque los botones del teclado numérico para introducir el valor del ángulo de apertura del obturador. (consulte la P14 para obtener más información acerca de cómo introducir.)
- Anote el ángulo de apertura del obturador y pulse **"OK"**.

Después de que ha pulsado el botón, el instrumento regresa a la pantalla de selección de edición del ángulo de apertura del obturador. (En caso de no editar, pulse **"Cancel"**)

- Oprima el botón de menú **7** para volver a la pantalla de menú.
- En la pantalla de fotometría para Mode CINE, el ángulo de apertura del obturador añadido se incorpora a la posición final del orden de selección. (De 1 a 358° son ángulos de obturación estándar disponibles, y después de 358° aparecen los ángulos de obturación personalizados.)

Pantalla de selección / edición del ángulo de apertura del obturador

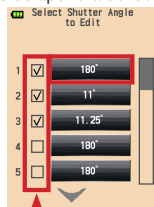

Compruebe para mostrar o no en el ajuste del ángulo del Obturador en la Pantalla de medición

Pantalla de anotación del ángulo de apertura del obturador



6-6-7. Configuración de usuario para los filtros

El usuario puede configurar hasta 30 compensaciones de filtro. El contenido de la compensación de los filtros se puede editar libremente.

* El valor de compensación de filtro se puede ajustar en incrementos de 1/10 dentro de un rango de $\pm 5.0\text{EV}$.

* consulte la P63 para el tipo de filtro registrado.

1. Oprima el botón de menú **7** del instrumento (consulte la P22).
2. Aparece la pantalla de menú. Pulse **"8. Edit Filter"** (editar filtro).
3. Toque la casilla de verificación para mostrar el nombre de filtro personalizado en el paquete de filtro en uso (compensación de filtro) en la Caja de herramientas. (Una marca de verificación indica que el nombre del Filtro está disponible para su uso. Para desactivar el nombre de Filtro, toque la casilla de nuevo para volver a)
4. Pulse **▲/▼** o deslice su dedo hacia arriba o hacia abajo para que aparezca el ítem que desea editar y púlsela para seleccionarlo.
5. Aparece la pantalla de indicación de filtros. De ser necesario, modifique el nombre del filtro. Pulse **"Edit Filter Name"** (edición del nombre del filtro).

Aparece la pantalla de anotación del nombre de filtro. Anote el nombre del filtro (hasta 31 caracter) y pulse **"OK"** (consulte la P14 para el método de anotación).

El nombre anotado aparecerá en la pantalla de indicación de filtros.

El instrumento vuelve a la pantalla de indicación de filtros.

Pantalla de selección / edición de filtros

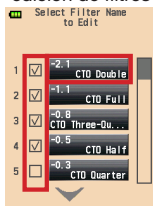

Pantalla de indicación de filtro

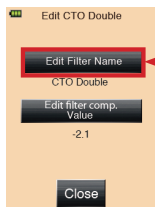

Botón de edición del nombre del filtro

Pantalla de anotación del nombre del filtro

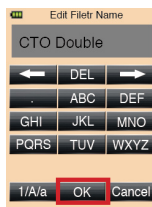

6. Aparece la pantalla de indicación de filtro. Configure el valor de compensación de filtro. Pulse **"Edit Filter Comp. Value"** (valor de compensación de filtro). Aparece la pantalla de anotación del valor de compensación de filtro. Anote el valor de compensación (en incrementos de 1/10 dentro de un rango de $\pm 5.0\text{EV}$) y pulse **"OK"** (consulte la P14 para el método de anotación).

Pantalla de indicación de filtro

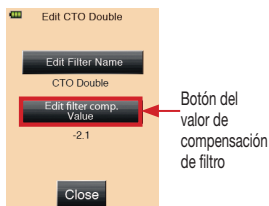

Pantalla de anotación del valor de compensación de filtro

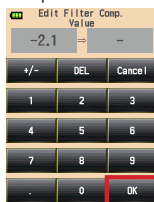

7. Pulse **“Close”** en la pantalla de indicación de filtros para volver a la pantalla de selección de edición de filtros.
8. Oprima el botón de menú **7** en la pantalla de selección / edición de filtros para volver a la pantalla de menú.

Pantalla de indicación de filtro

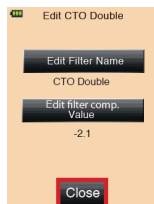

Referencia

- El nombre del filtro y un valor de comp. del 1 al 24 están predeterminados como se muestra en “8. Registered Filters” (8. Filtros registrados) en consulte la P63. Sin embargo, estos 24 filtros predefinidos pueden editarse libremente.
- El usuario puede configurar del 25 al 30 (valor inicial “-”).

6-7. Pantalla de configuración de hardware

Pantalla de configuración del hardware

En la pantalla de configuración del hardware se pueden hacer las siguientes configuraciones:

- Calibración de usuario del valor EV.
- Ajuste de la posición de las indicaciones en el panel táctil.
- Regreso a las configuraciones de fábrica.
- Edición de la información del usuario.

1) Pantalla de Ajustes de Hardware

1. Mientras mantiene oprimido el botón de menú **7**, oprima el botón de encendido (ON) **10**.

2. Pulse el ítem del menú deseado.

a. User Calibration (calibración de usuario)

Si realiza la configuración previamente, podrá compensar el valor de compensación en unidades del valor EV en el resultado de la medición.

(Rango de configuración posible: -1,0EV a 1,0EV)

b. Adjust Touchpanel (ajuste del panel táctil)

Se puede ajustar la posición de las coordenadas que son reconocidas por los sensores táctiles del panel.

c. Factory Setting (configuración de fábrica)

Una serie de parámetros, así como el contenido de las configuraciones se inicializan para quedar en el momento en que el instrumento salió de la fábrica.

Consulte las configuraciones personalizadas (consulte la P57) para conocer el contenido de los valores de configuración de fábrica.

d. Edit User Information (Insertar información de usuario)

Hasta 31 caracteres se pueden introducir en el fotómetro a fin de poderlo distinguir entre otros aparatos, o para usarlos como información de contacto en caso de extravío o robo.

Esta información se muestra en el propio display del dispositivo 

3. Al terminar, pulse el botón de encendido **10** y apague (OFF) la alimentación.

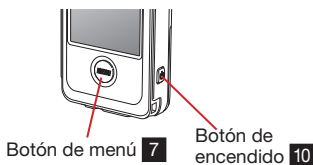

Pantalla de configuración de hardware



2) Método de operación de User Calibration (calibración de usuario)

1. Pulse **"User Calibration"** en la pantalla de configuración de hardware para que aparezca la pantalla de calibración de usuario.
2. Utilizando el botón de la parte inferior de la pantalla ajuste el valor de configuración en incrementos de $\pm 0.1\text{EV}$.

* En esta pantalla, es posible tomar una medición y visualizar el valor, entonces, puede ajustarse mediante el uso de los botones $+/-0.1\text{EV}$. Esto será útil si desea que esta lectura coincida con la medida realizada por otro medidor a la misma fuente de luz.

3. Pulse el botón **"Close"** para terminar la configuración y pasar a la pantalla de fotometría.

Pantalla de calibración de usuario



3) Método de operación de Adjust Touchpanel (ajuste del panel táctil)

1. Pulse **"Adjust Touchpanel"** en la pantalla de configuración de hardware para que aparezca la pantalla de ajuste del panel táctil.
2. En la parte superior izquierda de la pantalla se ilumina una cruz blanca: pulse encima de ella. En la posición pulsada aparece una cruz roja.
3. Después de haberla pulsado, en un lugar diferente vuelve a aparecer otra cruz blanca. Repita esta operación pulsando en ocho lugares.
4. Posteriormente, aparece la pantalla de confirmación de ajuste del panel táctil. Pulse el botón **"OK"** si va a realizar el ajuste. Pulse el botón **"Cancel"** si va a cancelar el ajuste.
5. Después de haber pulsado el botón **"OK"** o **"Cancel"** termina la configuración y pasa a la pantalla de fotometría.

Pantalla de ajuste del panel táctil

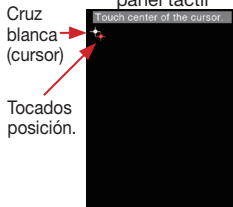

Pantalla de confirmación de ajuste del panel táctil

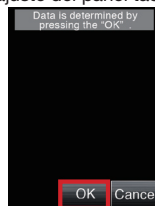

4) Método de operación de Factory Setting (configuración de fábrica)

1. Mientras el instrumento está en la pantalla de configuración de hardware, pulse **"Factory Setting"** para que aparezca la pantalla de configuración de fábrica.
2. Si desea implementarla, pulse el botón Yes; si no desea hacerlo, pulse el botón **"No"**.
3. Si pulsa el botón **"Yes"**, aparece la pantalla de confirmación de la configuración de fábrica.
4. Pulse el botón **"Yes"** para implementar la configuración de fábrica. Pulse el botón No para no efectuarla.
5. Después de haber pulsado el botón **"OK"** o **"Cancel"** termina la configuración y pasa a la pantalla de fotometría.

Pantalla de configuración de fábrica

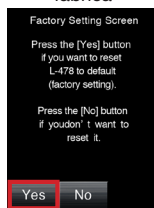

Pantalla de confirmación de configuración de fábrica

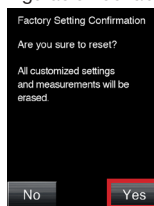

5) Edición de la información del usuario

1. Mientras el instrumento está en la pantalla de configuración de hardware, pulse **"No"** (edición de la información de usuario) para que aparezca la pantalla de anotación de caracteres. Aquí puede editar la información de usuario.
2. La información de usuario modificada aparece en la pantalla de información (consulte la P14). (Número de caracteres que se pueden anotar: 31 caracteres.)
3. Esta información se muestra en el propio display del dispositivo.

Pantalla de insertar información de usuario



7 Accesorios que se venden por separado

● Cable de sincronización

Es un cable muy conveniente de cinco metros de longitud con tres enchufes, que permiten conectar y sincronizar un exposímetro, una unidad de flash y una cámara, de tal manera que no haya necesidad de enchufarlo o desenchufarlo durante una sesión fotográfica. Además, una de las terminales de conexión del cable de sincronización tiene un seguro para evitar que se desconecte accidentalmente. (Dos terminales macho y una terminal hembra) La terminal con la función de seguro es macho.

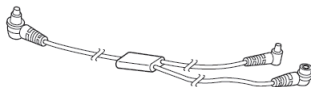

● Reflector de luz estándar

Es una tarjeta gris (de 125mm x 130mm) con una reflectancia de 18% y se puede plegar a 72 mm x 125 mm para encajar en el bolsillo de la camisa. Fotografiando este reflector se puede confirmar el valor de medición estándar.

Si decide la exposición estándar basándose en los resultados de medición previa con este reflector de luz, podrá obtener información de exposición para una reproducción fiel de colores.



● Motivo para perfil de exposición II

Es una tarjeta de prueba (350mm x 210mm) que se usa para elaborar el perfil de exposición de la cámara. En su anverso tiene nueve segmentos de grises, incluyendo el blanco y el negro, mientras que el reverso es una tarjeta gris con una reflectancia de 18%. Se puede utilizar para determinar el balance de blancos de una cámara digital y la exposición de la luz reflejada.

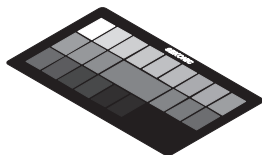

● Motivo para perfil de exposición

Es una tarjeta de prueba (280mm x 180mm) que se usa para elaborar el perfil de exposición de la cámara. En su anverso tiene 25 segmentos de grises, incluyendo el negro y el blanco, mientras que el reverso es una tarjeta gris con una reflectancia de 18%. Se puede utilizar para determinar el balance de blancos de una cámara digital y la exposición de la luz reflejada.

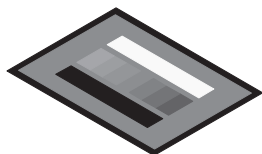

● Visor de 5°

Es un visor con un ángulo de recepción de luz de 5°. Para hacer mediciones de luz reflejada, retire la lumiesfera e instale el visor. Si no se puede acercar hasta la posición del sujeto fotográfico, haga la medición dirigiendo correctamente la lente hacia la parte que desea medir en el sujeto (consulte la P25).

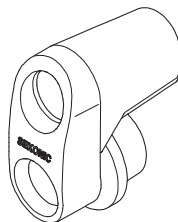

8 Filtros previamente registrados

A continuación se describen los nombres y los valores de compensación de los filtros previamente registrados en L-478 Serie mostrados Selección de nombres de filtro (consulte la P57).

No.	Nombre del filtro	Valor de compensación (valor EV)
1	CTO Double	-2,1
2	CTO Full	-1,1
3	CTO Three-Quarter	-0,8
4	CTO Half	-0,5
5	CTO Quarter	-0,3
6	CTO Eighth	-0,1
7	No.85	-0,8
8	CTB Double	-3,3
9	CTB Full	-1,5
10	CTB Three-Quarter	-1,3
11	CTB Half	-0,9
12	CTB Quarter	-0,4
13	CTB Eighth	-0,3
14	Minusgreen Full	-0,9
15	Minusgreen Half	-0,5
16	Minusgreen Quarter	-0,3
17	Minusgreen Eighth	-0,2
18	Plusgreen Full	-0,4
19	Plusgreen Half	-0,2
20	Plusgreen Quarter	-0,1
21	Plusgreen Eighth	-0,2
22	ND0.3	-1,0
23	ND0.6	-2,0
24	ND0.9	-3,0

9 Datos técnicos

Clase	<ul style="list-style-type: none"> • Exposímetro digital para flash y luz ambiente
Método de recepción de luz	<ul style="list-style-type: none"> • Luz incidente y luz reflejada
Fotoreceptores	<ul style="list-style-type: none"> • Medición de luz incidente Función de difusor plano (Se puede combinar la función mediante el dispositivo que repliega a la lumiesfera hacia la parte interior de este instrumento) • Medición de luz reflejada Función de desmontaje de la lumiesfera (posibilidad de instalar y desinstalar un visor (se vende por separado))
Elemento fotoreceptor	<ul style="list-style-type: none"> • Fotodiodo de silicio
Métodos de medición	<ul style="list-style-type: none"> • Luz ambiente Medición de la prioridad del diafragma Medición de la prioridad de la velocidad de obturación Medición de la prioridad TF Medición para cámara cinematográfica HD Medición de iluminación simple (lx, fc) Medición de brillo simple (fl, cd/m²) • Flash Medición usando el cable de sincronía (acumulativo, no acumulativo) Medición sin el cable de sincronía (acumulativo, no acumulativo) Medición usando el disparador de radiofrecuencia (acumulativo, no acumulativo) (solo el modelo L-478DR Serie)
Rango de medición (ISO100)	<ul style="list-style-type: none"> • Luz ambiente FNo.0,5 a FNo.128 (intervalo completo) FNo.0,5 a FNo.161 (1/3 de paso) FNo.0,5-FNo.152 (1/2 paso) Medición de luz incidente EV-2 a EV22,9 Medición de luz reflejada EV3 a EV22,9 • Componente de flash Medición de luz incidente F1,0 a F128,9 Medición de luz reflejada F2,8 a F128,9 • Iluminación simple 0,63 (EV-2) a 2.000.000 (EV19,6) lx 0,10 (EV-2) a 180.000 (EV19,6) fc • Brillo simple (Medición de luz reflejada) 1,0 (EV3) a 980.000 (EV22,9) cd/m² 0,29 (EV3) a 290.000 (EV22,9) fc (solo el modelo L-478DR Serie)
Precisión de repetición	<ul style="list-style-type: none"> • ±0,1EV ó menos
Constante de calibración	<ul style="list-style-type: none"> • Medición de luz incidente Lumiesfera C=340 Difusor plano C=250 • Medición de luz reflejada K=12,5
Rango de configuración	<ul style="list-style-type: none"> • Sensibilidad ISO ISO 3 para 409600 (en pasos de 1/3), incluyendo 850 como ajuste. • Velocidad de obturación Luz ambiente 30 minutos a 1/64.000 de segundo (intervalos completos, 1/2 paso, 1/3 de paso) Otras configuraciones posibles 1/200 y 1/400 de segundo Flash 30 minutos a 1/1.000 de segundo (intervalos completos, 1/2 paso y 1/3 de paso) Otras configuraciones posibles 1/75, 1/80, 1/90, 1/100, 1/200 y 1/400 • Diafragma F0,5 a F161,2 (en intervalos completos) • Frecuencia de imagen (f/s) 1 a 1.000, además se pueden hacer otras 20 configuraciones • Ángulo de obturación 1° a 358°, además se pueden hacer otras 20 configuraciones • Valor EV EV-27,9-EV55,8 (válido solo cuando hay luz ambiente)

	<ul style="list-style-type: none"> • Zona de indicaciones analógicas 	Escala T 4s a 1/2.000 Escala F F1,0 a F90 (1/3 de paso), Escala EV -3EV a +3EV (luz incidente, 1/3 de paso) -7EV a +7EV (luz reflejada, 1/3 de paso)
		Lux (lx) 0 a 50.000lx Foot-Candle (fc) 0 a 5.000fc Candela por metro cuadrado (cd/m ²) 0 a 2.500cd/m ² Foot-Lambert (fl) 0 a 1.000fl
	<ul style="list-style-type: none"> • Indicación de análisis • Compensación de filtro • Selección de compensación de filtros 	-9,9EV a +9,9EV (en incrementos de 1/10 de paso) -12EV a +12EV (en incrementos de 1/10 de paso) Se pueden usar simultáneamente hasta cuatro tipos.
	<ul style="list-style-type: none"> • Cantidad de acumulaciones 	0 a 99 veces (hasta un máximo de 99 indicaciones)
	<ul style="list-style-type: none"> • Compensación de exposición 	-9,9EV a +9,9EV (en incrementos de 1/10 de paso)
Otras funciones	<ul style="list-style-type: none"> • Indicaciones de compensación • Indicaciones del perfil de exposición • Fotometría separada • Funciones de memoria • Funciones de eliminación - repaso de memorias • Funciones de cálculo promedio • Fuera de rango de medición e indicación • Indicador de la carga de las pilas • Función de apagado automático 	-9,9EV a +9,9EV (1/10 de paso) Un máximo de 10 0 a 100% (en incrementos de 10%) Se pueden programar hasta 9 memorias Indicación de advertencia Under (carencia), Over (exceso) Cuatro niveles Se puede seleccionar en los ajustes personalizados
	<ul style="list-style-type: none"> • Luz trasera LCD 	Encendida (disminuye de intensidad después de que transcurra determinado tiempo)
	<ul style="list-style-type: none"> • Función de bloqueo del panel táctil • Funciones de ajustes personalizados 	13 ítems
Pilas	<ul style="list-style-type: none"> • Utilice las pilas AAA (Alcalina, Manganeseo) 	
Variación de la temperatura de uso	<ul style="list-style-type: none"> • -10°C a 50°C (sin embargo, sin condensación) 	
Variación de la temperatura de almacenamiento	<ul style="list-style-type: none"> • -20°C a 60°C (sin embargo, sin condensación) 	
Dimensiones	<ul style="list-style-type: none"> • Aproximadamente 57 (ancho) x140 (altura) x 26 (espesor) mm (a excepción de las partes que sobresalen) 	
Peso	<ul style="list-style-type: none"> • Aproximadamente 130g (L-478D Serie sin pilas) y 140g (L-478DR Serie sin pilas) 	
Accesorios estándar	<ul style="list-style-type: none"> • Funda, correa, Guía de inicio rápido, Precauciones de seguridad, Film Anti-Reflejos 	

Por razones de mejora, es probable que las especificaciones contenidas en este Manual de Usuario y el diseño se vean sujetos a cambios sin previo aviso.

10 Precauciones al usar el instrumento

Precaución

- Asegúrese de evitar que se caiga o reciba golpes bruscos, ya que podría ser la causa de desperfectos.
- Evite usarlo en lugares donde podría salpicarse o caerle lluvia, etc., ya que podría ser la causa de desperfectos.
- No lo almacene en lugares donde haya altas temperaturas o humedad excesiva, ya que podrían ser la causa de desperfectos.
- Tenga precaución con la condensación debida a los cambios bruscos de temperatura, ya que podría ser la causa de desperfectos y funcionamiento erróneo.
- Si se deja bajo los rayos directos del sol en pleno verano o cerca de instalaciones de calefacción hay ocasiones en que la temperatura del instrumento es mucho mayor que la atmosférica. Por consiguiente, tenga precaución al manejar el instrumento en ese tipo de lugares.

Nota

- Aunque el monitor LCD está fabricado con tecnología de alta precisión y más del 99,9% de píxeles son efectivos, es posible que unos pocos píxeles no estén operativos. Estos píxeles no operativos, que no se iluminan o que siempre están iluminados, no indican un mal funcionamiento.

Consejos de mantenimiento

- Si el instrumento se moja por salpicarse o entrar en contacto con la humedad, séquelo de inmediato con un paño seco. Si no lo hace, podría ser la causa de óxido o corrosión.
- Al manejar el instrumento, procure que la lumiesfera del fotoreceptor no entre en contacto con el polvo y las impurezas ni se dañe, ya que existe el riesgo de que se vea afectada su precisión.
- Si se ensucia este instrumento, procure limpiarlo con un paño seco y suave. Por ningún motivo utilice solventes orgánicos (como diluyente o bencina).
- En caso de mal funcionamiento, contacte con el Servicio Técnico Oficial de su área. Este aparato solo debe ser manipulado por personal autorizado y cualificado.
- Contacte con el distribuidor de su área para informarse sobre las condiciones de garantía y servicio post-venta.

11 Solución de problemas

Si su medidor no está funcionando correctamente, como se espera, consulte las siguientes condiciones e intente realizar las soluciones sugeridas antes de contactar con Sekonic. El hecho de que no funcione puede ser debido a errores de configuración erróneos o incorrectos del medidor o de la batería. En caso de que su medidor no funcione correctamente, póngase en contacto con el lugar donde se compró el medidor o con Sekonic para su mantenimiento y reparación.

Condición	Posibles razones	Qué hacer
La unidad no se enciende. (Sin pantalla)	¿Está pulsado el botón de encendido y se ha mantenido durante más de un segundo?	Mantenga pulsado el botón de alimentación durante más de un segundo.
	¿Las baterías instaladas correctamente (⊕ ⊖)?	Compruebe la pantalla (⊕ ⊖). (consulte la P10).
	¿Baterías muertas?	Cambie las baterías. (consulte la P10).
	¿Los terminales de la batería están sucios?	Límpielos con un paño seco.
	¿Está utilizando las baterías correctas?	Compruebe las baterías. (consulte la P10).
La pantalla LCD no responde.	¿Se bloquea la pantalla?	Mantenga pulsado el botón de "Menu" (Menú) para liberar el bloqueo de la pantalla (consulte la P15).
No se puede medir.	¿Está conectado a un PC con el cable USB?	Retire el cable USB. (consulte la P17).
	¿Se han cambiado las funciones de medición y el botón de memoria?	Compruebe la función de ajuste personalizado (consulte la P52) y cambie los botones si es necesario.
El valor medido no parece correcto.	¿Está la rosca de la Lumiesfera en una posición intermedia?	Gire el anillo de retracción de la lumiesfera hasta que encaje en su lugar. (consulte la P24).
	¿Valores +/- en ADJ (Compensación de la exposición) o área de filtro de pantalla de información en uso?	Toque el icono de información para comprobar que la compensación de exposición (consulte la P50) o la compensación del filtro (consulte la P48) están bien definidas.
	¿Perfil de exposición en uso?	Compruebe si el perfil de exposición correcto está seleccionado en la caja de herramientas, o se ha creado adecuadamente (consulte la P53).
	¿Se ajusta una calibración de usuario con la función de configuración del hardware?	Compruebe la calibración del usuario (consulte la P60), y compruebe si el valor seleccionado es correcto o no.
	¿Modo de medición ajustado para el tipo de luz que se está midiendo?	Compruebe la medición del icono de modo. Para cambiar, pulse el Icono para ir a la pantalla de Selección de modo de medición.
	¿El flash se está midiendo en el ajuste modo inalámbrico para TTL o automático? (Se está midiendo el preflash en lugar del flash de exposición.)	Seleccione los modos manuales para el flash en uso. El exposímetro no pueden medir el flash de TTL.
En el modo de Cine de HD, no se puede establecer la velocidad de obturación más baja.	Función normal. Las velocidades del obturador no se pueden ajustar más bajas que la frecuencia de imagen seleccionada. (Por ejemplo, si la tasa de fotogramas se establece en 15 f/s, la velocidad de obturación sólo puede ajustarse hasta 1/15 s.)	Seleccione la velocidad de fotogramas más baja. Aumente el brillo para obtener el número F seleccionado.
La velocidad de obturación y el valor de apertura mostrados no se parecen a los ajustes de la cámara.	¿Se establecen pasos para la visualización completa o 1/2 o 1/3 igual a su cámara?	Pulse el botón MENÚ. Seleccione 3. Configuración personalizada. Seleccione los incrementos de T+F para ajustar la pantalla apropiadamente.

Condición	Posibles razones	Qué hacer
No se puede utilizar la memoria	La función de memoria no se puede utilizar en los siguientes modos de medición. - Modo de flash con cable (acumulativo) - Modo de flash sin cable (acumulativo) - Modo de flash múltiple (acumulativo) de activación de radio - Modo de medición de iluminancia / luminancia	Utilice la función de la memoria en los modos distintos de los de la izquierda.
	¿Se muestra "Memoria llena" cuando se presiona el botón de memoria? La memoria se puede utilizar 9 veces.	Si no puede poner el valor de 10° o superior medido en la memoria, borre valores de la memoria innecesarias en la pantalla de borrado de memoria, y luego mida y almacene el valor nuevo.
No se muestra el valor EV.	El valor EV se muestra en los siguientes modos de medición. - Modo de prioridad de T ambiental - Modo de prioridad de F ambiental - Modo de prioridad de TF ambiental - Modo de cine de HD ambiental - Modo de cine ambiental	Utilice un modo de medición que muestre el valor EV.
La escala de EV no aparece a pesar de que se ha seleccionado.	La escala de EV no se puede mostrar en los siguientes modos de medición. - Modo de flash con cable (acumulativo) - Modo de flash sin cable (acumulativo) - Modo de flash múltiple (acumulativo) de activación de radio	Use la escalada EV en un modo de flash que no sea un modo acumulativo. La escala de valores de medición (valor de diafragma) se puede utilizar en los modos acumulativos.
El flash no se dispara incluso cuando se ajusta el modo de activación de radio.	¿El receptor de radio en el flash es compatible con el transmisor del metro? Es decir, ¿el receptor está hecho por PocketWizard, Elinchrom o Phottix Strato II?	Utilice un receptor que tenga el mismo sistema de ondas de radio. Elinchrom: www.elinchrom.com PocketWizard: www.pocketwizard.com Phottix: www.phottix.com
	¿El receptor y el transmisor del medidor están fijados para el mismo número de canal?	Ajuste el mismo número de canal y el número de grupo en el transmisor y el receptor.
	<Elinchrom> ¿El medidor y el receptor están establecidos en el modo normal o de velocidad?	Compruebe que el transmisor y el receptor están establecidos en el mismo modo (ya sea el modo normal o el modo de velocidad).
	<PocketWizard> ¿El medidor y el receptor están establecidos para el mismo Canal de ControlTL y/o Estándar y Zona?	Compruebe que el transmisor y el receptor están establecidos en el mismo sistema (ya sea el sistema Estándar o sistema de ControlTL).
	<PocketWizard> ¿El receptor y el transmisor del medidor están fijados para la misma frecuencia?	Como hay dos tipos de frecuencia (FCC e IC (344 MHz) y CE (433 MHz)), asegúrese de que el transmisor y la frecuencia tienen las mismas especificaciones (frecuencia).
	<Phottix> ¿Los receptores son compatibles con Strato II?	El medidor incluye solamente Strato II. Indra y Mitros + flashes se pueden configurar para recibir la transmisión Strato II.
Se muestra el error 10.	¿Apagó la fuente de alimentación o extrajo el cable USB durante la actualización del firmware en el software de transferencia de datos de la pantalla "Update" (Actualizar)?	Sobrescriba el firmware en la pantalla del software de transferencia de datos en "Update" (Actualizar).

SEKONIC CORPORATION

7-24-14, Oizumi-Gakuen-Cho, Nerima-Ku, Tokyo
178-8686 Japan

Tel: +81(0)3-3978-2335 Fax: +81(0)3-3978-5229
<http://www.sekonic.com>

JR1597650
julio 2018