

SEKONIC

Fotómetro

SPEEDMASTER

L-858D

L-858D-U

Manual de Uso



Gracias por adquirir nuestro producto.

Lea el "Manual de Uso", así como las "Precauciones de seguridad", de forma que comprenda por completo las características y uso del producto. Guarde el manual de usuario en un lugar seguro por si necesita usarlo en el futuro.

Lea la guía de inicio rápido para obtener información acerca de las operaciones básicas.

Lea este manual de usuario atentamente para entender plenamente el contenido y garantizar el uso seguro y correcto de este producto.

El SPEEDMASTER L-858D es un fotómetro fotográfico que ofrece las siguientes características;

- Primera^{*1} medición del flash en modo HSS (sincronización de alta velocidad) disponible en el mercado
- Medición de la duración del flash
- Disparo y control inalámbrico compatible con varias marcas (con transmisor óptico)

La función SPEEDMASTER L-858D es emblemática en la familia de fotómetros Sekonic. El L-858D, que ofrece medición del punto reflejado y de la luz incidente de fuentes de luz ambiente y de luz de flash, incluye un conjunto de nuevas funciones y operaciones que lo convierten en la herramienta ideal para todas las funciones de medición de luz.

El panel con pantalla táctil a color representa el centro de control del ergonómico cuerpo recubierto de goma del dispositivo. Los sellos estancos permiten utilizar el L-858D en toda las condiciones de rodaje. Mayor sensibilidad y amplio rango de medición que proporcionan el alto nivel de precisión requerido actualmente en el tratamiento de imágenes.

El uso del software Data Transfer Software^{*2}, desarrollado por Sekonic, permite asignar el perfil de exposición de su cámara y adaptar el L-858D a su estilo de rodaje. Pueden almacenarse hasta 10 perfiles de exposición^{*3} en el fotómetro y recuperarlos siempre que resulte necesario. El ajuste de precisión del L-858D permite comprobar instantáneamente el brillo de la escena y el sujeto con respecto al rango dinámico de su cámara para tomar las mejores decisiones de exposición. Data Transfer Software también permite personalizar el L-858D a sus preferencias de uso.

^{*1} Primero en el mundo como fotómetro portátil (a fecha de septiembre de 2016, investigado por SEKONIC.)

^{*2} Descargue el Data Transfer Software desde www.sekonic.com, e instálelo en su equipo.
URL: www.sekonic.com/support/instructionmanualuserguidedownload.aspx
Para utilizar este software, conecte su equipo al L-858D con un cable USB (tipo micro-B, disponible comercialmente).

^{*3} Un perfil de exposición contiene información que indica cada función característica (cantidad de compensación de la exposición entre la cámara y el fotómetro, punto de recorte y rango dinámico) de la cámara en uso. Para crear el perfil de exposición, se requiere realizar rodaje previamente y utilizar el Data Transfer Software.

■ Términos y marcas comerciales





- Windows es una marca comercial registrada de Microsoft Corporation en Estados Unidos y/o otros países.
- El nombre oficial de Windows es "Microsoft® Windows® Operating System".
- Macintosh y Mac OS son marcas comerciales registradas de Apple Computer, Inc. en Estados Unidos y/o otros países.
- Adobe Reader es una marca comercial registrada de Adobe Systems Inc.
- broncolor® es la marca registrada de Bron Elektronik AG.
- Elinchrom es la marca comercial registrada de Elinchrom SA.
- Godox® es la marca registrada de Godox Photo Equipment Co. Ltd.
- Phottix® es la marca comercial registrada y Strato™ es la marca comercial registrada de Phottix Hong Kong Ltd.
- PocketWizard® es la marca registrada de LPA Design.

NOTA

- Se prohíbe estrictamente la reproducción de este documento, en su totalidad o en parte, sin permiso.
 - El producto relevante y/o este manual pueden estar sujetos a cambios sin notificación previa
 - Las pantallas de este manual de funcionamiento pueden variar con respecto a las visualizaciones reales del fotómetro que utilice. (Colores, letras, etc).
 - Las pantallas pueden variar según la configuración del fotómetro o del accesorio opcional instalado.
-

■ Precauciones de seguridad

Antes de utilizar este producto, lea estas "Precauciones de seguridad" para obtener información sobre el funcionamiento correcto.

 ADVERTENCIA	El símbolo ADVERTENCIA indica la posibilidad de fallecimiento o lesión grave si no se utiliza el producto correctamente.
 PRECAUCIÓN	El símbolo PRECAUCIÓN indica la posibilidad de posible lesión leve a moderada o daño en el producto si no se utiliza el producto correctamente.
 NOTA	El símbolo AVISO indica precauciones o restricciones en el uso del producto. Lea todas las notas para evitar errores de funcionamiento.
 REFERENCIA	El símbolo de referencia indica información adicional sobre los controles o funciones relacionadas. Se recomienda su lectura.
	La flecha indica páginas de referencia.

ADVERTENCIA

- Los recién nacidos o niños pequeños pueden enrollar la correa accidentalmente alrededor de su cuello. Por este motivo, colóquela en una ubicación fuera de su alcance. Existe riesgo de asfixia.
- Los recién nacidos o niños pequeños pueden ingerir accidentalmente la tapa para la lente. Por este motivo, colóquela en una ubicación fuera de su alcance. Existe riesgo de asfixia.
- No mire directamente al sol o a una luz intensa a través del exposímetro. De lo contrario, puede dañarse la vista.
- No exponga las pilas a llamas abiertas, ni intente cortocircuitar, desmontar o aplicar calor a las pilas, no utilice pilas no especificadas, ni las recargue (excepto las pilas recargables). Pueden estallar y provocar incendios, lesiones graves o daños para el medio ambiente.

Cable de polivinilo (PVC) y aviso del cable de alimentación

- La manipulación del cable de alimentación en este producto o cables de alimentación relacionados con accesorios vendidos con este producto expondrán al usuario al plomo, un producto químico conocido por el Estado de California como causante de cáncer y defectos congénitos u otros daños reproductivos. Lávese las manos después de la manipulación.



PRECAUCIÓN

- No manipule este producto con las manos húmedas, ni lo deje expuesto a la lluvia o en una ubicación en la que pueda verse sometido a salpicaduras de agua, sumergido o en contacto con la humedad. Existe peligro de descarga eléctrica si se utiliza el "Cord Flash Mode" (Modo de flash conectado por cable). El producto también puede sufrir daños.
- Asegúrese de la tapa del terminal de sincronización **13** y la tapa del conector USB **11** están en un lugar seguro cuando no está utilizando el fotómetro en el modo "Cord Flash" (Flash con cable) o no está conectado a un ordenador. Si no tiene las tapas, el fotómetro no será resistente al agua y la humedad podría dañar los circuitos del mismo.
- No intente desmontar el producto para modificarlo ni reemplazar piezas, ya que ello podría influir en los resultados de las mediciones o dañar el fotómetro.
- Pulse suavemente el panel LED del fotómetro para cambiar de modo o realizar selecciones. El uso de bolígrafos o lápices con punta puede provocar arañazos en la pantalla LCD o daños en el producto.
- Los recién nacidos o niños pequeños pueden agarrar la correa accidentalmente y hacer oscilar el producto. Por este motivo, coloque el fotómetro en una ubicación fuera de su alcance puesto que puede sufrir daños debido a los impactos.
- Preste atención para que la correa para el cuello no se suelte al transportar el producto, ya que las caídas pueden dañar el fotómetro.
- Esta correa para el cuello se fabrica de fibra de poliéster. Absténgase de usar el producto si las fibras sintéticas provocan irritación, inflamación o escozor cutáneo para evitar el empeoramiento de los síntomas.



NOTA

Precauciones de uso

- La pantalla LCD incorpora una lámina de protección. Retírela antes del uso.
- Aunque la pantalla LCD se fabrica con niveles de calidad muy elevados con un 99,9 % de puntos efectivos, podrían observarse algunos píxeles oscuros en la pantalla. Esto es normal y no representa un funcionamiento defectuoso del fotómetro.
- No use el fotómetro, en modo flash con cable, en altitudes superiores a 2.000 m. (6.561 pies)
- Nuestra empresa no será responsable frente a cualquier pérdida de datos causada por, aunque sin limitación, actos maliciosos y errores de control.
- Asegúrese de evitar caídas del fotómetro y no lo someta a impactos repentinos, ya que provocarán daños en el producto.
- Preste atención para no transportar el fotómetro de condiciones frías a calientes y húmedas, ya que se formará condensación en el producto y puede resultar dañado.
- Si el fotómetro funciona a temperaturas inferiores a -10 °C, la respuesta de la pantalla LCD se ralentizará considerablemente y la visualización y lectura de la pantalla pueden dificultarse. Esto no causará daños en el fotómetro. Asimismo, si la temperatura supera 50 °C, la pantalla de cristal líquido se oscurecerá y se dificultará su lectura, aunque cuando se restablezca la temperatura ambiente funcionará con normalidad.

Precauciones de almacenamiento

- No almacene el fotómetro en áreas sometidas a alta temperatura o alta humedad, ya que el producto resultará dañado.
- Si se deja el fotómetro expuesto a la luz solar directa, en un vehículo o cerca de una fuente de calor, la temperatura de la unidad aumentará y pueden producirse daños. Preste atención cuando utilice el fotómetro en este tipo de ubicaciones.
- Si se deja el fotómetro en lugares en los que pueden generarse gases corrosivos, los gases pueden afectar al producto y provocar daños. Preste atención cuando utilice el fotómetro en este tipo de ubicaciones.
- Si desea desechar el fotómetro, cumpla las normas de eliminación locales vigentes.

Notas de mantenimiento

- Preste atención para no permitir que el receptor de luz acumule polvo, se ensucie o sufra arañazos, ya que esto puede afectar a la precisión de la medición.
- Si el fotómetro se ensucia, límpielo con un paño seco y suave. No utilice nunca disolventes orgánicos, como diluyentes o benceno.



REFERENCIA

- Deseche las pilas usadas de conformidad con las normas locales vigentes, o llévelas a un establecimiento de reciclaje próximo.
- Aísle los terminales positivo y negativo con cinta u otro material de aislamiento.
- No desmonte las pilas.

■ Uso previsto

El fotómetro se ha diseñado para:

- Medición de fuentes de luz artificial o luz natural para aplicaciones de fotografía, vídeo o cinematográficas
- Visualización de latitud (rango dinámico) desde la sombra hasta el punto brillante de una cámara digital
- Medición de la exposición sincronizada a alta velocidad al flash o del tiempo de duración del flash para diversificar el disparo del flash
- Activación de unidades de flash y funciones de control energético con el transmisor (vendido por separado)
- Medición en todas las situaciones de rodaje, en exteriores e interiores, con diseño para todas las situaciones climatológicas.

■ Características del L-858D

[Funciones básicas y rendimiento]

- ① Modelo con sistemas de luz incidente y luz reflejada (fotometría puntual de 1 grado)
- ② Cambio con un simple toque entre lumiesfera extendida y lumiesfera replegada (mecanismo de subida y bajada de la pieza receptora de luz)
- ③ Función de análisis del flash que proporciona el porcentaje de flash en exposición total, así como los componentes de luz ambiente y flash.
- ④ Función de perfil de exposición (mediante el uso del software de la aplicación Data Transfer Software)
- ⑤ Medición de luminancia simplificada (cd/m^2 , pie-lambert) y medida de iluminación simplificada (lux, fc)

[Funciones nuevas y rendimiento]

- ① Panel táctil de cristal líquido a color de 2,7 pulgadas
La capacidad de funcionamiento mejora mediante la asignación de las funciones de uso frecuente a botones de función en la parte inferior de la pantalla.
- ② Análisis de la duración del flash (de 1/40 a 1/55.500 seg., $t_0,1$ a $t_0,9$, que puede cambiarse en pasos de 0,1)
- ③ Medición de la exposición en modo HSS (sincronización de alta velocidad)
- ④ Mejora del rendimiento de la medición de luz inferior (desde -5 EV en medición de luz incidente, desde -1 EV en medición de luz reflejada) (de conformidad con la norma ISO100).
- ⑤ Activación de unidades de flash y funciones de control energético con varias marcas de transmisor (vendido por separado)
- ⑥ Mejora de las funciones de vídeo/cine, como por ejemplo el ajuste de frecuencia de imagen (de 1 a 1.000 f/s), ajuste del ángulo de apertura del obturador (de 1 a 358 grados) y posibilidad de compensación de filtro. (Valor +/-20 EV, o selección de la opción deseada entre los nombres de filtro registrados.)

■ Usuarios previstos

A continuación se enumeran los usuarios previstos de este producto.

Usuarios que trabajen en diversos ámbitos de la fotografía, filmación, etc., como por ejemplo, fotógrafos, camarógrafos y operadores de cámara cinematográficos, iluminadores y cineastas

■ Descargo de responsabilidad

La empresa no se hace responsable de ningún daño directo o indirecto provocado por el uso o fallo de este producto.

■ Restricciones

A continuación se describen algunas precauciones y restricciones en relación con el uso de este producto.

Lea y comprenda la siguiente información antes de utilizar el fotómetro.



REFERENCIA

- El contenido de este manual puede estar sujeto a cambios debido a modificaciones en las especificaciones del producto y otros motivos sin previo aviso.
Se recomienda descargar el manual de usuario más actualizado de nuestro sitio web y utilizar este producto.
URL: <https://www.sekonic.com/support/download>
 - Las precauciones relacionadas con la seguridad, como por ejemplo "Guía de seguridad y mantenimiento" y "Precauciones de seguridad" cumplen las normas legales y del sector vigentes en la fecha de elaboración de este manual de usuario. Por lo tanto, es posible que este manual no incluya la información más reciente. Si utiliza el manual de usuario anterior, descargue y consulte el manual de usuario más reciente.
 - El producto puede incluir material impreso, como por ejemplo precauciones relacionadas con la seguridad y errores de impresión que complementen el manual de usuario.
 - El contenido de este manual de usuario puede reproducirse para fines no comerciales y para uso personal exclusivamente. No obstante, el material reproducido debe incluir el aviso de copyright de nuestra empresa.
 - Las pantallas de este manual de funcionamiento pueden variar con respecto a las visualizaciones reales del fotómetro que utilice. (Colores, letras, etc).
-

■ Accesorios incluidos

Los siguientes objetos están incluidos en el paquete junto con el fotómetro. Por favor, compruebe que todos los objetos están incluidos.

- * Si falta algún objeto, contacte con el distribuidor o el vendedor al que le compró el dispositivo.
- * El conector USB (que tiene el conector A y el conector Micro-B) no está incluido en el paquete. Por favor, cómprelo por separado.
- * Las pilas (dos pilas AA, Se recomiendan las pilas alcalinas y de manganeso) no van incluidas en el paquete. Cómprelas por separado.

Fotómetro



Tapa para la lente
(fijada al fotómetro)



Funda

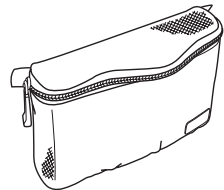

Film anti-reflejos para la pantalla LCD



Correa



Guía de inicio



Precauciones de seguridad

SEKONIC Español	
⚠ Precauciones de seguridad	
■ Para un buen uso Nada de utilizar este producto, por favor lea estas "Precauciones de seguridad" para el correcto uso.	
⚠ ADVERTENCIA	El símbolo de advertencia indica la posibilidad de muerte o lesión grave si el producto no se utiliza adecuadamente.
⚠ ATENCIÓN	El símbolo de ATENCIÓN indica la posibilidad de lesión corporal si el producto no se utiliza adecuadamente.
⚠ DANGER	El símbolo de DANGER indica procedimientos e instrucciones de edición de productos. Por favor, lea estas instrucciones para evitar lesiones físicas o de otro tipo.
■ Información general sobre seguridad	
<ul style="list-style-type: none"> • Lea el manual de este producto de su idioma. • Cuando el producto se use, no lo toque directamente para evitar la interferencia en cualquier momento. • No se debe utilizar este producto en áreas explosivas. • No intente desmontar o modificar este producto antes de probarlo. • No trate de arreglar este producto por su cuenta. • Este producto está diseñado para ser utilizado por personal cualificado. • Vigile que los niños no toquen este producto. • No use productos o materiales que dañen o rasquen al usarlos. • Este producto no es sumergible. 	

Tabla de contenidos

■ Términos y marcas comerciales	i
■ Precauciones de seguridad	ii
▲ ADVERTENCIA	ii
▲ PRECAUCIÓN.....	iii
NOTA.....	iv
■ Uso previsto	v
■ Características del L-858D	v
■ Usuarios previstos	vi
■ Descargo de responsabilidad	vi
■ Restricciones	vi
■ Accesorios incluidos	vii
1. Nombres y funciones de las piezas.....	1
■ 1-1 Nombres de las piezas	1
■ 1-2 Funciones de las piezas	2
2. Antes del uso.....	3
■ 2-1 Fijación de la correa.....	3
■ 2-2 Colocación de las pilas	4
■ 2-3 Encender/Apagar	5
■ 2-4 Función de apagado automático.....	7
■ 2-5 Comprobación de la capacidad de las pilas	8
■ 2-6 Sustitución de las pilas	8
3. Operaciones en la pantalla.....	9
■ 3-1 Operaciones básicas	9
■ 3-2 Bloqueo y desbloqueo de la pantalla	13
■ 3-3 Transición de pantalla	14
■ 3-4 Visualización en pantalla	16
■ 3-4-1 Pantalla Medición.....	16
■ 3-4-2 Área de operación/visualización de medición.....	21
■ 3-4-3 Pantalla de Conexión USB	27
■ 3-4-4 Visualización de la lente del exposímetro	28
■ 3-4-5 Pantalla "Tool Box" (Caja de herramienta).....	30
■ 3-4-6 Pantalla "Menu" (Menú).....	34

4. Operaciones básicas	36
4-1 Flujo de trabajo de medición básico	36
4-2 Cambiar el método de recepción de luz	37
4-2-1 Sistema de luz incidente	37
1) Uso del botón de función para realizar ajustes	37
2) Ajuste en la pantalla "Tool Box" (Caja de herramienta).....	38
3) Intercambio entre lumiesfera extendida y lumiesfera replegada	40
4-2-2 Sistema de luz reflejada.....	42
1) Uso del botón de función para realizar ajustes	42
2) Ajuste en la pantalla "Tool Box" (Caja de herramienta).....	44
3) Área de medición.....	46
4) Compensación de escala de dioptrías	46
4-2-3 Ajuste del botón de medición 6 y del botón de memoria 7	47
4-3 Selección del Modo de medición	50
5. Medición.....	55
5-1 Medición en Modo luz ambiente	55
5-1-1 Modo prioridad T (velocidad de obturación).....	56
5-1-2 Modo prioridad F (apertura).....	58
5-1-3 Modo prioridad T+F (velocidad de obturación/diafragma)	60
5-1-4 Modo CINE HD	62
1) Medición	62
2) Edición de la frecuencia de imagen.....	65
5-1-5 Modo CINE	69
1) Medición	69
2) Edición de la frecuencia de imagen.....	72
3) Edición del ángulo de obturación	77
5-1-6 Modo Iluminación/Luminancia	81
1) Medición de la iluminación	81
2) Medición de la luminancia	84
5-2 Medición en modo flash	87
5-2-1 Modo flash inalámbrico	88
1) Medición	88
2) Número de flash previos.....	92

5-2-2	Modo múltiple de flash inalámbrico.....	94
	1) Medición	94
	2) Borrado múltiple	97
	3) Número de flash previos.....	99
5-2-3	Modo de flash conectado por cable	101
5-2-4	Modo múltiple de flash conectado por cable.....	104
	1) Medición	104
	2) Borrado múltiple	107
5-2-5	Modo de flash por radiofrecuencia.....	109
5-2-6	Modo múltiple de flash por radiofrecuencia	110
5-3	Modo flash inalámbrico de HSS (sincronización de alta velocidad)	111
5-3-1	Modo flash inalámbrico de HSS (sincronización de alta velocidad)	111
	1) Medición	111
	2) Número de flash previos.....	114
5-3-2	Modo flash por radiofrecuencia de HSS (sincronización de alta velocidad) (solo para RT-GX).....	116
5-4	Medición durante el Modo de análisis de duración del flash	117
5-4-1	Modo de análisis de duración del flash inalámbrico	117
	1) Medición	117
	2) Número de flash previos.....	121
	3) Valor t del análisis de duración del flash.....	124
5-4-2	Modo de análisis de duración del flash con cable	127
	1) Medición	127
	2) Valor t del análisis de duración del flash.....	131
5-4-3	Modo de análisis de duración del flash por radiofrecuencia	134
5-5	Fuera del rango de visualización o rango de medición.....	135
5-5-1	Cuando se sobrepasa el rango de visualización	135
	1) Cuando se muestra "Under" (Por debajo) de subexposición:	135
	2) Cuando se muestra "Over" (Por encima) de sobreexposición:	136
5-5-2	Cuando se sobrepasa el rango de medición	137
6.	Funciones	138
6-1	Función de memoria	138
6-1-1	Cómo guardar valores en la memoria.....	139

6-1-2	Borrado de memoria	141
	1) Borrado individual	143
	2) Borrado colectivo	145
6-1-3	Repaso de memoria.....	146
6-2	Función Promedio/contraste	149
	1) Función promedio.....	149
	2) Función contraste	152
	3) Ajuste de la función Promedio/contraste en la pantalla "Tool Box" (Caja de herramienta)	156
6-3	Función de compensación de exposición	158
	■ Compensación de menos.....	158
	■ Compensación de más.....	158
6-4	Función Compensación de filtro	161
6-4-1	Valor de compensación de filtro de entrada.....	163
6-4-2	Selección de un filtro.....	165
6-4-3	Ajustes de compensación de filtro definidos por el usuario	168
6-4-4	Deseleccionar un filtro	174
6-5	Función de tonos medios.....	176
6-5-1	Ajuste de tonos medios.....	177
	1) "Set from Current Measurement" (Establecer desde medida actual).....	177
	2) "Set from Memory" (Establecer desde la memoria)	178
	3) Modificar tonos medios actuales	180
6-5-2	Repaso de tonos medios	182
6-5-3	Eliminación de tonos medios	184
6-6	Función de perfil de exposición	186
6-6-1	Resumen de Función de perfil de exposición	186
6-6-2	Ajustar perfil de exposición	188
6-6-3	Editar perfil de exposición.....	190
	1) Mostrar o no la pantalla "Set Exposure Profile" (Establecer perfil de exposición) ("Tool Box" (Caja de herramienta)).....	191
	2) Editar perfil de exposición	193
6-7	Ajuste personalizado.....	199
6-7-1	Lista de ajustes personalizados.....	200

6-7-2	Procedimiento de ajuste personalizado	204
1)	Ajuste de botón de función -1	206
2)	Ajuste de botón de función -2	208
3)	Ajuste de "Increments of T+F" (Incrementos de T+F)	210
4)	Ajuste de "Display of 1/10 Step Increments" (Visualización de incrementos de salto de 1/10).....	212
5)	Compensación +/- Preferencia	214
6)	Ajuste para cambiar el botón de medición 6 y el botón de memoria 7	216
7)	Ajuste del modo ambiente	218
8)	Ajuste del modo de flash	221
9)	Ajuste del modo de flash de alta velocidad	224
10)	Ajuste del modo de análisis de duración del flash.....	226
11)	Ajuste de datos adicionales	229
12)	Ajuste de unidad de Iluminación/Luminancia	231
13)	Ajuste de tema de color	233
14)	Ajuste de tiempo de apagado automático	235
15)	Ajuste de brillo de la luz trasera	236
16)	Ajuste de autorregulación	238
17)	Botón de memoria	239
18)	Ajuste de sistema de preferencias de radiofrecuencia.....	241
19)	Restablecer ajuste personalizado	241
7.	Ajuste del hardware	243
7-1	Pantalla Ajuste del hardware	243
7-1-1	Calibración del usuario	245
7-1-2	Ajustar el panel táctil.....	247
7-1-3	Ajuste de fábrica	249
7-1-4	Editar información del usuario	251
8.	Accesorios opcionales	252
■	Cable de sincronización	252
■	Objetivo de perfil de exposición II.....	252
■	Objetivo de perfil de exposición.....	252
■	Anillo de aumento.....	253
■	RT-20PW	253
■	RT-3PW	253
■	RT-BR.....	254
■	RT-EL/PX.....	254
■	RT-GX	254

9. Varios valores de ajuste	255
9-1 Sensibilidad ISO	255
9-2 Velocidad de obturación.....	255
9-3 Diafragma (Apertura)	256
9-4 Frecuencia de imagen	256
9-5 Ángulo del obturador.....	256
9-6 Nombres de filtros y valores de compensación	257
10. Características.....	259
11. Requisito legal.....	263
12. Resolución de problemas.....	264
13. Servicios de postventa	268

1. Nombres y funciones de las piezas

1-1

Nombres de las piezas

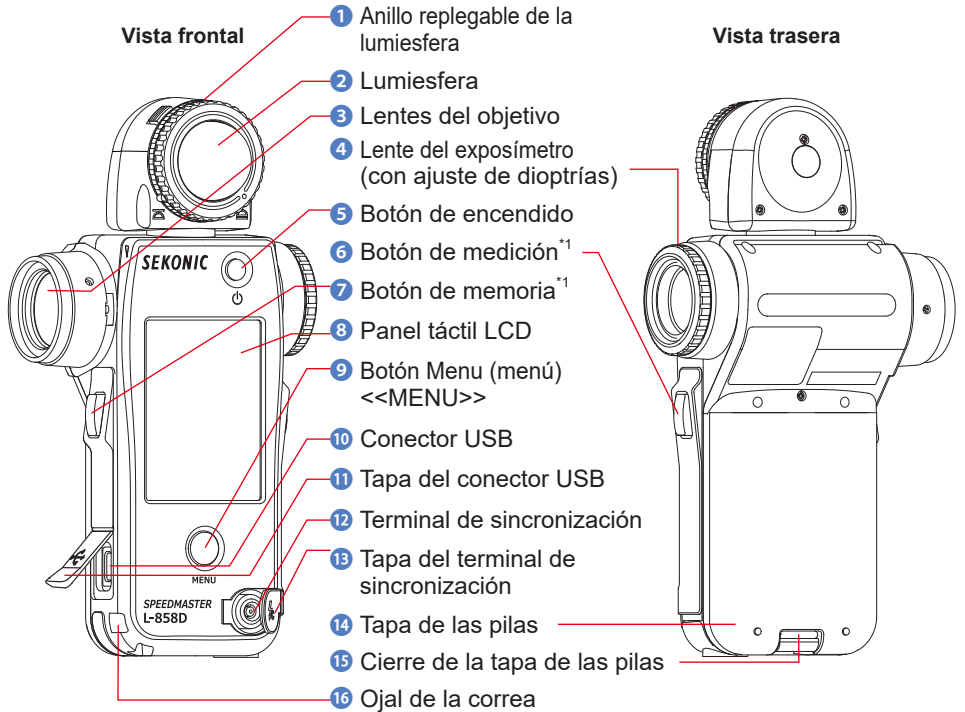

Vista del fondo, tapa de las pilas

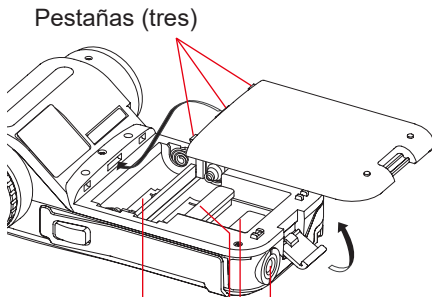

- 20 Compartimento para pilas
- 17 Conexión para trípode
- 19 Tapa del conector del transmisor
- 18 Compartimento del transmisor (vendido por separado)

Vista superior



Lumiesfera (cambio entre extendida/replegada)

Marca "extendida"

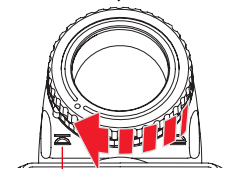
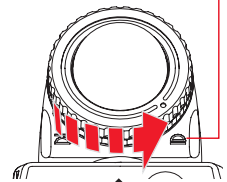

Marca "replegada"

1-2 Funciones de las piezas

La siguiente tabla enumera las funciones de cada pieza.

N.º	Nombre de la pieza	Función
1	Anillo plegable de la lumiesfera	Gírelo para cambiar entre la lumiesfera extendida y la umiesfera plegada. (➔ P40)
2	Lumiesfera	Coloque el fotómetro en el sujeto con la lumiesfera orientada hacia la cámara o la fuente de luz durante la medición. Puede girar libremente hasta 270° para recibir luz. (➔ P37)
3	Lentes del objetivo	Para ver mediciones del punto de luz reflejada de sujetos o escenas. Fije el anillo de aumento (vendido por separado) para montar un filtro. (➔ P253)
4	Lente del exposímetro (con ajuste de dioptrías)	Gire la lente del exposímetro para ajustar la escala de dioptrías. (➔ P46)
5	Botón de encendido	Pulse para encender o apagar. (➔ P5)
6	Botón de medición¹	Pulse para realizar la medición.
7	Botón de memoria¹	Pulse después de la medición para registrar el valor medido. Pulse en el modo "Multiple (Cumulative) Flash Mode" (Modo múltiple de flash) para borrar el número de flashes acumulados.
8	Panel táctil LCD	Muestra las pantallas de ajuste y las pantallas de medición. La función de panel táctil integrada permite realizar el ajuste, selección o uso al pulsar en las pantallas mostradas. (➔ P9)
9	Botón menú	Pulse para acceder en la lista "Menu" (Menú) desde cualquiera de las pantallas. Pulse de nuevo para regresar a la pantalla anterior. (➔ P34)
10	Conector USB	Conector USB para conectar con el ordenador en el que se haya instalado Data Transfer Software. (Forma del terminal: tipo Micro-B)
11	Tapa del conector USB	Protege el terminal USB cuando no está en uso.
12	Terminal de sincronización	Admite un cable de sincronización opcional cuando se utiliza el "Cord Flash Mode" (Modo de flash conectado por cable).
13	Tapa del terminal de sincronización	Protege el terminal de sincronización cuando no está en uso.
14	Tapa de las pilas	Protege las pilas.
15	Cierre de la tapa de las pilas	Extraiga y gire hacia abajo para abrir la tapa de las pilas.
16	Ojal de la correa	Fije aquí la correa del accesorio. (➔ P3)
17	Conexión para trípode	Se utiliza para fijar el fotómetro en un trípode. (1/4 pulgadas, 20 roscas)
18	Compartimento del transmisor (vendido por separado)	Instale el transmisor de radio (vendido por separado) para la activación inalámbrica de las unidades de flash. (➔ P109, P110, P134)
19	Tapa del conector del transmisor	Protege el conector del transmisor. ²
20	Compartimento para pilas	Aloja 2 pilas AA. Introdúzcalas como se indica en el compartimento. (➔ P4)
21	Palanca de bloqueo de la lumiesfera	Utilice esta palanca para reemplazar la lumiesfera (cuando esté dañada o contaminada).

¹ La función del botón de medición 6 y del botón de memoria 7 se pueden cambiar usando "Custom Setting" (Ajustes personalizados). (➔ P47, P216)

² Asegúrese de volver a colocar la tapa del conector del transmisor 19 al quitar el transmisor.

2. Antes del uso

2-1 Fijación de la correa

1. Pase la correa (incluida) a través del orificio exterior del ojal de la correa 16.
2. Pase el extremo opuesto de la correa a través del bucle en el extremo de la correa.

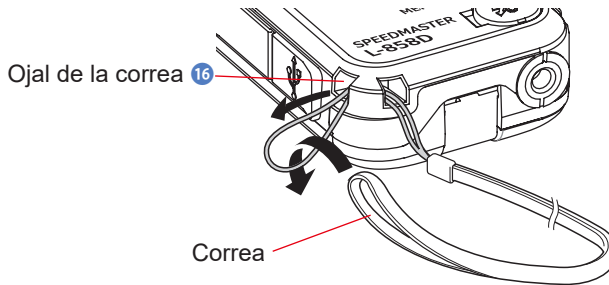

ADVERTENCIA

Los recién nacidos o niños pequeños pueden enrollar la correa accidentalmente alrededor de su cuello. Por este motivo, colóquela en una ubicación fuera de su alcance. Existe riesgo de asfixia.

PRECAUCIÓN

- Los recién nacidos o niños pequeños pueden agarrar y hacer oscilar la correa accidentalmente. Por este motivo, colóquela en una ubicación fuera de su alcance. De lo contrario, el fotómetro puede sufrir daños debido a un golpe.
- Preste atención para no permitir que la correa se enrede al transportar el fotómetro. De lo contrario el fotómetro puede sufrir daños debido al impacto causado por una caída, etc.
- Esta correa se fabrica de fibra de poliéster. La fibra sintética puede causar irritación, enrojecimiento o escozor cutáneo. Deje de utilizar la correa si experimenta estos síntomas.

2-2 Colocación de las pilas

1. Prepare dos pilas AA.
2. Libere el cierre de la tapa de las pilas **15**, y retire la tapa de las pilas **14**.
3. Coloque las pilas de acuerdo con los símbolos "+" y "-" en el compartimento para pilas **20**.
4. Alinee las pestañas (tres ubicaciones) de la tapa de las pilas **14** con los orificios del fotómetro. Mientras presiona hacia abajo la tapa de las pilas **14**, utilice el cierre de la tapa de las pilas **15** para bloquear la tapa de las pilas **14**.

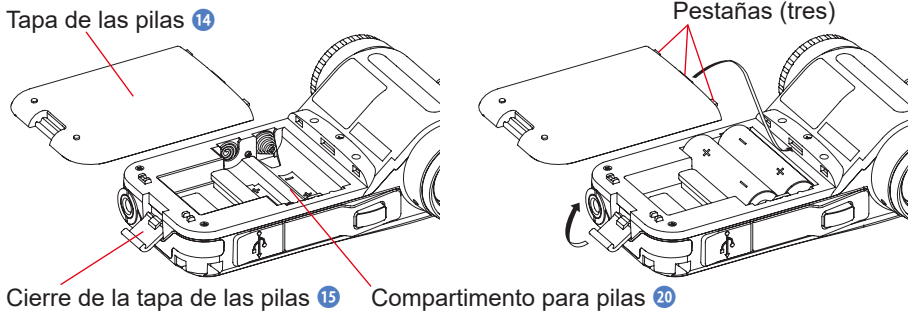

⚠ ADVERTENCIA

No exponga las pilas a llamas abiertas, ni intente cortocircuitar, desmontar o aplicar calor a las pilas, ni las recargue (excepto las pilas recargables). Pueden estallar y provocar incendios, lesiones graves o daños para el medio ambiente.

⚠ PRECAUCIÓN

- Utilice pilas de manganeso o alcalinas.
- No utilice pilas con una clasificación diferente a la especificada. Además, no mezcle pilas antiguas y nuevas.
- Para evitar la corrosión de las piezas de contacto de las pilas o el deterioro de la característica de hermeticidad, preste atención para no contaminar la empaquetadura de goma de la tapa de las pilas **14** con polvo o arena.
- Inserte primero el lado negativo "-" de las pilas.
Cuando retire las pilas, quite primero el lado positivo "+".
- Si no tiene la intención de utilizar el fotómetro durante un periodo de tiempo prolongado, se recomienda retirar las pilas para evitar posibles daños provocados por fugas en las pilas.

2-3 Encender/Apagar

Encender

1. Pulse el botón de encendido 5.

El fotómetro se enciende.

Pantalla "Startup" (Inicio rápido) aparece en el LCD durante un segundo.

A continuación, se muestra la asignación del funcionamiento del botón de medición 6 (MEASURE) y del botón de memoria 7 (MEMORY) en la pantalla "Measuring" (Medición) durante dos segundos.

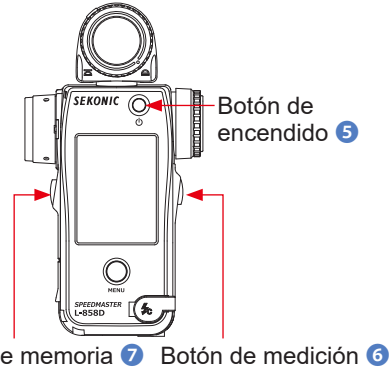

Pantalla "Startup" (Inicio rápido)

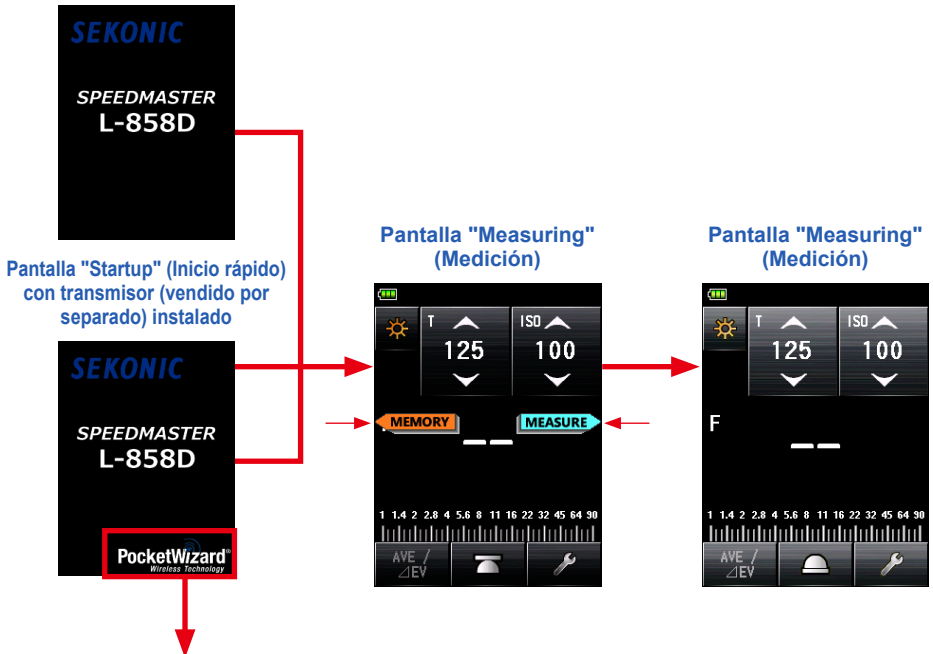

* Se muestra la marca de sistema de radio del transmisor (vendido por separado).

NOTA

- La pantalla con el logo azul de "SEKONIC" se mostrará tras haber cambiado las pilas y 24 horas después de apagar.
- El L-858D ejecuta una comprobación de la memoria mientras la barra de progreso azul se está moviendo en la pantalla del logo. Por lo tanto, no apague la alimentación, para evitar que se produzcan daños.
- Si las especificaciones del transmisor (vendido por separado) no son compatibles, se muestra el mensaje "Radio transmitter installed cannot be used in this meter" (El transmisor de radio instalado no se puede utilizar en este fotómetro). Compruebe que las especificaciones del transmisor son compatibles con las del fotómetro antes de encender la alimentación. Consulte los detalles en el manual del transmisor (vendido por separado).

Barra de progreso



REFERENCIA

- Si la pantalla LCD no muestra ninguna visualización, compruebe que las pilas están instaladas correctamente (colocación del lado positivo o negativo) y disponen de capacidad suficiente.
- Toque la pantalla si desea omitir la pantalla "Startup" (Inicio rápido) cuando aparezca.

Apagar

1. Pulse el botón de encendido 5.

El fotómetro se apaga y la pantalla desaparece.

El fotómetro se apaga después de que desaparezca la pantalla.

Botón de encendido 5

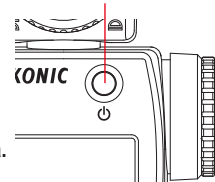

NOTA

- Por favor, espere 3 segundos entre las repeticiones de encendido y apagado.
- Si se apaga la alimentación, se borrarán los gráficos mostrados durante el modo "Flash Duration Analysis Mode" (Análisis de duración del flash).

REFERENCIA

Cuando se retiran las pilas o se apaga el fotómetro, los ajustes almacenados y los valores medidos se guardan y aparecerán cuando se coloquen las pilas y se encienda el fotómetro.

2-4

Función de apagado automático

Para ahorrar capacidad de las pilas, el fotómetro se apagará automáticamente 5 minutos después de la última pulsación de un botón.



REFERENCIA

- Todos los ajustes y mediciones se guardarán en la memoria incluso después de que el fotómetro se haya apagado automáticamente. Volverán a aparecer al encender la alimentación.
- El gráfico mostrado durante el modo "Flash Duration Analysis Mode" (Análisis de duración del flash) se borrará al realizar el apagado automático o al pulsar el botón de encendido 5 para apagar.
- El apagado automático predeterminado se realiza a los 5 minutos. Seleccione un tiempo más prolongado o "No Auto Power Off" (Sin apagado automático) en "Custom Setting" (Ajustes personalizados). (➔ P235)
- Si, durante el transporte, se pulsa inadvertidamente el botón de encendido 5 y se mantiene pulsado continuamente, el fotómetro se encenderá durante aproximadamente 1 minuto y, a continuación, se apagará automáticamente para ahorrar energía de las pilas.

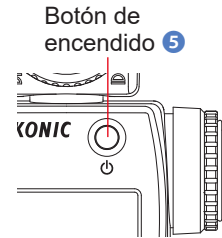

2-5

Comprobación de la capacidad de las pilas

Cuando se enciende la alimentación, la pantalla LCD muestra el indicador de capacidad de las pilas.



Suficiente duración de las pilas restante.



Adecuada duración de las pilas restante.



Prepare una pila de repuesto.



Reemplace la pila inmediatamente.

Indicador de capacidad de las pilas

Pantalla "Measuring" (Medición)

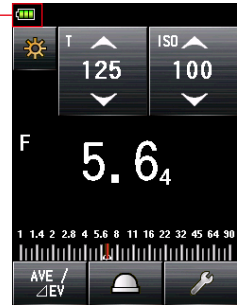

REFERENCIA

- Cuando la energía de la pila es baja y el fotómetro está encendido, se mostrará la pantalla LCD y, a continuación, se apagará automáticamente. Esto indica que las pilas se han agotado y debe reemplazarlas inmediatamente. Se recomienda mantener a mano las pilas de repuesto.
- Cuando se utiliza el fotómetro de manera continua a temperatura ambiente, la pila debería durar 15 horas (de acuerdo con los métodos de pruebas de Sekonic).

2-6

Sustitución de las pilas

- Apague siempre la alimentación antes de reemplazar las pilas. Si reemplaza las pilas mientras la alimentación está encendida, no se guardan los valores medidos que se obtuvieron durante las operaciones. Además, esto puede provocar un fallo.
- Si aparece una visualización inesperada en la pantalla LCD durante la sustitución de las pilas o la medición, por ejemplo, ajustes distintos a los seleccionados; o si el fotómetro no responde al pulsar un botón, retire las pilas, espere al menos 10 segundos y, a continuación, vuelva a colocarlas.

3. Operaciones en la pantalla

3-1 Operaciones básicas

La pantalla, que se basa en el sistema de panel táctil, permite seleccionar un menú o elemento específico al tocar el icono con el dedo.

- La retroiluminación de la pantalla LCD se ilumina al encender el fotómetro.
- La pantalla se atenúa durante la medición o el tiempo en espera de flash inalámbrico para eliminar su influencia sobre los valores medidos, con la excepción del caso en el que la medición se realice mediante la función "Contrast" (Contraste).
- El brillo de la retroiluminación de la pantalla LCD se establece en "Bright" (Brillo) en la configuración predeterminada de fábrica para mejorar la visibilidad para el uso en exteriores. Para reducir el consumo de energía, especifique "Standard" (Estándar) o "Dark" (Oscuro) en "Custom Setting" (Ajustes personalizados). (➔ P236)
- El ajuste predeterminado de fábrica atenúa la pantalla si no se utiliza el panel táctil durante aproximadamente 20 segundos. (el tiempo puede ajustarse en "Custom functions" (Funciones personalizadas). (➔ P238)

Operaciones táctiles

Toque cada icono para cambiar a la pantalla deseada. (➔ P50)

Pantalla "Measuring" (Medición)

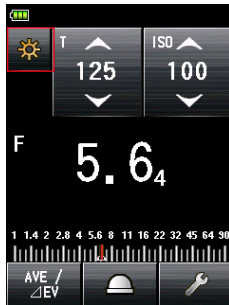

Pantalla "Measuring Mode" (Modo de medición)



* Las pantallas pueden variar según la configuración del fotómetro o del accesorio opcional instalado.

Si toca la flecha (▲), puede aumentar el valor del ajuste o cambiar a un elemento anterior.

Si toca la flecha (▼), puede disminuir el valor del ajuste o cambiar a un elemento inferior. Si continúa tocando el icono del ajuste, el valor del ajuste cambiará sucesivamente.

Pantalla "Measuring" (Medición)

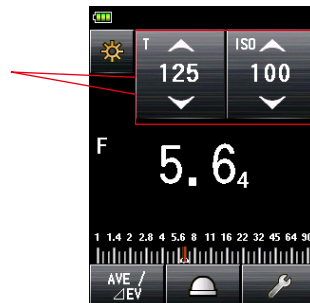

Operaciones mediante deslizamiento de la yema del dedo

Deslice el dedo arriba o abajo en las áreas del valor de configuración para cambiar los valores de configuración.

Si se muestra una barra de desplazamiento en la pantalla, puede deslizarla para cambiar el valor del ajuste.

Toque y mueva el control deslizante para cambiar el valor del ajuste en la escala.

Áreas del valor del ajuste



Barra de desplazamiento



Control deslizante

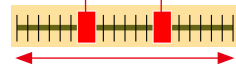

Operaciones del botón circular

Al tocar un botón circular se selecciona el elemento situado a la derecha de cada botón. Únicamente se puede realizar una selección simultáneamente.

Pantalla "Set Filter Compensation" (Ajustar compensación de filtro)

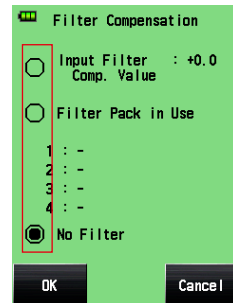

Operaciones seleccionables

Aparecen casillas cuando hay varias elecciones disponibles.

Toque los cuadros correspondientes a los elementos que desee seleccionar.

Pantalla "Flash Mode" (Modo flash)

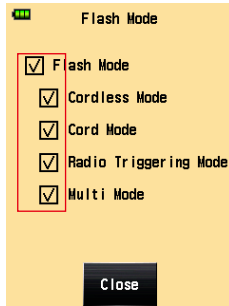

Pantalla "Ambient Mode" (Modo ambiente)

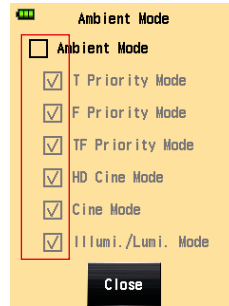

Pantalla "Value Input Screen" (Anotación de valor numérico)

Pantalla "Value Input Screen" (Anotación de valor numérico)

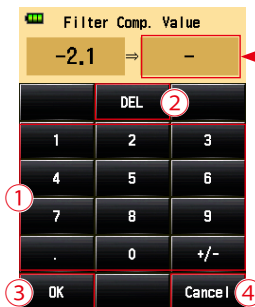

El valor de anotación se visualiza en esta área.

* La pantalla "Filter Compensation Value Input" (Anotación de valor de compensación de filtro) se utiliza como ejemplo.

Cómo introducir un valor numérico (pantalla "Numeric Value Input" (Anotación de valor numérico))

N.º	Clave	Descripción
①	0-9, puntos decimales, signo (+/-)	Anota un valor numérico. Al tocar una tecla se muestra el valor anotado en la parte superior de la pantalla.
②	DEL	Elimina el valor anotado.
③	OK	Confirma el valor anotado y vuelve a la pantalla anterior.
④	Cancel (Cancelar)	Cancela el valor anotado y vuelve a la pantalla anterior.

Pantalla "Character Input" (Anotación de carácter)

Pantalla "Upper Case Input" (Anotación de mayúsculas)

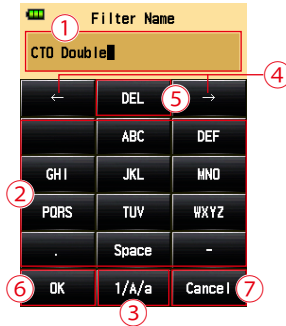

Pantalla "Lower Case Input" (Anotación de minúsculas)

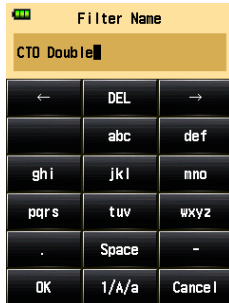

Pantalla "Value Input Screen" (Anotación de valor numérico)

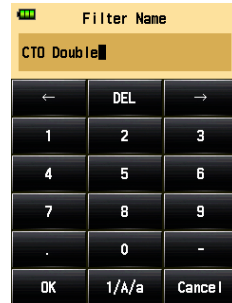

Cómo introducir caracteres y números (pantalla "Alphabet Input" (Anotación alfabética) y pantalla "Number Input" (Anotación numérica))

N.º	Clave	Descripción
①	■	El cursor indica la ubicación en la que anotar un valor.
②	ABC, abc, 0-9, puntos decimales, espacio, guiones	Al tocarlo se muestra el valor anotado en la parte superior de la pantalla. Si se pulsa varias veces el mismo botón (ABC/abc) se pueden cambiar las letras anotadas.
③	1/A/a	Cambia entre números/letras mayúsculas/letras minúsculas.
④	← →	Mueve la posición de anotación.
⑤	DEL	Elimina el carácter en la posición del cursor.
⑥	OK	Confirma el valor anotado y vuelve a la pantalla anterior.
⑦	Cancel (Cancelar)	Cancela el valor anotado y vuelve a la pantalla anterior.

3-2 Bloqueo y desbloqueo de la pantalla

Puede bloquear la pantalla para evitar el funcionamiento defectuoso.

La función táctil se deshabilita cuando la pantalla está bloqueada.

No obstante, el botón de encendido 5, el botón de medición 6, y el botón de memoria 7 aún funcionan.

La pantalla se mantendrá bloqueada incluso al apagar y encender.

**Pantalla "Measuring"
(Medición)
(Bloqueo)**

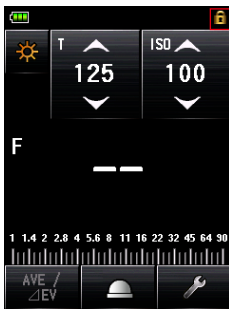

**Pantalla "Measuring" (Medición)
(para operaciones de la pantalla
en estado bloqueado)**

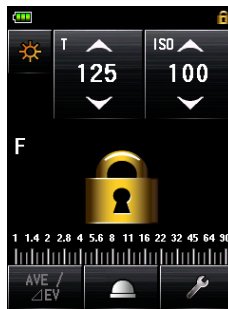

**Pantalla "Measuring"
(Medición)
(Desbloqueo)**

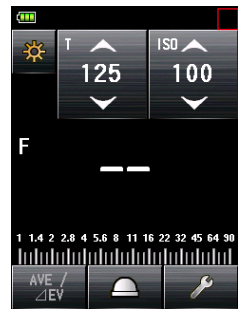

Bloqueo

Pulse el "Menu Button" (Botón Menú) 9 en la pantalla "Measuring" para bloquear la pantalla (se mostrará el icono [Locked] (Bloqueado) del candado en la parte superior derecha de la pantalla LCD).

Los botones e iconos en la pantalla LCD (panel táctil) no pueden funcionar mientras el candado está activado. Al tocar la pantalla, aparece el icono de la pantalla bloqueada. (en la parte central de la pantalla)

Asimismo, no se puede abrir la "Menu Función" (Función Menú) pulsando el "Menu Button" (Botón Menú) 9.

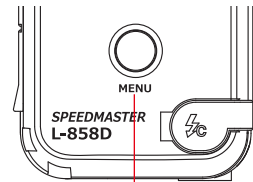

Botón "Menu"
(Menú) 9

Desbloqueo

Pulse y mantenga de nuevo el botón "Menu" (Menú) 9 para liberar la pantalla bloqueada (el icono [Locked] (Bloqueado) de la pantalla desaparecerá).

3-3

Transición de pantalla

La transición de pantalla básica se describe a continuación.

En la pantalla "Measuring" (Medición) puede realizarse un cambio en el "Measuring Mode" (Modo de medición) o en los ajustes.

Encender

Pantalla "Startup"
(Inicio rápido)

Measuring Mode (Modo de medición)

* Los modos visualizados pueden seleccionarse en "Custom Setting" (Ajustes personalizados).

(→ P218)

Establezca el "Measuring Mode" (Modo de medición) que se corresponde con el uso previsto.

- Luz ambiente
- Luz flash
- Luz de flash de alta velocidad (HSS)
- Análisis de la duración del flash

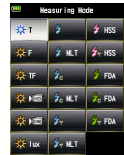
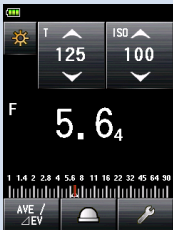
Pantalla
"Measuring"
(Medición)

Tool Box (Caja de herramienta)



Ajustar, reparar y borrar funciones del fotómetro/medición para que se adapten a sus necesidades.

- Set Average/Contrast Function (Ajustar función promedio/constante)
- Set Exposure Compensation (Ajustar compensación de exposición)
- Set Mid. Tone (Ajustar tonos medios)
- Mid. Tone Recall (Repaso de tonos medios)
- Memory Clear (Borrado de memoria)
- Number of Pre-flash (Número de flash previos)
- Flash Duration Analysis t Value (Valor t del análisis de duración del flash)
- Select Incident/Spot (Seleccionar incidente/reducida)
- Mid. Tone Clear (Borrar tonos medios)
- Set Filter Compensation (Ajustar compensación de filtro)
- Set Exposure Profile (Ajustar perfil de exposición)
- Memory Recall (Repaso de memoria)
- Multi Clear (Borrado múltiple)
- Radio CH/Zone/Group (Canales/zonas/grupos de radio)

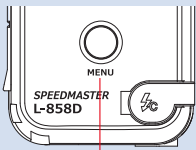

Menú

Botón "Menu"
(Menú) 9

Función del "Menu" (menú)

Seleccionar, editar y personalizar operaciones del fotómetro y las funciones de medición mostradas.

- Set Analog Scale (Ajustar escala analógica)
- Custom Setting (Ajustes personalizados)
- Edit Exposure Profile (Editar perfil de exposición)
- Edit Frame Rate (Editar frecuencia de imagen)
- Edit Shutter Angle (Editar ángulo de apertura del obturador)
- Edit Filter (Editar filtro)

Visualice información sobre el fotómetro.

- Product Information (Información del producto)
- Regulation (Regulación)

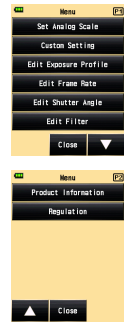
**Ajuste del hardware**

Botón de encendido 5

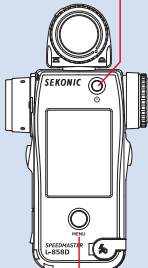

Botón "Menu"
(Menú) 9

Hardware Setting (Ajuste del hardware)

Mientras el fotómetro está apagado, mantenga pulsado el botón "Menu" (Menú) y 9, a continuación, pulse el botón de encendido 5 para mostrar la pantalla "Hardware Setting" (Ajuste del hardware).

- Calibración del usuario para el valor medido
- Ajuste de la posición de la visualización el panel táctil
- Restablecer los ajustes de fábrica (ajustes predeterminados)
- Edición de la información del usuario

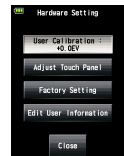

3-4

Visualización en pantalla

3-4-1

Pantalla Medición

Cuando se enciende la alimentación, se muestra la pantalla "Measuring" (Medición) después de que se haya mostrado la pantalla "Startup" (Inicio rápido) durante un segundo.

Pantalla "Measuring" (Medición) (ejemplo en "Radio triggering mode" (modo de flash por radiofrecuencia))

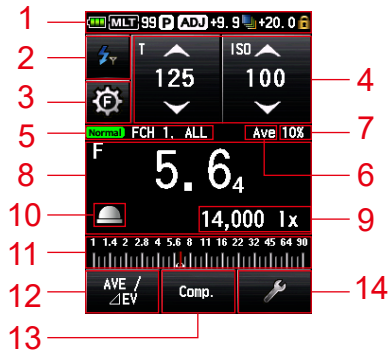









- * Este ejemplo de pantalla de medición muestra todos los elementos por fines explicativos. Los valores que se muestran no son los valores predeterminados.
- * Las pantallas pueden variar según la configuración del fotómetro o del accesorio opcional instalado.

Lista de elementos de la pantalla "Measuring" (Medición)

N.º	Nombre	Descripción
1	Barra de estado	Muestra ajustes. (➔ P19)
2	Icono [Measuring Mode] (Modo de medición)	Se muestra el "Measuring Mode" (Modo de medición). (➔ P50) Se regresa a la pantalla del "Measuring Mode" (Modo de medición).
3	Icono [Flash Control] (Control del flash)	Se muestra en caso de estar instalado un transmisor. (➔ P109)
4	Icono [Setting Value] (Valor del ajuste)	Puede especificar la sensibilidad ISO, velocidad de obturación, apertura, etc. El valor de ajuste se visualiza en el icono. El icono mostrado varía en función del "Measuring Mode" (Modo de medición). (➔ P22)

N.º	Nombre	Descripción
5	Visualización del ajuste de activación inalámbrica	Muestra el ajuste de canal o zona/grupo cuando se instala un transmisor (vendido por separado). (➔ P109)
6	Visualización de la función "Set Average/Contrast" (Ajustar promedio/contraste)	Se muestra cuando la función "Set Average/Contrast" (Ajustar promedio/contraste) está activada. (➔ P149)
7	Flash Component (Componente del flash)	Se muestra el porcentaje de luz de flash en la exposición total (en saltos del 10%) (➔ P87)
8	Measured Value/ Measuring Unit Display Area (Área de visualización del valor medido/ unidad de medición)	Muestra información como por ejemplo los valores medidos y las unidades de medición. (➔ P23)
9	Measured Value (Valor medido (datos adicionales))	Muestra los datos adicionales para el valor medido. (➔ P229)
10	Display Incident/ Spot (Mostrar incidente/reducida)	Se muestra cuando "Select Incident/Spot" (Seleccionar incidente/reducida) no está asignado al botón de función -1 o -2. (➔ P38)
11	Analog Scale (Escala analógica)	Muestra diversa información, como por ejemplo, valores medidos, perfiles de exposición y componentes de luz de flash o luz ambiente para el análisis del flash, en función del "Measuring Mode" (Modo de medición). (➔ P26)
12	Function Button -1 (Botón de función -1)	Establezca la función que desee para este "Function Button" (Botón de función). (➔ P206)
13	Function Button -2 (Botón de función -2)	
14	Icono [Tool Box] (Caja de herramienta)	Para realizar varios ajustes para la medición actual, toque el icono [Tool Box] (Caja de herramienta) de la pantalla "Measuring" (Medición). (➔ P30)

Botón de función [seleccionable en el "Custom Setting Menu" (Menú de ajustes personalizados)]

Nombre	Icono/ Botón	Descripción
Botón de función [Set Average/Contrast] (Ajustar promedio/contraste)		<p>Ajuste la función promedio/contraste. Cuando se utiliza con la función "Memory" (Memoria), muestra el promedio de hasta nueve valores medidos. (➔ P149)</p> <p>La función "Contrast" (Contraste) muestra una diferencia entre el valor actual y el valor memorizado/promedio cuando se pulsa el botón de medición . (Sin incluir el "Multiple (Cumu.) Flash Mode)" (Múltiple (Modo múltiple de flash))</p>
Icono [Select Incident/Spot] (Seleccionar incidente/reducida)	  	<p>Establezca el método de recepción de luz. (➔ P37)</p> <p>Toque para cambiar entre el sistema de medición de la luz incidente (lumisfera extendida o lumisfera replegada) y la luz reflejada (reducida).</p>
Botón [Set Exposure Compensation] (Ajustar compensación de exposición)		<p>Al activar o desactivar el botón, se ajusta la compensación de exposición para el valor medido. (➔ P158)</p>
Botón [Filter Compensation] (Compensación de filtro)		<p>Al activar o desactivar el botón, se ajusta la compensación de filtro para el valor medido. (➔ P161)</p>
Botón [Mid. Tone] (Tonos medios)		<p>Active para ajustar el valor actual como tono medio para comparar en la "Analog Scale" (Escala analógica). (➔ P176)</p>
Botón [All Memory/Multi Clear] (Toda la memoria/borrado múltiple)		<p>Borra todos los datos memorizados y el valor acumulado múltiple. (➔ P239)</p>

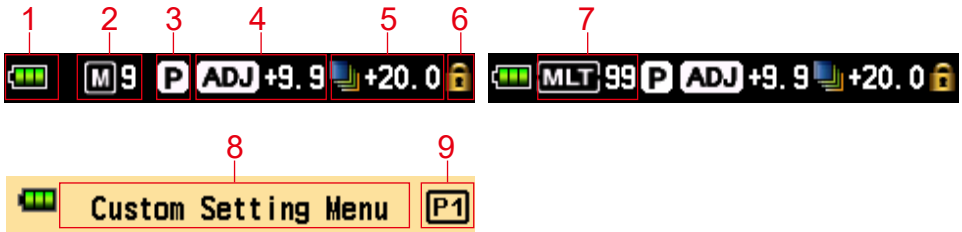

Barra de estado



* Este ejemplo muestra todos los elementos por fines explicativos. La información mostrada varía en función de los ajustes.

Lista de elementos mostrados

N.º	Nombre	Descripción
1	Visualización del indicador de energía de las pilas	 Energía completa de las pilas restante.
		 Suficiente energía de las pilas restante.
		 Baja energía de las pilas restante. Prepare pilas de repuesto.
		 Reemplace las pilas inmediatamente.
2	Recuento de la memoria	 Muestra el número de elementos de datos de medición guardados en la memoria. El número total de elementos de datos en la memoria se muestra hasta "9" a la derecha del símbolo M.
		 Aparece cuando el botón de memoria se configura en "OFF" (APAGADO).
3	Perfil de exposición	 Aparece cuando se establece el perfil de exposición.
4	Compensación de exposición	 Aparece cuando se establece la compensación de exposición (ajuste) para el valor medido. El valor numérico indica el valor de compensación (+/-9,9 EV).
5	Compensación de filtro	 Aparece cuando se establece la compensación de filtro para el valor medido. El valor numérico indica el valor de compensación (+/-20,0 EV).
6	Visualización del estado bloqueado con llave	 Aparece cuando la función de bloqueo de la pantalla está activa. Cuando la pantalla está bloqueada no hay ninguna operación del panel táctil disponible.

N.º	Nombre	Descripción	
7	Múltiple (Modo múltiple de flash/Recuento acumulado)		<p>Indica que el "Multiple (Cumulative) Flash Mode" (Modo múltiple de flash) está seleccionado.</p> <ul style="list-style-type: none"> • Cordless Multiple (Cumulative) Flash Mode (Modo múltiple de flash inalámbrico) • Cord Multiple (Cumulative) Flash Mode (Modo múltiple de flash conectado por cable) • Radio Triggering Multiple (Cumulative) Flash Mode (Modo múltiple de flash por radiofrecuencia) <p>Este elemento aparece en cada pantalla "Measuring" (Medición) de los modos anteriores. El recuento acumulado (hasta 99) se muestra a la derecha del símbolo MLT. Cuando el recuento acumulado supera el máximo, el valor vuelve a comenzar desde "00".</p>
8	Título del menú	-	Muestra el título de la pantalla. (Se muestra el título, excluida la pantalla "Measuring" (Medición)).
9	Número de página		Muestra el número de página cuando hay varias pantallas.

* La información mostrada varía en función del "Measuring Mode" (Modo de medición) especificado.

3-4-2

Área de operación/visualización de medición

El área de operación/visualización de medición se compone de los siguientes componentes:

- Icono del modo de medición
- Icono del valor del ajuste
- Área de visualización del valor medido/unidad de medición
- "Analog Scale" (Escala analógica)

Pantalla "Measuring" (Medición) ("Ambient T Priority Mode" (Modo prioridad T ambiente))

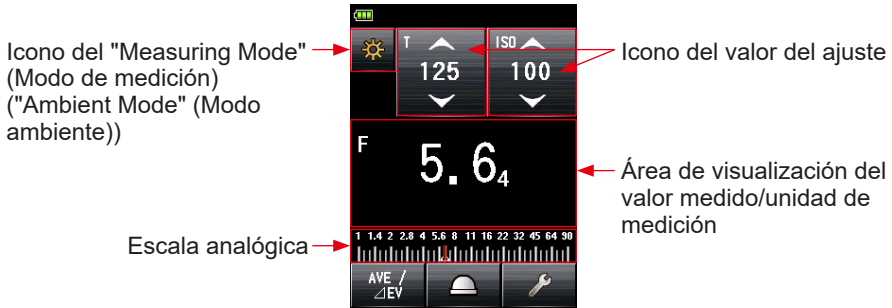

Pantalla "Measuring" (Medición) ("Ambient CINE Mode" (Modo CINE ambiente))

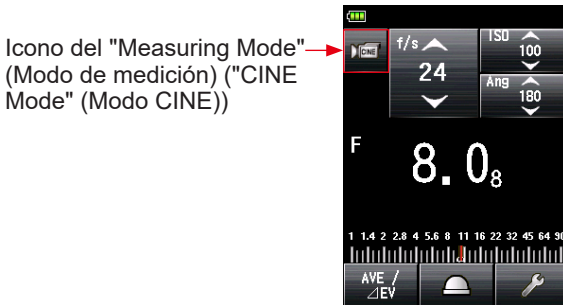

Icono del "Measuring Mode" (Modo de medición)

Toque el icono del modo de medición (☀️) en la parte superior de la pantalla "Measuring" (Medición) para mostrar la pantalla "Measuring Mode" (Modo de medición). Seleccione cualquier "Measuring Mode" (Modo de medición) en la pantalla "Measuring Mode" (Modo de medición). (➡️ P51)

Icono del valor del ajuste

Puede establecer la velocidad de obturación, apertura, etc.

El valor de ajuste se visualiza en el icono.

El icono mostrado varía en función del "Measuring Mode" (Modo de medición).

Pantalla "Measuring" (Medición)

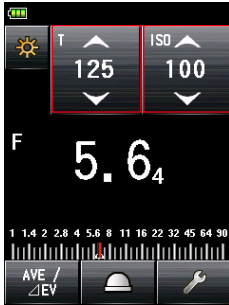

"T (shutter speed) Priority Mode, Flash Measuring Mode" (Modo prioridad T (velocidad de obturación), modo de medición de flash)



"F (aperture) Priority Mode" (Modo prioridad F (apertura))



"T+F (shutter speed/aperture) Priority Mode" (Modo prioridad T+F (velocidad de obturación/apertura))



HD CINE Mode (Modo cine HD)



CINE Mode (Modo cine)



* El carácter del lado superior izquierdo del icono del valor del ajuste indica el ajuste.

Configuración

Carácter	Descripción
T	Velocidad de obturación La velocidad de obturación se muestra de la siguiente manera. 30m (30 minutos), 8s (8 segundos), 125 (1/125 de un segundo)
ISO	Sensibilidad ISO
F	Apertura
Ang	Ángulo de apertura del obturador
f/s	Imágenes por segundo (frecuencia de imagen)

Funcionamiento del icono del valor de ajuste

Si toca la flecha (▲), el valor del ajuste aumenta.
 Si toca la flecha (▼), el valor del ajuste disminuye.
 Deslice el número del icono hacia arriba o hacia abajo con la yema del dedo para aumentar o disminuir el valor del ajuste.

Icono del valor del ajuste



* Si toca el icono del valor del ajuste mientras el "HD CINE Mode" (modo cine HD) o si el "CINE Mode" (Modo cine) está habilitado, la visualización se amplía.

[Ejemplo] "CINE Mode" (Modo CINE)



Área de visualización del valor medido/unidad de medición

Muestra información como por ejemplo los valores medidos y las unidades de medición.

Pantalla "Measuring" (Medición)

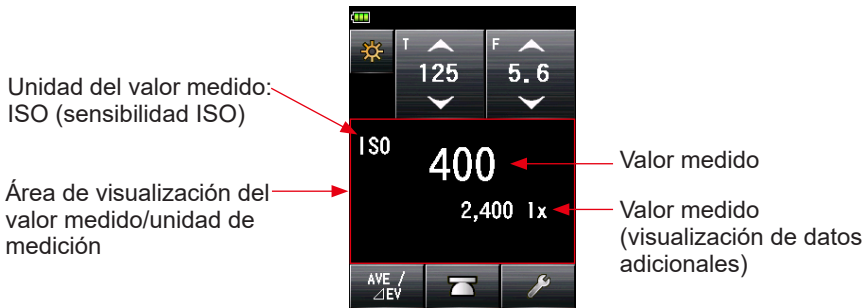

Visualización de información del "Measuring Mode" (Modo de medición)

- lx : Visualización independiente de iluminación lx de luz ambiente
- cd/m^2 : Visualización independiente de la luminancia (cd/m^2) de luz ambiente

Pantalla "Measuring" (Medición)
Sistema de luz incidente

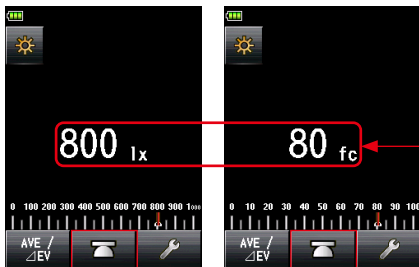

Pantalla "Measuring" (Medición)
Sistema de luz reflejada

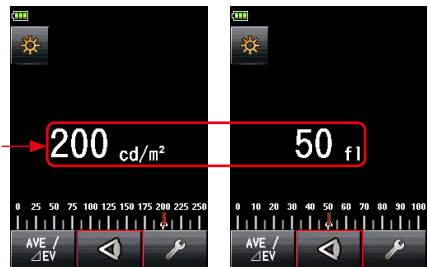

Valores
medidos

Visualización de la lente del exposímetro



* Si se cambia el método de recepción de luz del sistema de luz incidente al sistema de luz reflejada, la pantalla cambia automáticamente del modo iluminación (lx o fc) de luz ambiente al modo luminancia (cd/m^2 o fl) de luz ambiente.

Pantalla "Measuring" (Medición)



Visualización de la lente del exposímetro



REFERENCIA

Las fracciones de un valor medido pueden mostrarse u ocultarse mediante el uso de "Increments of T+F" (Incrementos de T+F) en "Custom Setting" (Ajustes personalizados). (→ P212)

Visualización en "Measuring" (Medición)

Fracción oculta		
Fracción mostrada		

Visualización de la lente del exposímetro

Fracción oculta		
Fracción mostrada		

"Analog Scale" (Escala analógica)

La escala analógica muestra el ajuste de exposición para una medición actual y las relaciones de valor entre dos o más mediciones memorizadas.



Escala del valor medido

En función del "Measuring Mode" (Modo de medición), se mostrarán los siguientes valores en la escala.

Valor F, valor T, iluminación lx, luminancia cd/m^2

Escala de apertura



Escala de velocidad de obturación



Escala de iluminación (lx)

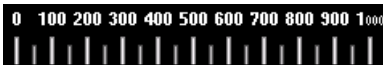

Escala de luminancia (cd/m^2)



"EV scale" (Escala EV)

Esta escala tiene dos modos que pueden seleccionarse: escala de valor medido y escala EV. Puede cambiar entre estos dos modos mediante el uso de la función "Menu (Menú)".

Visualización de la "EV scale" (Escala EV)



Pantalla "Menu" (Menú), Página 1



Pantalla selección de "Analog Scale" (Escala analógica)

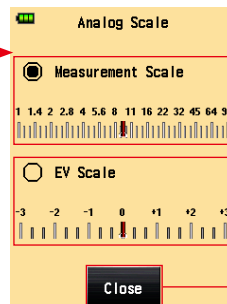

Escala del valor medido

"EV scale"
(Escala EV)

Botón "Close"
(Cerrar)

Escala de análisis del flash

Los componentes de luz ambiente y de luz de flash se muestran en la escala analógica cuando se realiza una medición de la luz de flash. Puede tocar la escala para cambiar si desea mostrar componentes o no. (➔ P87)

Luz ambiente (naranja)



Luz de flash (azul)

Escala de tono medio

El color de la escala cambia al seleccionar el modo tono medio, y se muestran el punto de recorte y el rango dinámico. (➔ P177)



Rango
dinámico [-]

Punto de
recorte

Rango
dinámico [+]

3-4-3

Pantalla de Conexión USB

El símbolo USB aparece en la pantalla siempre que se conecta el fotómetro a un equipo a través del cable USB. Las operaciones del botón y el panel táctil están deshabilitadas, excluido el botón de encendido 5.

Pantalla visualizada cuando se conecta una unidad de almacenamiento USB

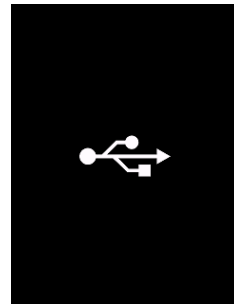

3-4-4

Visualización de la lente del exposímetro

Visualización de la lente del exposímetro

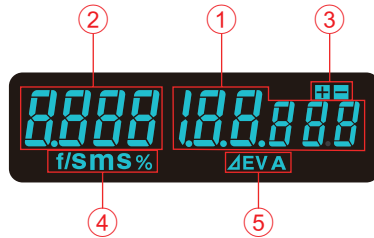

Lista de elementos de la lente del exposímetro

N.º	Nombre	Descripción
①	Visualización del valor medido	Muestra el valor medido.
②	Visualización adicional	Muestra la relación del componente del flash y el símbolo de luminancia.
③	Compensación de exposición	Muestra únicamente el signo más o menos cuando se establece la compensación de exposición para el valor de exposición medido realmente.
④	Visualización de unidad	<p>% Se muestra la relación de luz de flash con respecto a la exposición total como un porcentaje (en saltos del 10%)</p> <p>m Aparece cuando se establece la velocidad de obturación en minutos.</p> <p>S Aparece cuando se establece la velocidad de obturación en segundos.</p> <p>f/s Aparece cuando se establece la velocidad de obturación con la frecuencia de imagen de cine.</p>
⑤	Área de visualización del valor del monitor/ valor promedio	<p>ΔEV Aparece cuando la medición del monitor está activa.</p> <p>A Aparece cuando la medición promedio está activa o se especifica el valor estándar para la medición del monitor.</p>

**NOTA**

Aparece cuando la medición del monitor está activa. No es posible mostrar el valor establecido ni los datos adicionales.

Ejemplos de visualización de lente del exposímetro especial

- Las velocidades de obturación superiores a 1/1600s se abrevian al primer dígito y el símbolo multiplicador "k".

Ejemplo: 1/2.000s = 2k

Visualización de la lente del exposímetro



2

Unidades: k (x 1.000)

- En prioridad T+F, los números ISO superiores a ISO 160.000 se abrevian como los primeros 3 dígitos y el símbolo multiplicador "k".

Ejemplo: ISO 204.800 = 204k

Visualización de la lente del exposímetro



204

Unidades: k (x 1.000)

3-4-5

Pantalla "Tool Box" (Caja de herramienta)

Toque el icono [Tool Box] (Caja de herramienta) () en la pantalla "Measuring" (Medición) para realizar los siguientes ajustes.

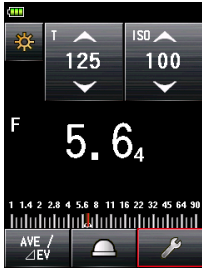
Pantalla "Measuring"
(Medición)

Pantalla "Exposure Compensation Value" (Valor de compensación de exposición)



Pantalla "Set Mid. Tone" (Ajuste de tonos medios)

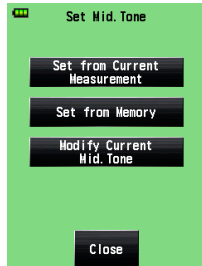

Pantalla "Mid. Tone Clear" (Eliminación de tonos medios)

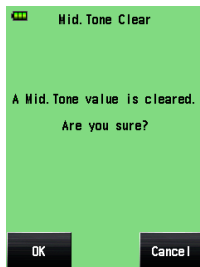

Pantalla "Mid. Tone Recall" (Repaso de tonos medios)

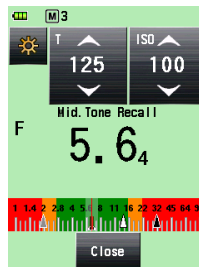
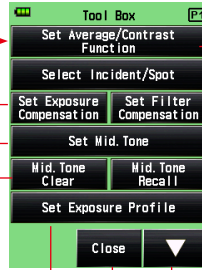
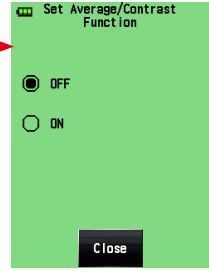
Pantalla "Tool Box"
(Caja de herramienta)Pantalla "Set Average/Contrast Function"
(Ajustar función promedio/contraste)

Pantalla "Select Incident/Spot" (Seleccionar incidente/reducida)

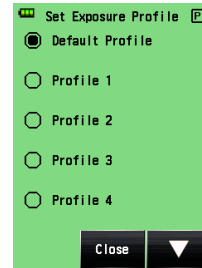
Pantalla "Set Exposure Profile"
(Ajustar perfil de exposición)

Pantalla "Filter Compensation" (Compensación de filtro)

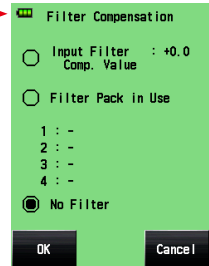

Pantalla "Memory Clear" (Borrado de memoria)

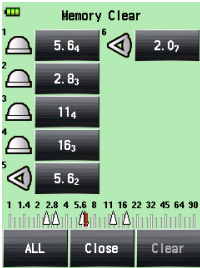

Pantalla "Memory Recall" (Repaso de memoria)

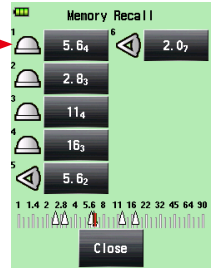

Pantalla "Tool Box" (Caja de herramienta) Página 2

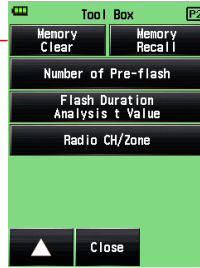

"Multi Clear" (Borrado múltiple)

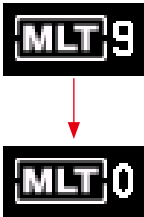

Pantalla "Tool Box" (Caja de herramienta) Página 2

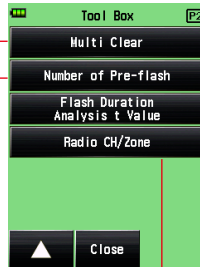

Pantalla "Flash Duration Analysis t Value" (Valor t del análisis de duración del flash)

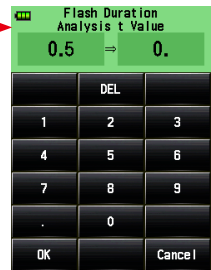

Pantalla "Number of Pre-flash" (Número de flash previos)

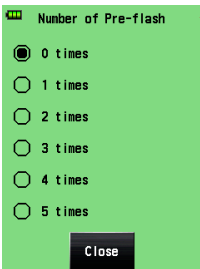

Pantalla "Radio CH/Zone Setting" (Ajuste de canales/zonas de radio) con transmisor (vendido por separado)

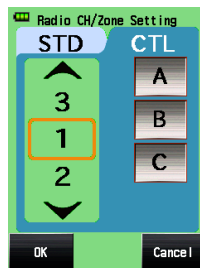

- * Cuando está seleccionado el modo "Multiple (Cum.) Flash Mode" (Modo múltiple de flash) la página 2 de la pantalla "Tool Box" (Caja de herramienta) muestra contenidos diferentes a los indicados anteriormente.
- * La configuración del sistema de radio se muestra en la página 2 de la pantalla "Tool Box" (Caja de herramienta) si se instala un transmisor (vendido por separado).

Lista de elementos del Caja de herramienta

N.º	Nombre	Descripción
1	Set Average/Contrast Function (Ajustar función promedio/ contraste)	Seleccione "ON" (ENCENDIDO) u "OFF" (APAGADO). (➔ P149)
2	Select Incident/Spot (Seleccionar incidente/ reducida)	Seleccione el método de recepción de luz (incidente/ reducida). (➔ P37)
3	Set Exposure Compensation (Ajustar compensación de exposición)	Anotar un valor de compensación de exposición. El rango de compensación de exposición permitido es de -9,9 EV a +9,9 EV. (➔ P158)
4	Filter Compensation (Compensación de filtro)	Establezca la compensación de filtro (puede anotar el valor de compensación de filtro o seleccionar el nombre del filtro). El rango de compensación de filtro permitido es de -20,0 a +20,0. (➔ P161)
5	Set Mid. Tone (Configuración de tonos medios)	Establezca el tono medio (a partir del valor medido actual o un valor memorizado) o edite el valor del tono medio. (➔ P177)
6	Mid. Tone Clear (Eliminación de tonos medios)	Elimine el valor del tono medio. (➔ P184)
7	Mid. Tone Recall (Repaso de tonos medios)	Recupere el valor del tono medio. (➔ P182)
8	Set Exposure Profile (Ajustar perfil de exposición)	Seleccione un perfil de exposición. (➔ P188)
9	Memory Clear (Borrado de memoria)*1	Elimine el valor medido que está guardado en la memoria. (No se muestra en el "Multiple (Cumulative) Flash Mode" (Modo múltiple de flash)). (➔ P141)
10	Memory Recall (Repaso de memoria)*1	Recupere el valor medido que está guardado en la memoria. (No se muestra en el "Multiple (Cumulative) Flash Mode" (Modo múltiple de flash)). (➔ P146)
11	Multi Clear (Borrado múltiple)*1	Borre la lectura de flash múltiple. (Sólo se muestra en el "Multiple (Cumulative) Flash Mode" (Modo múltiple de flash)). (➔ P97, P107)

N.º	Nombre	Descripción
12	Number of Pre-flash (Número de flash previos)	Seleccione el número de tiempos de cancelación de flash previos. (➔ P92, P99, P114, P121)
13	Flash Duration Analysis t Value (Valor t del análisis de duración del flash)	Seleccione el valor t del análisis del tiempo de duración del flash. (➔ P124, P131)
14	Radio CH/Zone (Group) (Canales/zonas de radio (Grupos))²	Seleccione el canal y zona (o grupo) de radio. (➔ P109)

*1 Al seleccionar el modo "Multiple (Cumulative) Flash Mode" (Modo múltiple de flash) la información que se muestra es diferente a la indicada anteriormente.

*2 Se muestra en caso de estar instalado un transmisor (vendido por separado). El contenido puede variar en función del transmisor.

3-4-6 Pantalla "Menu" (Menú)

Toque el botón "Menú" (Menú) 9 para realizar los siguientes ajustes.

Pantalla "Analog Scale" (Escala analógica)

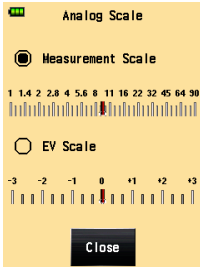

Pantalla "Custom Setting Menu" (Menú de ajustes personalizados)

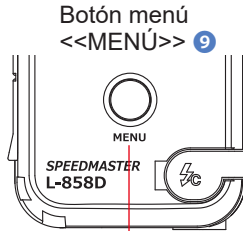
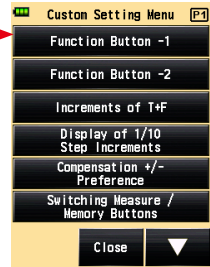

Pantalla "Menu" (Menú) Página 1

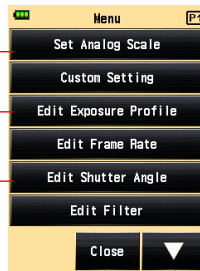

Pantalla "Edit Exposure Profile" (Editar perfil de exposición)

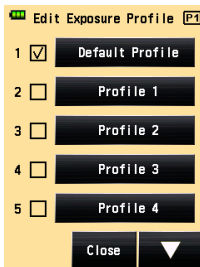

Pantalla "Edit Frame Rate" (Editar frecuencia de imagen)

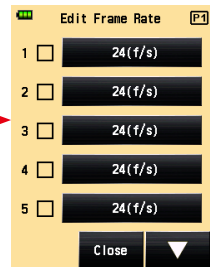

Pantalla "Edit Shutter Angle" (Editar ángulo de apertura del obturador)

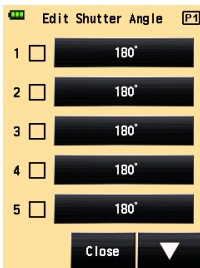

Pantalla "Edit Filter" (Editar filtro)

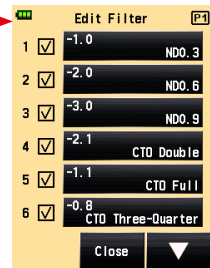

Botón [Close]
(Cerrar)

Pantalla "Menu" (Menú) Página 2

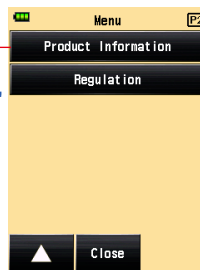

Pantalla "Product Information" (Información del producto)

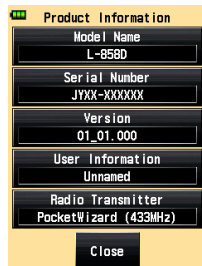

* Los contenidos en la pantalla "Regulation" (Regulación) varían en función del destino o si hay un transmisor (vendido por separado) instalado.

Lista de elementos del menú

N.º	Nombre	Descripción
1	Analog Scale (Escala analógica)	Ajuste la visualización de la escala analógica. (➔ P26)
2	Custom Setting Menu (Menú de ajustes personalizados)	Seleccione una función o establezca y edite la información mostrada. (➔ P199)
3	Edit Exposure Profile (Editar perfil de exposición)	Edite los archivos de exposición creados por Data Transfer Software en el lado del fotómetro (acerca de los valores de ajuste y nombres). (➔ P190)
4	Edit Frame Rate (Editar frecuencia de imagen)	Cree hasta 20 frecuencias de imagen además de las frecuencias de imagen estándar. (➔ P65, P72)
5	Edit Shutter Angle (Editar ángulo de apertura del obturador)	Cree hasta 20 ángulos de apertura del obturador además de los ángulos de apertura del obturador estándar. (➔ P77)
6	Edit Filter (Editar filtro)	Establezca la compensación de filtro hasta 30 láminas (del N° 1 al N° 30). Los valores de compensación de filtro especificados pueden editarse libremente. (➔ P161)
7	Product Information (Información del producto)	Muestra información como por ejemplo la versión del fotómetro.
8	Regulation (Regulación)	Muestra el símbolo de compatibilidad (instituciones) para las restricciones legales de acuerdo con las licencias del fotómetro.

4. Operaciones básicas

4-1

Flujo de trabajo de medición básico

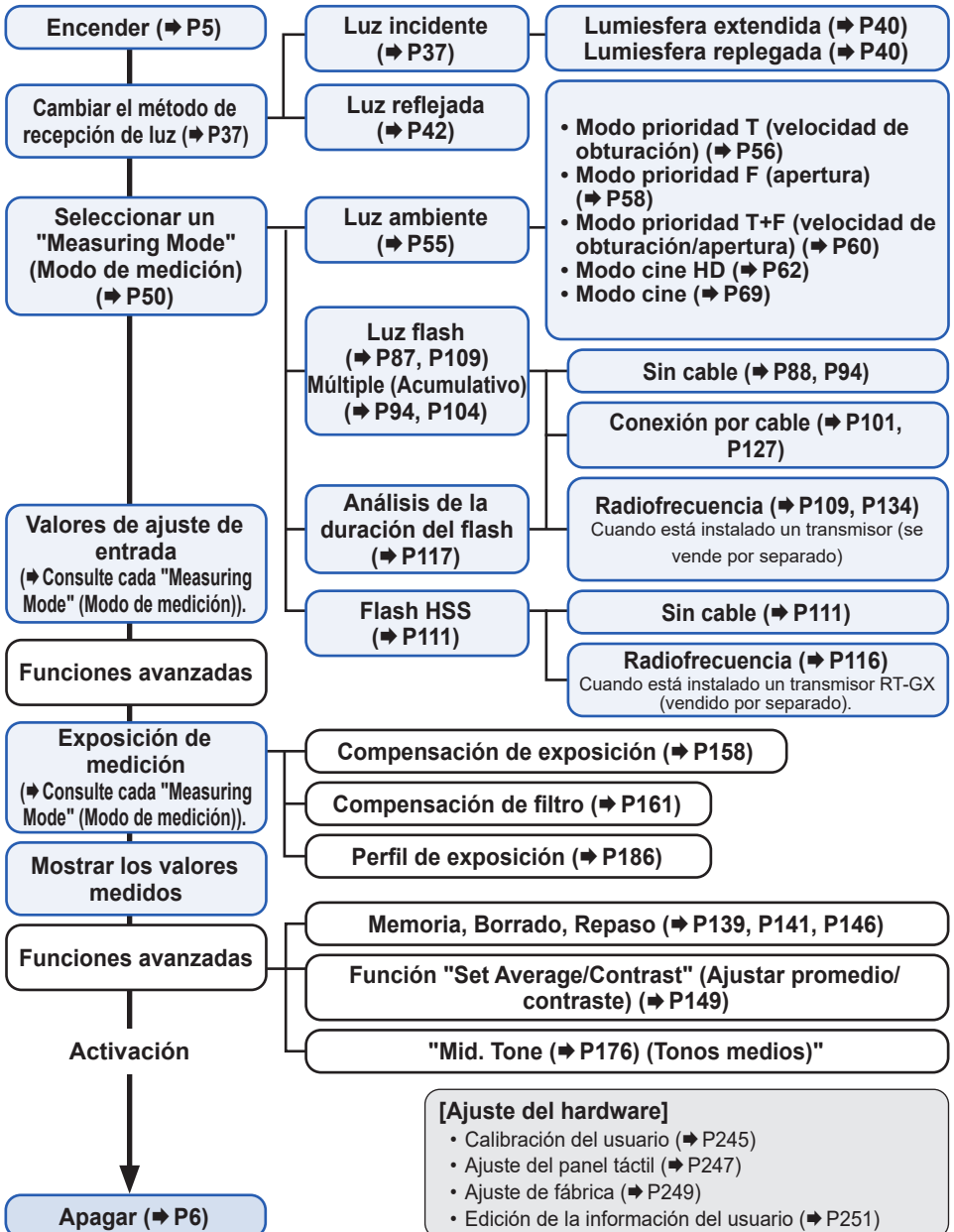

4-2

Cambiar el método de recepción de luz

4-2-1

Sistema de luz incidente

El sistema de luz incidente mide la luz que incide en el sujeto mediante el uso de la función de lumiesfera extendida o lumiesfera replegada. Oriente la lumiesfera hacia la lente de la cámara (eje óptico de la lente) desde una ubicación próxima al sujeto y, a continuación, realice una medición.

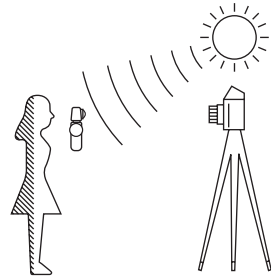

1) Uso del botón de función para realizar ajustes

* Esta sección describe cómo cambiar el método de recepción de luz del sistema de luz reflejada al sistema de luz incidente.

1. Toque el icono [Function Button] (Botón de función) (◀) de la pantalla "Measuring" (Medición).

La visualización cambia a la pantalla "Select Incident/Spot" (Seleccionar incidente/reducida).

2. Toque el botón circular [Incident light] (Luz incidente).

El sistema cambia al sistema de luz incidente y se visualiza la pantalla "Measuring" (Medición) de nuevo.

Pantalla "Measuring"
(Medición)

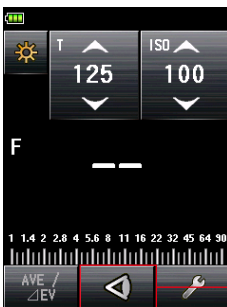

Botón de
función

Pantalla "Select Incident/Spot"
(Seleccionar incidente/reducida)



Pantalla "Measuring"
(Medición)

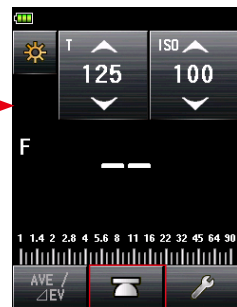



Botón de función del
método de recepción de
luz especificado

 **NOTA**

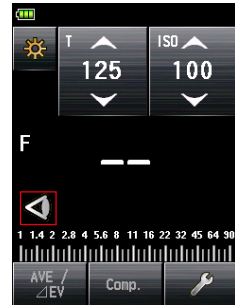
Si utilizó funciones personalizadas para cambiar la asignación del botón de función, seleccione "Incident/Spot (Incidente/reducida)" con la pantalla "Tool Box" (Caja de herramienta). (→ P38)

Pantalla "Measuring" (Medición)

 **REFERENCIA**

Icono	Descripción
	Se muestra cuando se selecciona la lumiesfera extendida para luz incidente.
	Se muestra cuando se selecciona la lumiesfera replegada para luz incidente.
	Se muestra cuando se selecciona la luz reflejada.

2) Ajuste en la pantalla "Tool Box" (Caja de herramienta)

1. Toque el icono [Tool Box] (Caja de herramienta) () de la pantalla "Measuring" (Medición).

Se muestra la pantalla "Tool Box" (Caja de herramienta).

2. Toque el botón "Select Incident/Spot" (Seleccionar incidente/reducida) en la pantalla "Tool Box" (Caja de herramienta).

Se muestra la pantalla "Select Incident/Spot" (Seleccionar incidente/reducida).

3. Toque el botón circular [Incident Light] (Luz incidente).

El sistema cambia al sistema de luz incidente y se visualiza la pantalla "Measuring" (Medición) de nuevo.

Si no desea realizar ningún cambio, toque el botón [Close] (Cerrar) para volver a la pantalla "Measuring" (Medición).

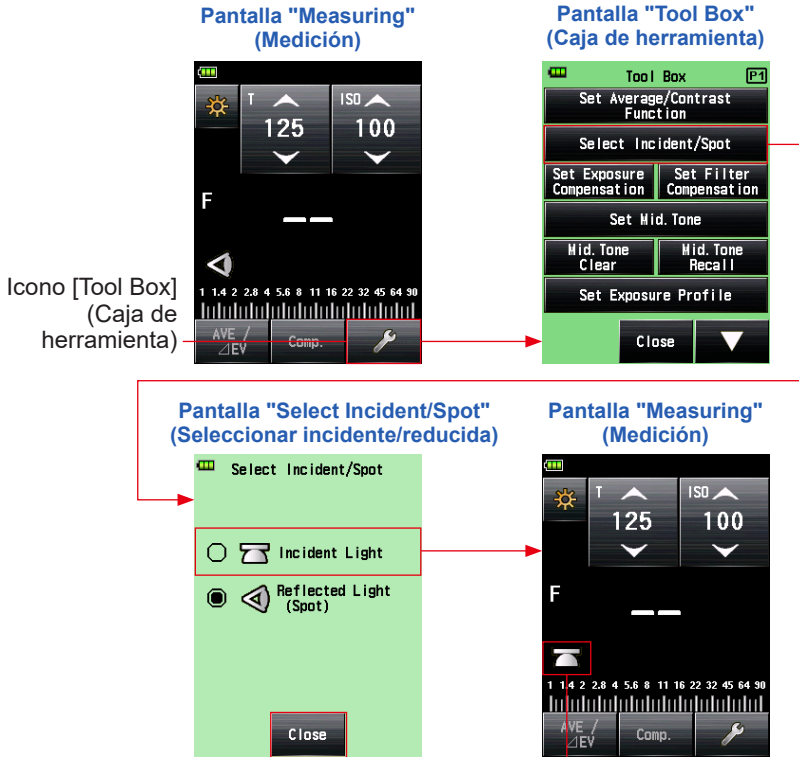

Método de recepción de luz especificado

NOTA

Los valores de medición para el modo de medición actual se borrarán al acceder a la pantalla "Select Incident/Spot" (Seleccionar incidente/reducida).

3) Intercambio entre lumiesfera extendida y lumiesfera replegada

1. Extensión de la lumiesfera

Extienda la lumiesfera para medir la iluminación de personas, edificios y otros sujetos tridimensionales.

Gire la parte superior del anillo replegable de la lumiesfera ❶ para alinear de manera segura la marca en el anillo con la marca de la lumiesfera (☰).

2. Repliegue de la lumiesfera

Repliegue la lumiesfera para medir la iluminación de sujetos planos, como por ejemplo manuscritos, libros o pinturas, medir la relación de iluminación (función de contraste) y medir la iluminación de manera sencilla.

Gire el anillo replegable de la lumiesfera ❶ para alinear de manera segura la marca en el anillo con la marca de la lumiesfera replegada (☷).

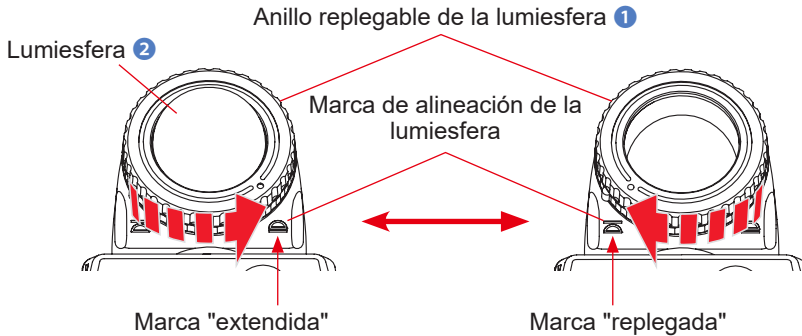

NOTA

- Intente reducir al mínimo su influencia en la medición de la luz. No bloquee la luz que incide en el sujeto con la mano o el cuerpo. No permita que prendas de vestir con tonos claros reflejen luz en el fotómetro.
- No ajuste el anillo replegable de la lumiesfera ❶ en una posición intermedia. De lo contrario, la calidad de la luz cambiará y se obtendrá una medición incorrecta.
- No presione la lumiesfera hacia abajo ❷ con la mano.
- Preste atención para no dañar o contaminar la lumiesfera ❷, ya que podría afectar a la precisión de las mediciones. Si la lumiesfera ❷ se ensucia, límpiela con un paño seco y suave. No utilice nunca un disolvente orgánico, como diluyente o benceno.



REFERENCIA

Si la lumiesfera ② está dañada o resulta imposible retirar las manchas, adquiera una lumiesfera de sustitución para L-858 por separado, y reemplace la lumiesfera defectuosa por la nueva.

1) Cómo reemplazar la lumiesfera ②

Presione hacia abajo la palanca de bloqueo de la lumiesfera ②1. Mientras sujeta las partes superior e inferior del anillo replegable de la lumiesfera ①, gire el anillo en sentido antihorario para retirar la unidad de la lumiesfera.

2) Cómo fijar la lumiesfera ②

Alinee la marca en el anillo replegable de la lumiesfera ① con la marca en el cabezal del fotómetro, y presione la unidad del anillo replegable de la lumiesfera en el cabezal del fotómetro. A continuación, gire el anillo en sentido antihorario hasta que encaje en su posición.

- * Compruebe que la palanca de bloqueo de la lumiesfera ②1 está activada.
- * Cuando conecte/desconecte la lumiesfera ②, asegúrese de no tocar el elemento de recepción de luz en el interior del cabezal del fotómetro.

Anillo replegable de la lumiesfera ①

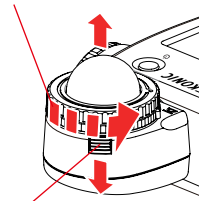

Palanca de bloqueo de la lumiesfera ②1

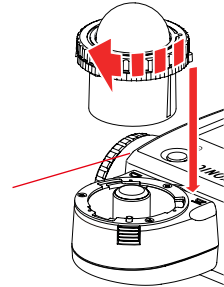

Elemento de recepción de luz

4-2-2

Sistema de luz reflejada

Cambie el método de recepción de luz al sistema de luz reflejada para realizar una medición. El sistema de luz reflejada mide el brillo (luminancia) de luz reflejada desde el sujeto. Resulta útil para medir objetos distantes, como por ejemplo paisajes, si no puede desplazarse hasta la ubicación del sujeto, o para medir sujetos que generen luz (señales con luces de neón, etc.) superficies muy reflectantes o sujetos translúcidos (vidrieras, etc.). Aunque la medición reflejada resulta útil para ver desde el brillo hasta la sombra, debe compensarse el valor medido para utilizarlo como la exposición adecuada en función de la relación de reflectancia. Las mediciones de luz reflejada se realizan mediante la alineación del círculo en la lente del exposímetro con el área del sujeto a medir en la posición de la cámara o en la dirección de la cámara.

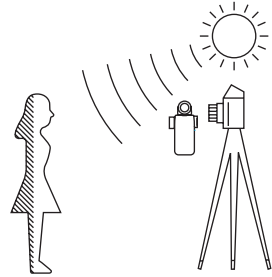

1) Uso del botón de función para realizar ajustes

* Esta sección describe cómo cambiar el método de recepción de luz del sistema de luz incidente al sistema de luz reflejada.

1. Toque el icono [Function Button] (Botón de función) () de la pantalla "Measuring" (Medición).

La visualización cambia a la pantalla "Select Incident/Spot" (Seleccionar incidente/reducida).

2. Toque el botón circular [Reflected Light] (spot) (Luz reflejada (reducida)).

Se realiza el cambio al sistema de luz reflejada y se visualiza la pantalla "Measuring" (Medición) de nuevo.

Pantalla "Measuring"
(Medición)

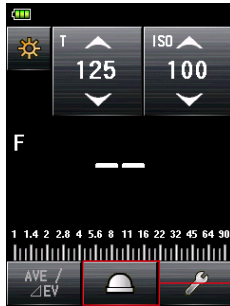

Botón de función

Pantalla "Select Incident/Spot"
(Seleccionar incidente/reducida)

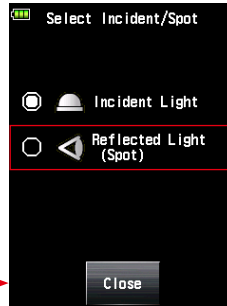

Pantalla "Measuring"
(Medición)

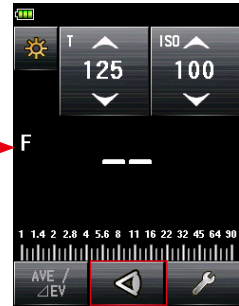

Botón de función del método de recepción de luz especificado



NOTA

Si utilizó funciones personalizadas para cambiar la asignación del botón de función, seleccione "Incident/Spot (Incidente/reducida)" con la pantalla "Tool Box" (Caja de herramienta). (→ P44)

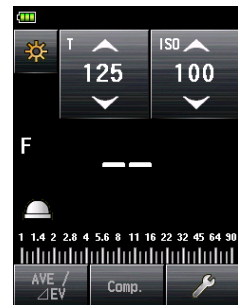
Pantalla "Measuring"
(Medición)



**REFERENCIA**

Icono	Descripción
	Se muestra cuando se selecciona la lumiesfera extendida para luz incidente.
	Se muestra cuando se selecciona la lumiesfera replegada para luz incidente.
	Se muestra cuando se selecciona la luz reflejada.

2) Ajuste en la pantalla "Tool Box" (Caja de herramienta)

1. Toque el icono [Tool Box] (Caja de herramienta) () de la pantalla "Measuring" (Medición).

Se muestra la pantalla "Tool Box" (Caja de herramienta).

2. Toque el botón [Select Incident/Spot] (Seleccionar incidente/reducida) en la pantalla [Tool Box] (Caja de herramienta).

Se muestra la pantalla "Select Incident/Spot" (Seleccionar incidente/reducida).

3. Toque el botón circular [Reflected Light] (spot) (Luz reflejada (reducida)).

Se realiza el cambio al sistema de luz reflejada y se visualiza la pantalla "Measuring" (Medición) de nuevo.

Si no desea realizar ningún cambio, toque el botón [Close] (Cerrar) para volver a la pantalla "Measuring" (Medición).

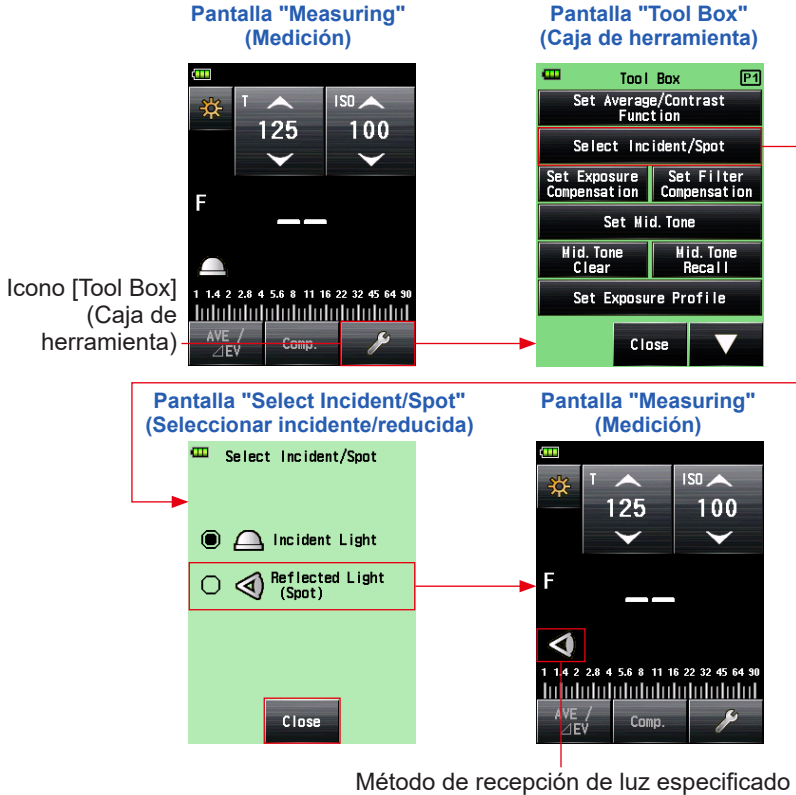

NOTA

Los valores de medición para el modo de medición actual se borrarán al acceder a la pantalla "Select Incident/Spot" (Seleccionar incidente/reducida).

3) Área de medición

El área de medición se encuentra en el interior del círculo de la lente del exposímetro.
El ángulo de recepción de luz es de 1 grado.

Visualización de la lente del exposímetro

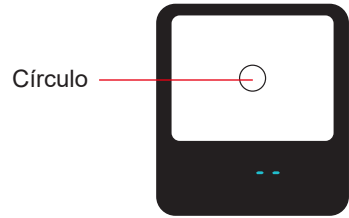

4) Compensación de escala de dioptrías

Mientras observa a través de la lente del exposímetro, ajuste las dioptrías girando la lente del exposímetro 4 de manera que puedan observarse claramente el círculo y la visualización digital.
(El rango de ajuste es de -2,5 a 1,0 D.)

Lente del exposímetro

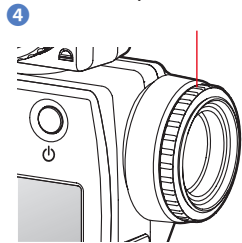

ADVERTENCIA

Preste atención para no mirar directamente hacia el sol o fuentes de luz brillante durante la medición.

Esto puede provocar una lesión ocular grave o causar ceguera.



REFERENCIA

<<Anillo de aumento>> (accesorio vendido por separado)

Puede acoplar un filtro en el lateral de las lentes del objetivo mediante el uso del anillo de aumento (30,5 mm → 40,5 mm). Esto permite determinar la exposición sin especificar el valor de compensación de filtro correspondiente al filtro PL, etc., ya que se trata de una tarea compleja. El anillo de aumento también puede servir como cubierta para proteger la lente frente a daños o suciedad y para evitar una medición incorrecta debido a destellos o reflejos. (➔ P253)

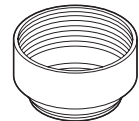

4-2-3

Ajuste del botón de medición 6 y del botón de memoria 7

Puede usar "Custom Setting" (Ajustes personalizados) para cambiar el botón de medición 6 y el botón de memoria 7. (➔ P216)

1. Al utilizar principalmente el sistema de luz incidente

"Switching Measure / Memory Buttons" (Cambio de botones de medición/memoria) se establece en "Standard" (Estándar) en el menú "Custom Setting" (Ajustes personalizados). (➔ P200)

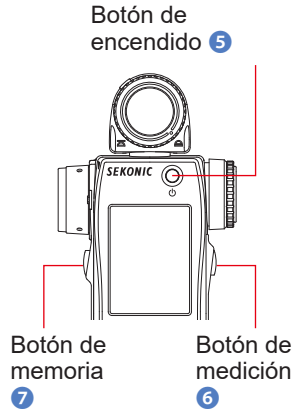

REFERENCIA

Inmediatamente después de cambiar el ajuste y volver a la pantalla "Measuring" (Medición), o cada vez que se encienda el fotómetro, se visualizarán la asignación de la memoria y los botones de medición durante dos segundos.

Pantalla "Measuring" (Medición)

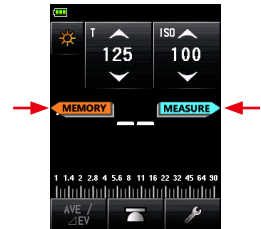

2. Al utilizar principalmente el sistema de luz reflejada (reducida)

Si resulta difícil utilizar el botón de medición en el sistema de luz reflejada (reducida), puede intercambiar el botón de medición 6 y el botón de memoria 7.

Seleccione "Reverse" (Invertir) en "Switching Measure / Memory Buttons" (Cambio de botones de medición/memoria) en el menú "Custom Setting" (Ajustes personalizados). (➔ P216)

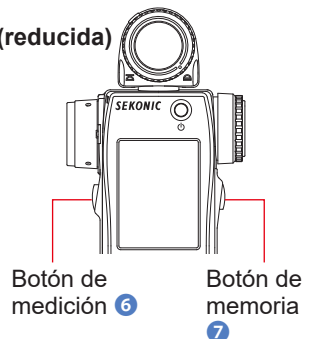



REFERENCIA

Inmediatamente después de cambiar el ajuste y volver a la pantalla "Measuring" (Medición), o cada vez que se encienda el fotómetro, se visualizarán la asignación de la memoria y los botones de medición durante dos segundos.

Pantalla "Measuring" (Medición)

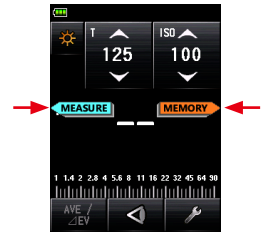

3. Cuando utilice frecuentemente ambos sistemas de luz incidente y luz reflejada

En el sistema de luz incidente se puede cambiar automáticamente la posición del botón a la configuración estándar. En el sistema de luz reflejada se puede cambiar automáticamente la posición del botón a la configuración estándar.

Seleccione "Auto (Incident:Standard, Spot:Reverse)" (Automático (Incidente: Estándar, Reducida:Invertir)) en "Switching Measure / Memory Buttons" (Cambio de botones de medición/memoria) en el menú "Custom Setting" (Ajuste personalizado). (➔ P216)

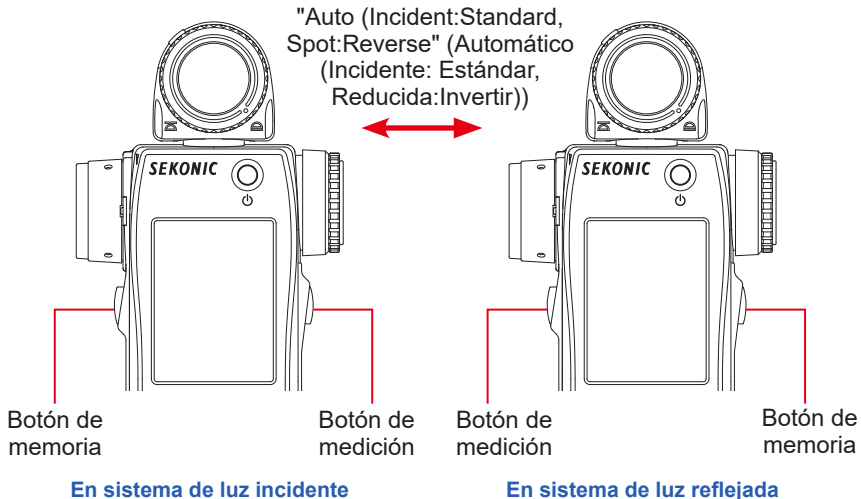

4. Cuando se desactiva el botón de memoria

El "Memory Button" (Botón de memoria) en el menú "Custom Setting" (Ajustes personalizados) está ajustado en "ON" (ENCENDIDO) (ajuste predeterminado). En caso de desactivar el botón de memoria, seleccione "OFF" (APAGADO). (➔ P239)

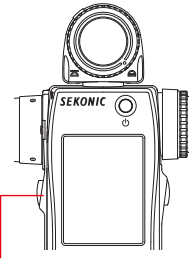

Botón de memoria 7



REFERENCIA

Inmediatamente después de cambiar el ajuste y volver a la pantalla "Measuring" (Medición), o cada vez que se encienda el fotómetro, se visualizarán la asignación de la memoria y los botones de medición 5 durante dos segundos. En caso de que el botón de memoria esté ajustado en "OFF" (APAGADO), el icono de () aparece en la barra de estado para indicar que el botón de memoria no funciona.

Pantalla "Measuring" (Medición)

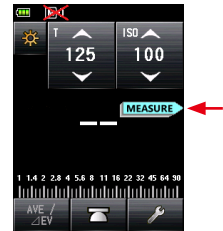

4-3

Selección del Modo de medición

Seleccione el modo de medición deseado.



NOTA

Al cambiar el modo de medición, se borra el valor medido.

Toque el icono "Measuring Mode" (Modo de medición) (☀️) en la parte superior de la pantalla "Measuring" (Medición) para mostrar la pantalla "Measuring Mode" (Modo de medición). Aquí podrá seleccionar el modo de medición que se ajuste a las necesidades de medición de luz.

* Las pantallas pueden variar según la configuración del fotómetro o del accesorio opcional instalado. (➔ P200)



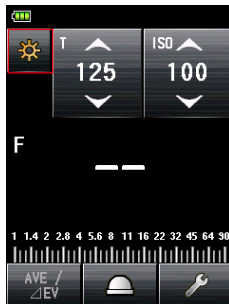

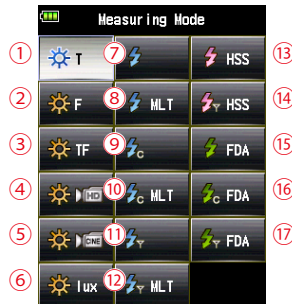

Pantalla "Measuring"
(Medición)



Pantalla "Measuring Mode"
(Modo de medición)



Iconos en la pantalla "Measuring Mode" (Modo de medición)

Measuring Mode (Modo de medición): Ambient Mode (Modo ambiente) (➔ P218)		
N.º	Icono	Descripción
①		Ambient Light T (shutter speed) Priority Mode (Modo de la prioridad T (velocidad de obturación) de luz ambiente) Mide el valor de apertura del diafragma (apertura) de acuerdo con la velocidad de obturación y la sensibilidad ISO. (➔ P56)
②		Ambient Light F (Aperture) Priority Mode (Modo prioridad F (apertura) de luz ambiente) Mide la velocidad de obturación de acuerdo con el valor del diafragma y la sensibilidad ISO. (➔ P58)
③		Ambient light T+F (shutter speed and aperture) priority mode (Modo de la prioridad T+F (velocidad de obturación y apertura) de luz ambiente) Mide la sensibilidad ISO para los valores de velocidad de obturación y del diafragma. (➔ P60)
④		Ambient Light HD CINE Mode (Modo cine de luz ambiente HD) Mide el valor del diafragma de acuerdo con la velocidad de obturación, la sensibilidad ISO y la frecuencia de imagen configurados. (➔ P62)
⑤		Ambient Light CINE Mode (Modo cine de luz ambiente) Mide el valor del diafragma de acuerdo con la velocidad de obturación, la sensibilidad ISO y el ángulo de apertura del obturador configurados. (➔ P69)
⑥		Ambient Light Illuminance lux Mode (Incident light measurement) (Modo iluminación de luz ambiente (lux) (medida de la luz incidente)) Muestra los niveles de brillo en lux. (➔ P81)
		Ambient Light Illuminance fc Mode (Incident light measurement) (Modo iluminación de luz ambiente (fc) (medida de la luz incidente)) Muestra los niveles de brillo en unidades fc. (➔ P81)
		Ambient Light Luminance cd/m² Mode (Reflected light measurement) (Modo Luminancia de luz ambiente (medición de luz reflejada) (cd/m²)) Muestra los niveles de brillo en la unidad cd/m². (➔ P84)
		Ambient Light Luminance fl Mode (Reflected light measurement) (Modo Luminancia de luz ambiente (fl) (medida de la luz reflejada)) Muestra los niveles de brillo en unidades pie-lambert. (➔ P84)



REFERENCIA



Luz ambiente hace referencia a luz natural (luz solar) y a luz continua, como por ejemplo lámparas de tungsteno o fluorescentes.

Measuring Mode (Modo de medición): Flash Mode (Modo flash) (➔ P221)		
N.º	Icono	Descripción
⑦		Cordless Flash Mode (Modo flash inalámbrico) Detecta la intensidad sin una conexión flash al fotómetro después de que el botón de medición fuera presionado durante 90 segundos y el flash se activase por su cuenta, y muestra el valor del diafragma. (➔ P88)
⑧		Cordless multiple (cumulative) flash mode (Modo múltiple de flash inalámbrico) Detecta y acumula la intensidad sin una conexión flash al fotómetro después de que el botón de medición fuera presionado durante 90 segundos y el flash se activase por su cuenta, y muestra el valor del diafragma. (➔ P94)
⑨		Cord Flash Mode (Modo de flash conectado por cable) Detecta la intensidad del flash con una conexión flash sincronizada por el cable del fotómetro y muestra el valor del diafragma para la velocidad de obturación de entrada y la sensibilidad ISO. (➔ P101)
⑩		Cord Multiple (Cumulative) Flash Mode (Modo múltiple de flash conectado por cable) Detecta y acumula la intensidad del flash con una conexión flash sincronizada por el cable del fotómetro y muestra el valor del diafragma para la velocidad de obturación de entrada y la sensibilidad ISO. (➔ P104)
⑪		Radio Triggering Flash Mode (Modo de flash por radiofrecuencia) Detecta la intensidad del flash después de que se presione el botón de medición para enviar una señal transmitida por radio a un receptor conectado al flash. Muestra el valor del diafragma para la velocidad de obturación y la sensibilidad ISO (Cuando se ha instalado un transmisor que se vende por separado). (➔ P109)
⑫		Radio Triggering multiple (cumulative) Flash mode (Modo múltiple de flash por radiofrecuencia) Detecta y acumula la intensidad del flash después de que se presione el botón de medición para enviar una señal transmitida por radio a un receptor conectado al flash. Muestra el valor del diafragma para la velocidad de obturación y la sensibilidad ISO (Cuando se ha instalado un transmisor que se vende por separado). (➔ P109)

Measuring Mode (Modo de medición): HSS Mode (Modo HSS) (➔ P224)		
N.º	Icono	Descripción
⑬		HSS (High Speed Synchro) flash cordless mode (Modo flash inalámbrico de HSS (sincronización de alta velocidad)) Seleccione este modo para medir la intensidad de un flash activado en "HSS (High Speed Synchro) flash mode" (modo de flash HSS (sincronización de alta velocidad)). Detecta la intensidad sin una conexión flash al fotómetro después de que el botón de medición fuera presionado durante 90 segundos y el flash se activase por su cuenta, y muestra el valor del diafragma. (➔ P111)

14		<p>HSS (High Speed Synchro) Flash Radio Triggering Mode (Modo flash por radiofrecuencia de HSS (sincronización de alta velocidad))</p> <p>Seleccione este modo para medir la intensidad de un flash activado en "HSS (High Speed Synchro) flash mode" (modo de flash HSS (sincronización de alta velocidad)).</p> <p>Detecta la intensidad del flash después de que se presione el botón de Measuring (medición) para enviar una señal transmitida por radio a un receptor conectado al flash. Muestra el valor del diafragma para la velocidad de obturación y la sensibilidad ISO de entrada (Cuando se ha instalado un transmisor, que se vende por separado). (➔ P116)</p>
----	---	---

Measuring Mode (Modo de medición): **Flash Duration Analysis Mode (➔ P226)** (Modo de análisis de duración del flash)

N.º	Icono	Descripción
15		<p>Flash Duration Analysis Cordless Mode (Modo de análisis de duración del flash inalámbrico)</p> <p>Detecta la intensidad sin una conexión flash al fotómetro después de que el botón de medición fuera presionado durante 90 segundos y el flash se activase por su cuenta, y muestra la duración del flash, la onda gráfica del flash el valor del diafragma para la velocidad de obturación de entrada y la sensibilidad ISO. (➔ P117)</p>
16		<p>Flash Duration Analysis Cord Mode (Modo de análisis de duración del flash con cable)</p> <p>Detecta la intensidad del flash con una conexión flash sincronizada por el cable del fotómetro y muestra la duración del flash, la onda gráfica del flash y el valor del diafragma para la velocidad de obturación de entrada y la sensibilidad ISO. (➔ P127)</p>
17		<p>Flash Duration Analysis Radio Triggering Mode (Modo de análisis de duración del flash por radiofrecuencia)</p> <p>Detecta la intensidad del flash después de que se presione el botón de medición para enviar una señal transmitida por radio a un receptor conectado al flash. Muestra la duración del flash, el gráfico del flash y el valor del diafragma para la velocidad de obturación y la sensibilidad ISO (Cuando se ha instalado un transmisor que se vende por separado). (➔ P134)</p>



REFERENCIA

Flash hace referencia a una luz momentánea producida por una fuente de luz o lámpara de flash.

Operación

* Esta sección describe cómo cambiar del "Ambient T Priority Mode" (Modo prioridad T ambiente) al "Ambient CINE Mode (Modo cine de luz ambiente)".

1. Toque el icono del "Measuring Mode" (Modo de medición) en la parte superior izquierda de la pantalla.

Se muestra la pantalla del "Measuring Mode" (Modo de medición).

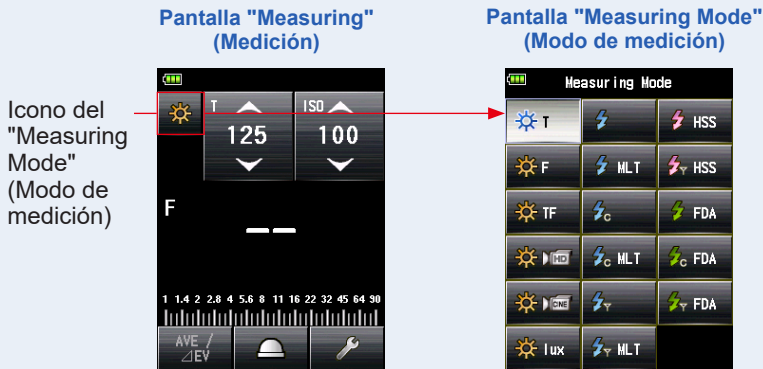

2. Toque el icono deseado para entrar a la pantalla "Measuring Mode" (Modo de medición).

Seleccione el modo de medición deseado. La pantalla cambiará a continuación.

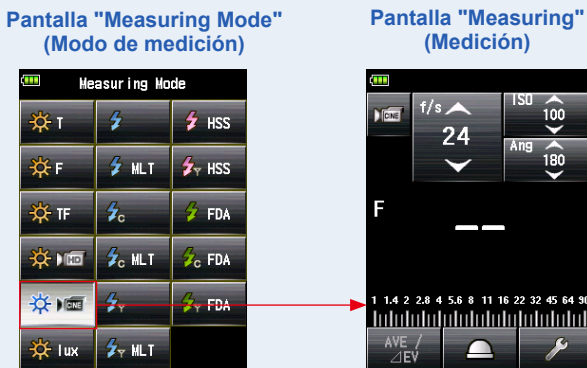

5. Medición

5-1 Medición en Modo luz ambiente

El "Ambrient Light Mode" (Modo luz ambiente) mide la luz continua como la luz natural (luz del sol), al igual que lámparas de tungsteno y las fluorescentes.

El "Ambrient Light Mode" (Modo luz ambiente) cuenta con los siguientes métodos de medición.

- Prioridad T (velocidad de obturación)
- Prioridad F (diafragma)
- Prioridad T+F (EV)
- Illuminance Mode (Modo Iluminación (Lux o fc) (durante la medición de luz incidente)
- Luminance Mode (Modo luminancia (cd/m² o pie-lambert) (durante la medición de luz reflejada)



REFERENCIA

- Los valores de la velocidad de obturación y del diafragma se pueden mostrar en incrementos de 1, 1/2 y 1/3 en "Custom Setting" (Ajustes personalizados). (➔ P210)
- Después de tomar una medida, cambiar un valor de ajuste (sensibilidad ISO, velocidad de obturación, apertura, frecuencia de imagen o ángulo de apertura del obturador), se mostrará el correspondiente valor medido.
- Al tocar el botón [Average/Contrast Function] (Función Promedio/Contraste) () que hay al final de la pantalla, se activa la función promedio. (➔ P149)
- La visualización de la escala analógica cambiará según el modo de medición, el Modo incidente/reflejada y Medio tono seleccionado, así como "Set Analog Scale" (Ajustar escala analógica) (escala de medición o escala EV) en la lista del menú. (➔ P26)
- Si la lectura aparece fuera del rango de la pantalla o más allá del rango de medición, cambie la apertura o ajuste el brillo. (➔ P135)

5-1-1

Modo prioridad T (velocidad de obturación)

Muestra el valor medido (diafragma) para los valores de la sensibilidad ISO y la velocidad de obturación de entrada.

Operación

1. Toque el icono "Measuring Mode" (Modo de medición) de la pantalla "Measuring" (Medición).

Se muestra la pantalla del "Measuring Mode" (Modo de medición).

2. Toque el icono (☀️ T) de la pantalla "Measuring Mode" (Modo de medición).

Cuando esté seleccionado, se cambiará a la pantalla "Measuring" (Medición).

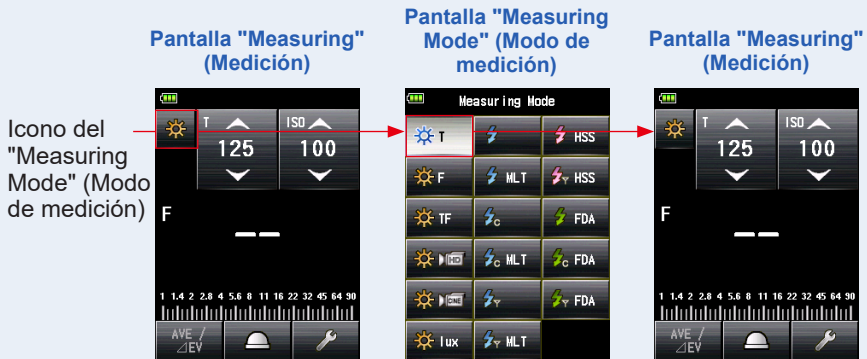

3. Establezca el método de recepción de luz.

Cambie a la luz incidente, lumiesfera extendida (☰)/lumiesfera replegada (☷), o luz reflejada. (➡️ P37, P42)

4. Configure el valor de la sensibilidad ISO con el icono [ISO].

(➡️ P255)

5. Configure la velocidad de obturación con el icono [T]. (➔ P255)

Pantalla "Measuring" (Medición)



6. Pulse el botón de medición 6 que hay en el lateral de fotómetro para medir la luz. para medir la luz.

Se mostrará el valor medido (diafragma).

Mientras pulsa el botón de medición 6 el fotómetro medirá continuamente hasta que deja de pulsar el botón.

Cuando deje de pulsar el botón de medición 6 se completará la medición. El valor medido en aquel momento se mostrará en el área de visualización de valor medido/ unidad de medición y en la escala analógica. (➔ P26, P28)

Pantalla "Measuring" (Medición)

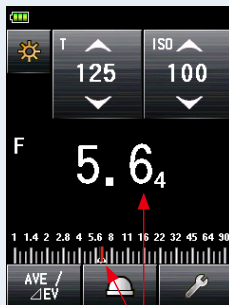

Valor medido (diafragma)

Visualización de la lente del exposímetro (en medición de luz reflejada)

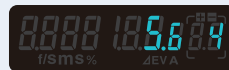

5-1-2

Modo prioridad F (apertura)

Muestra el valor medido (velocidad de obturación) para los valores de la sensibilidad ISO de entrada y el diafragma.

Operación

1. Toque el icono "Measuring Mode" (Modo de medición) de la pantalla "Measuring" (Medición).

Se muestra la pantalla del "Measuring Mode" (Modo de medición).

2. Toque el icono (☀️ F) de la pantalla "Measuring Mode" (Modo de medición).

Cuando esté seleccionado, se cambiará a la pantalla "Measuring" (Medición).

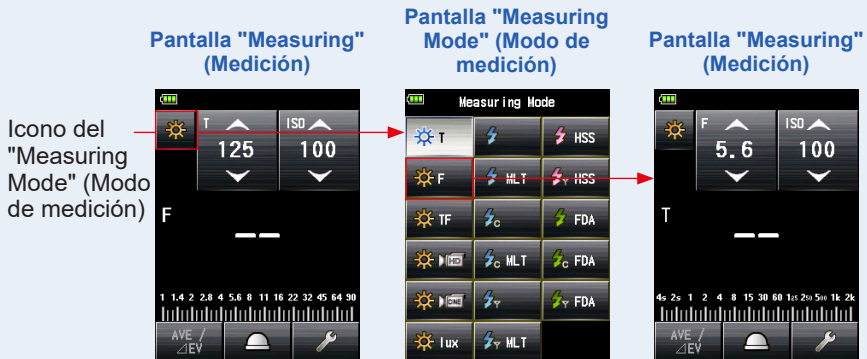

3. Establezca el método de recepción de luz.

Cambie a la luz incidente, lumiesfera extendida (☰) / lumiesfera replegada (☷), o luz reflejada. (➡️ P37, P42)

4. Configure el valor de la sensibilidad ISO con el icono [ISO].

(⇒ P255)

5. Configure la apertura del icono [F (f-stop)] (F (diafragma)). (⇒ P256)

Pantalla "Measuring" (Medición)



6. Pulse el botón de medición ⑥ que hay en el lateral de fotómetro para medir la luz.

Se mostrará el valor medido (velocidad de obturación).

Mientras pulsa el botón de medición ⑥ el fotómetro medirá continuamente hasta que deja de pulsar el botón.

Cuando deje de pulsar el botón de medición ⑥ se completará la medición. El valor medido en aquel momento se mostrará en el área de visualización de valor medido/ unidad de medición y en la escala analógica. (⇒ P26, P28)

Pantalla "Measuring" (Medición)

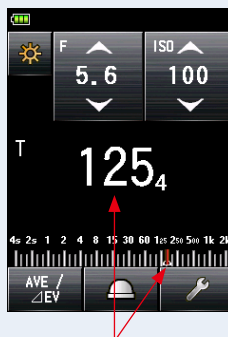

Valor medido (velocidad de obturación)

Visualización de la lente del exposímetro (en medición de luz reflejada)

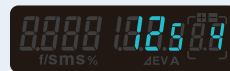

5-1-3

Modo prioridad T+F (velocidad de obturación/diafragma)

Muestra el valor medido (sensibilidad ISO) para la velocidad de obturación de entrada y del diafragma.

El modo "T+F (shutter speed/f-stop) Priority Mode (Modo prioridad T+F (velocidad de obturación/diafragma))" es útil para las cámaras digitales actuales, cuando se desea una velocidad y una apertura fijas, y la ISO se puede ajustar para la exposición apropiada.

Operación

1. Toque el icono "Measuring Mode" (Modo de medición) de la pantalla "Measuring" (Medición).



Se muestra la pantalla del modo de medición.

2. Toque el icono () de la pantalla "Measuring Mode" (Modo de medición).

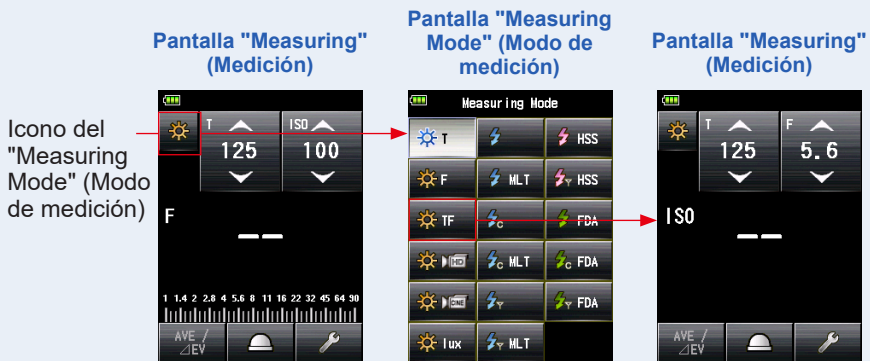
Cuando esté seleccionado, se cambiará a la pantalla "Measuring" (Medición).



3. Establezca el método de recepción de luz.

Cambie a la luz incidente, lumiesfera extendida ()/lumiesfera replegada (), o luz reflejada. (➔ P37, P42)

4. Configure la velocidad de obturación con el icono [T]. (➔ P255)

5. Configure la apertura del icono [F (f-stop)] (F (diafragma)). (➔ P256)

Pantalla "Measuring" (Medición)



6. Pulse el botón de medición **6** para medir que da al fotómetro.

Se mostrará el valor de la sensibilidad ISO medida.

Mientras pulsa el botón de medición **6** el fotómetro medirá continuamente hasta que deja de pulsar el botón.

Cuando deje de pulsar el botón de medición **6** se completará la medición. El valor medido en aquel momento se mostrará en el área de visualización de valor medido/ unidad de medición y en la escala analógica. (➔ P26, P28)

Pantalla "Measuring" (Medición)

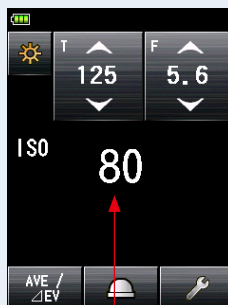

Valor medido (sensibilidad ISO)

Visualización de la lente del exposímetro (en medición de luz reflejada)



NOTA

En el modo "T+F (Shutter Speed/F-stop) Priority Mode" (Modo prioridad T+F (velocidad de obturación/diafragma)), la sensibilidad ISO (valor medido) puede guardarse en la memoria, pero no se puede mostrar en la escala.

5-1-4

Modo CINE HD

Muestra el valor medido (diafragma) para la velocidad de obturación, la sensibilidad ISO y la frecuencia de imagen (f/s) de entrada.

1) Medición

Operación

1. Toque el icono "Measuring Mode" (Modo de medición) de la pantalla "Measuring" (Medición).



Se muestra la pantalla del "Measuring Mode" (Modo de medición).

2. Toque el icono () de la pantalla "Measuring Mode" (Modo de medición).

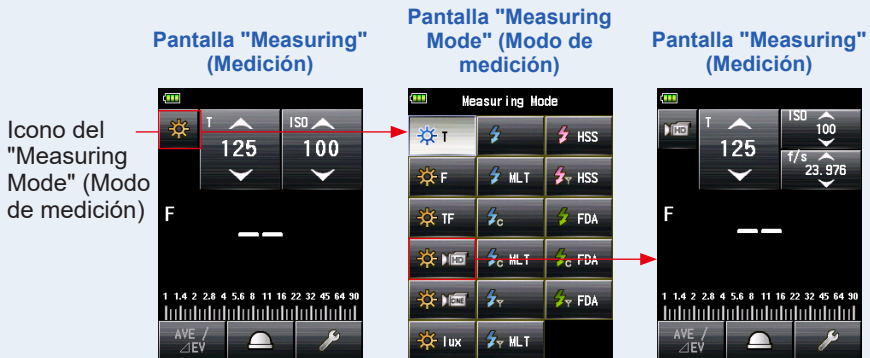
Cuando esté seleccionado, se cambiará a la pantalla "Measuring" (Medición).



3. Establezca el método de recepción de luz.

Cambie a la luz incidente, lumiesfera extendida ()/lumiesfera replegada (), o luz reflejada. (► P37, P42)

4. Configure el valor de la sensibilidad ISO con el icono [ISO].

(⇒ P255)

Toque el icono [ISO] para ampliarlo.

Deslice el número del icono hacia arriba o hacia abajo con la yema del dedo para ver el valor del ajuste.

El icono volverá a su tamaño reducido un rato después de haberlo tocado.

Pantalla "Measuring"
(Medición)

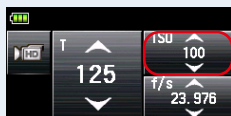

Acercamiento

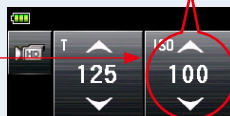

5. Configure la frecuencia de imagen en el icono [f/s].

Toque el icono [f/s] para ampliarlo.

Deslice el número del icono hacia arriba o hacia abajo con la yema del dedo para ver la frecuencia de imagen.

El icono volverá a su tamaño reducido un rato después de haberlo tocado.

Pantalla "Measuring"
(Medición)

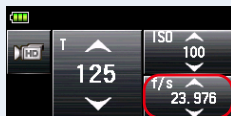

Acercamiento

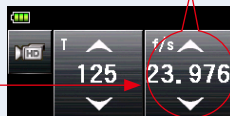

6. Configure la velocidad de obturación con el icono [T]. (⇒ P255)

Pantalla "Measuring"
(Medición)

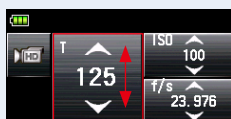

7. Pulse el botón de medición **6** que hay en el lateral de fotómetro para medir la luz.

Se mostrará el valor medido (diafragma).

Mientras pulsa el botón de medición **6** el fotómetro medirá continuamente hasta que deja de pulsar el botón.

Cuando deje de pulsar el botón de medición **6** se completará la medición. El valor medido en aquel momento se mostrará en el área de visualización de valor medido/ unidad de medición y en la escala analógica. (➔ P26, P28)

Pantalla "Measuring" (Medición)

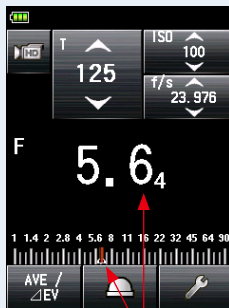

Valor medido (diafragma)

Visualización de la lente del exposímetro (en medición de luz reflejada)



REFERENCIA

- Hay 20 frecuencias de imagen preconfiguradas que se pueden personalizar. (➔ P65)
- El valor T no puede ser menor que la frecuencia de imagen seleccionada.

2) Edición de la frecuencia de imagen

Además de las frecuencias de imagen estándar que el fotómetro ofrece, se pueden personalizar hasta 20 frecuencias de imagen y visualizarlas en la pantalla "Meter" (Fotómetro). Las frecuencias de imagen guardadas se pueden editar de la manera deseada. (➔ P256)

Pantalla "Menu" (Menú), Página 1



"Edit Frame Rate" (Editar frecuencia de imagen)

Pantalla "Edit Frame Rate" (Editar frecuencia de imagen)

Página 1



A la página siguiente

Página 2



A la página siguiente

Página 3

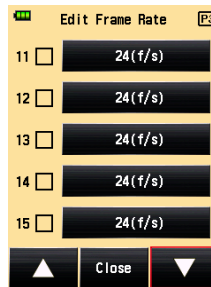

A la página siguiente
A la página anterior

Página 4

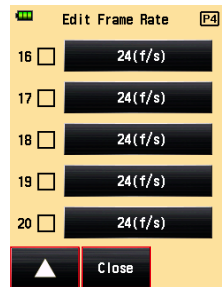

Botón [Close]
(Cerrar)

Operación

1. Pulse el botón [Menu] (Menú) 9 del fotómetro para abrir la pantalla "Menu" (Menú).

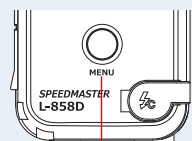

Botón Menú 9

2. Toque el botón [Edit frame rate] (Editar frecuencia de imagen) para mostrar la pantalla "Edit Frame Rate" (Editar frecuencia de imagen).
3. Toque el botón [Frame rate] (Frecuencia de imagen) para mostrar la pantalla "Frame Rate" (Frecuencia de imagen).

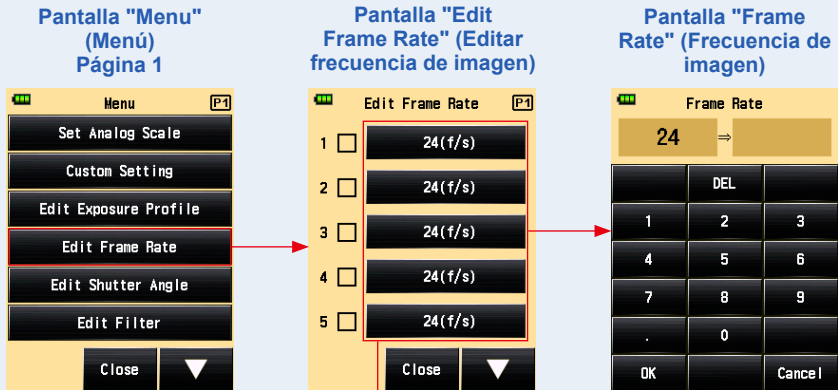

Botón [Frame Rate] (Frecuencia de imagen)

4. Introduzca un valor numérico en la pantalla "Input Frame Rate" (Entrada de frecuencia de imagen). (→ P11)
5. Toque el botón [OK].

Se volverá a visualizar la pantalla "Edit Frame Rate" (Editar frecuencia de imagen).

Toque el botón [Cancel] (Cancelar) para volver a la pantalla "Edit Frame Rate" (Editar frecuencia de imagen) sin cambiar el valor.

Pantalla "Frame Rate" (Frecuencia de imagen)

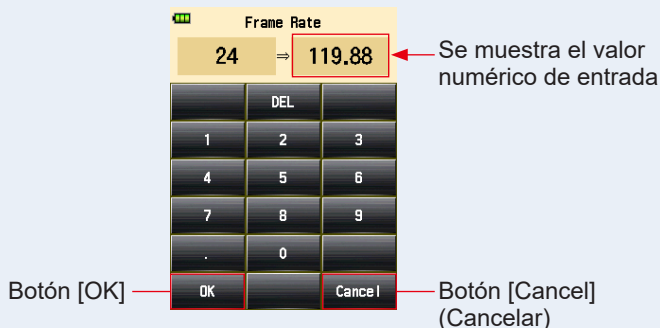

NOTA

- La frecuencia de imagen se configura en pasos de 0,001 (f/s) en un rango de 0,001 a 99.999,999 (f/s). (► P256)
- La frecuencia de imagen no se muestra si no se marca la casilla.

6. Marque la casilla que muestra la frecuencia de imagen deseada.

Toque la casilla () para marcarla (marca de verificación). La frecuencia de imagen se visualiza tras 1000 f/s en la pantalla [Measured] (Medido). Cuando la casilla no está marcada, no está seleccionada.

Pantalla "Edit Frame Rate" (Editar frecuencia de imagen)

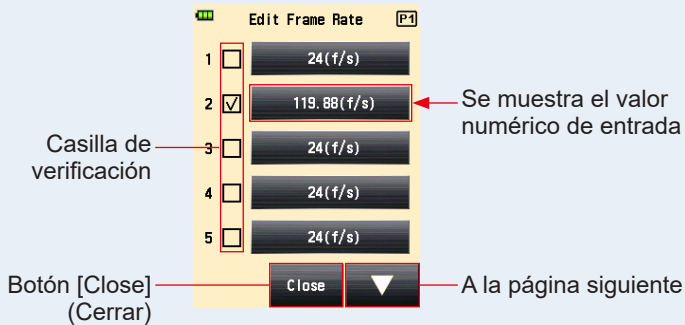

Pantalla "Measuring" (Medición)

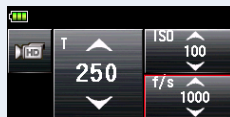

Pantalla "Measuring" (Medición)

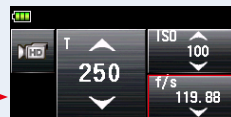

7. Toque el botón [Close] (Cerrar) de la pantalla "Edit Frame Rate" (Editar frecuencia de imagen).

Se regresa a la pantalla "Menu" (Menú).

- 8. Toque el botón [Close] (Cerrar) de la pantalla "Menu" (Menú).**
Se vuelve a la pantalla "Measuring" (Medición).

Pantalla "Edit Frame Rate" (Editar frecuencia de imagen)

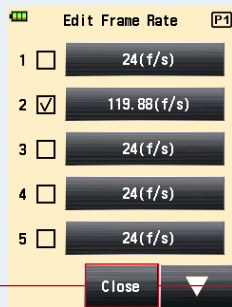

Botón
[Close]
(Cerrar)

Pantalla "Menu" (Menú), Página 1



Botón
[Close]
(Cerrar)

5-1-5

Modo CINE

Muestra el valor medido (diafragma) para la frecuencia de imagen (f/s), la sensibilidad ISO y el ángulo de obturación (Ang.) de entrada.

1) Medición

Operación

1. Toque el icono "Measuring Mode" (Modo de medición) de la pantalla "Measuring" (Medición).



Se muestra la pantalla del "Measuring Mode" (Modo de medición).

2. Toque el icono () de la pantalla "Measuring Mode" (Modo de medición).

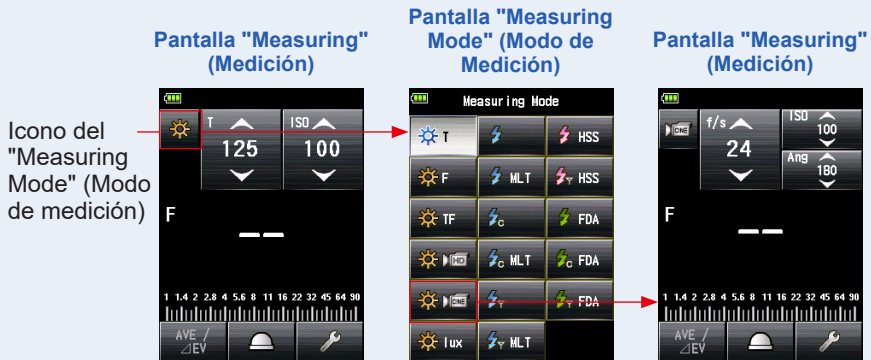
Cuando esté seleccionado, se cambiará a la pantalla "Measuring" (Medición).



3. Establezca el método de recepción de luz.

Cambie a la luz incidente, lumiesfera extendida ()/lumiesfera replegada (), o luz reflejada. (► P37, P42)

4. Configure el valor de la sensibilidad ISO con el icono [ISO].

(⇒ P255)

Toque el icono [ISO] para ampliarlo.

Deslice el número del icono hacia arriba o hacia abajo con la yema del dedo para ver el valor del ajuste.

El icono volverá a su tamaño reducido si no se toca durante 3 segundos.

Pantalla "Measuring"
(Medición)



Acercamiento

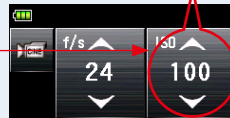

5. Configure el ángulo de obturación con el icono [Ang].

Toque el icono [Ang] para ampliarlo.

Ajuste el ángulo de obturación de esta condición.

El icono volverá a su tamaño reducido si no se toca durante 3 segundos.

Pantalla "Measuring"
(Medición)



Acercamiento

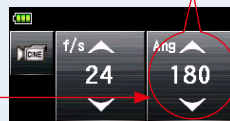

6. Configure la frecuencia de imagen en el icono [f/s]. (⇒ P256)

Deslice el número del icono hacia arriba o hacia abajo con la yema del dedo para ver la frecuencia de imagen.

Pantalla "Measuring"
(Medición)



7. Pulse el botón de medición **6** que hay en el lateral de fotómetro para medir la luz.

Se mostrará el valor medido (diafragma).

Mientras pulsa el botón de medición **6** el fotómetro medirá continuamente hasta que deja de pulsar el botón.

Cuando deje de pulsar el botón de medición **6** se completará la medición. El valor medido en aquel momento se mostrará en el área de visualización de valor medido/ unidad de medición y en la escala analógica. (➔ P26, P28)

Pantalla "Measuring" (Medición)



Valor medido (diafragma)

Visualización de la lente del exposímetro (en medición de luz reflejada)



REFERENCIA

- Hay 20 frecuencias de imagen preconfiguradas que se pueden ajustar en "Edit Frame Rate" (Editar frecuencia de imagen) en la lista MENÚ. (➔ P72)
- Hay 20 frecuencias de ángulos de obturación que se pueden ajustar en "Edit Shutter Angle" (Editar ángulo de apertura del obturador) en la lista MENÚ. (➔ P77)
- El valor T no puede ser menor que la frecuencia de imagen seleccionada.

2) Edición de la frecuencia de imagen

Además de las frecuencias de imagen estándar que el fotómetro ofrece, se pueden personalizar hasta 20 frecuencias de imagen y visualizarlas en la pantalla "Meter" (Fotómetro). Las frecuencias de imagen guardadas se pueden editar de la manera deseada.

Pantalla "Menu" (Menú), Página 1

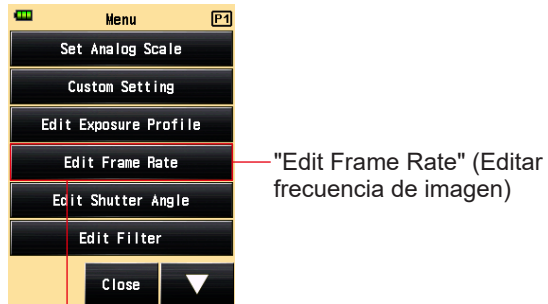

Pantalla "Edit Frame Rate" (Editar frecuencia de imagen)

Página 1



A la página siguiente

Página 2

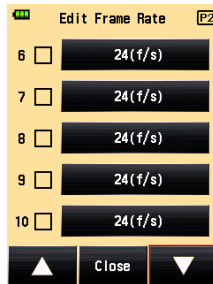

A la página siguiente

Página 3

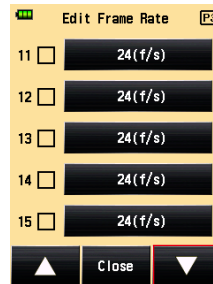

A la página siguiente

Página 4

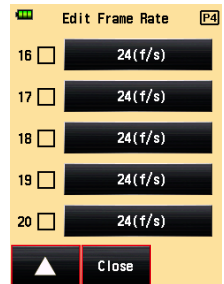

A la página anterior
Botón [Close]
(Cerrar)

Operación

1. Pulse el botón "Menu" (Menú) 9 del fotómetro para abrir la pantalla "Menu" (Menú).

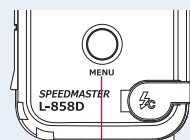

Botón "Menu"
(Menú) 9

2. Toque el botón [Edit frame rate] (Editar frecuencia de imagen) para mostrar la pantalla "Edit Frame Rate" (Editar frecuencia de imagen).
3. Toque el botón [Frame Rate] (Frecuencia de imagen) para mostrar la pantalla "Frame Rate" (Frecuencia de imagen).



Botón [Frame Rate] (Frecuencia de imagen)

4. Introduzca un valor numérico en la pantalla "Input Frame Rate" (Entrada de frecuencia de imagen). (⇒ P11)

5. Toque el botón [OK].

Se volverá a visualizar la pantalla "Edit Frame Rate" (Editar frecuencia de imagen).

Toque el botón [Cancel] (Cancelar) para volver a la pantalla "Edit Frame Rate" (Editar frecuencia de imagen) sin cambiar el valor.

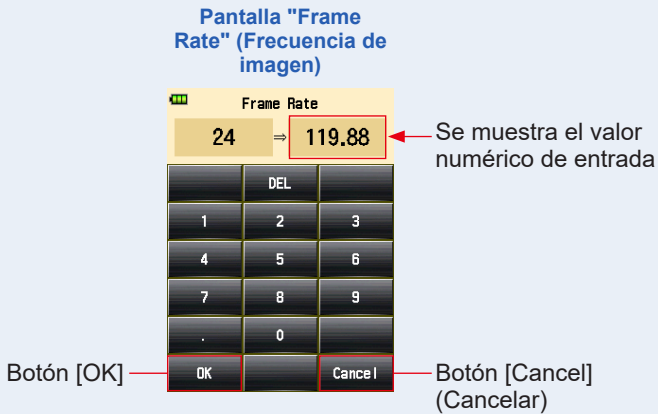

NOTA

- La frecuencia de imagen se configura en pasos de 0,001 (f/s) en un rango de 0,001 a 99.999,999 (f/s). (➔ P256)
- La frecuencia de imagen no se muestra si no se marca la casilla.

6. Marque la casilla que muestra la frecuencia de imagen deseada.

Toque la casilla () para marcarla (marca de verificación). La frecuencia de imagen se visualiza tras 1000 f/s en la pantalla [Measured] (Medido). Cuando la casilla no está marcada, no está seleccionada.

Pantalla "Edit Frame Rate" (Editar frecuencia de imagen)

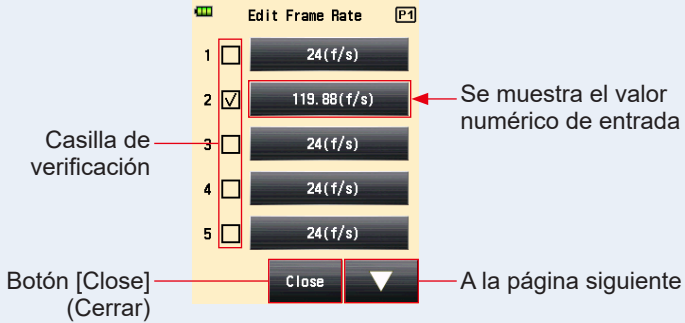

Pantalla "Measuring" (Medición)



Pantalla "Measuring" (Medición)

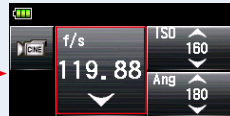

7. Toque el botón [Close] (Cerrar) de la pantalla "Edit Frame Rate" (Editar frecuencia de imagen).

Se regresa a la pantalla "Menu" (Menú).

8. Toque el botón [Close] (Cerrar) de la pantalla "Menu" (Menú).
Se vuelve a la pantalla "Measuring" (Medición).

Pantalla "Edit Frame Rate" (Editar frecuencia de imagen)

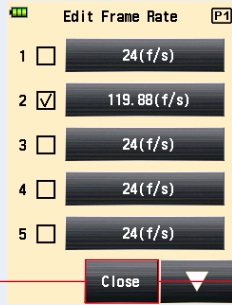

Botón
[Close]
(Cerrar)

Pantalla "Menu" (Menú), Página 1



Botón
[Close]
(Cerrar)

3) Edición del ángulo de obturación

Además de los ángulos de obturación estándar que el fotómetro ofrece, se pueden personalizar hasta 20 ángulos de obturación y visualizarlos en la pantalla "Meter" (Fotómetro). Los ángulos de obturación guardados se pueden editar de la manera deseada.

Pantalla "Menu" (Menú), Página 1

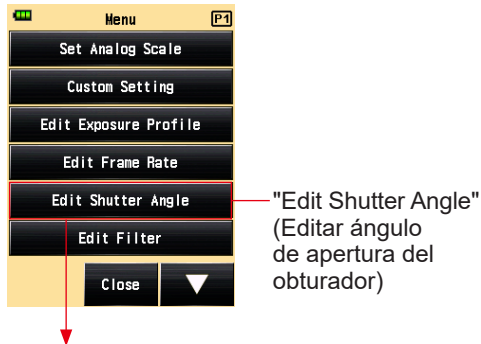

Pantalla "Edit Shutter Angle" (Editar ángulo de apertura del obturador)

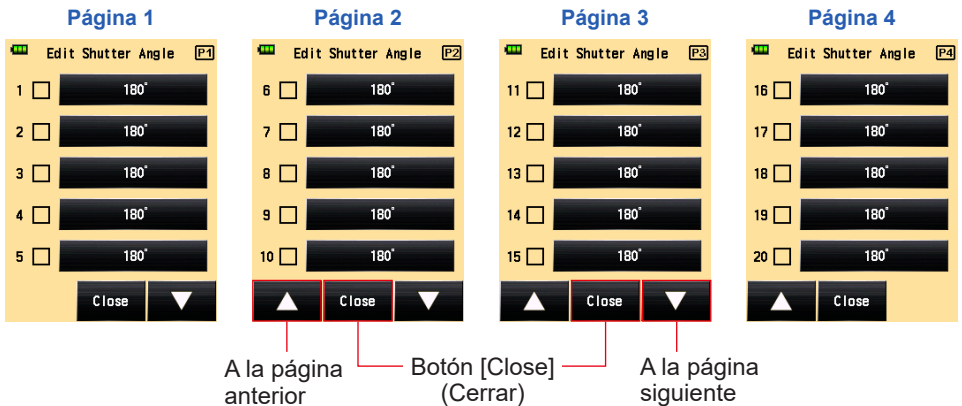

Operación

1. Pulse el botón "Menu" (Menú) 9 del fotómetro para abrir la pantalla "Menu" (Menú).

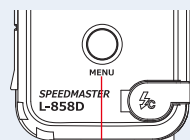

Botón [Menu]
(Menú) 9

2. Toque el botón [Edit Shutter Angle] (Editar ángulo de apertura del obturador).

Se mostrará la pantalla "Edit Shutter Angle" (Editar ángulo de apertura del obturador).

3. Toque el botón [Shutter Angle] (Ángulo de apertura del obturador).

Se mostrará la pantalla "Shutter Angle" (Ángulo de apertura del obturador).

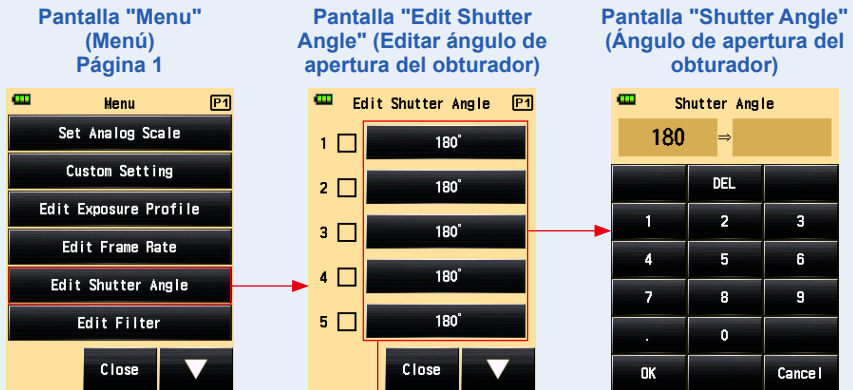

Botón [Shutter Angle] (Ángulo de apertura del obturador)

4. Introduzca un valor numérico en la pantalla "Shutter Angle" (Ángulo de apertura del obturador). (⇒ P11)

5. Toque el botón [OK].

Se volverá a visualizar la pantalla "Edit Shutter Angle" (Editar ángulo de apertura del obturador).

Toque el botón [Cancel] (Cancelar) para volver a la pantalla "Edit Shutter Angle" (Editar ángulo de apertura del obturador) sin cambiar el valor.

Pantalla "Shutter Angle" (Ángulo de apertura del obturador)



NOTA

- El ángulo de obturación se configura el saltos de 0,001° dentro de un rango de 0,001 a 360°.
- La frecuencia de imagen no se muestra si no se marca la casilla.

6. Marque la casilla correspondiente del ángulo de obturación deseado.

Toque la casilla () para marcarla (marca de verificación). El ángulo de obturación marcado se visualiza con Ang 358 en la pantalla de medición. Cuando la casilla no está marcada, no está seleccionada. Cuando está marcada, (marca de verificación) , se muestra una flecha sobre Ang 358.

Pantalla "Edit Shutter Angle" (Editar ángulo de apertura del obturador)

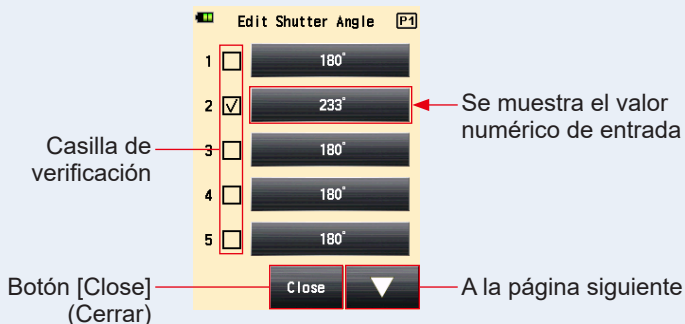

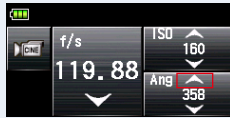
Pantalla "Measuring"
(Medición)Pantalla "Measuring"
(Medición)

7. Toque el botón [Close] (Cerrar) de la pantalla "Edit Shutter Angle" (Editar ángulo de apertura del obturador).

Se regresa a la pantalla "Menu" (Menú).

El ángulo de obturación añadido se muestra al final de la secuencia de la pantalla de "Measuring" (Medición).

8. Toque el botón [Close] (Cerrar) de la pantalla "Menu" (Menú).

Se vuelve a la pantalla "Measuring" (Medición).

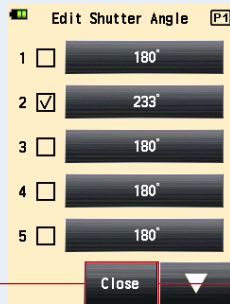
Pantalla "Edit Shutter Angle"
(Editar ángulo de apertura del
obturador)

Botón [Close]
(Cerrar)

Pantalla "Menu" (Menú), Página 1

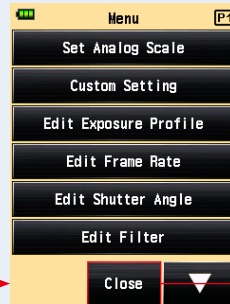

Botón [Close]
(Cerrar)

5-1-6

Modo Iluminación/Luminancia

La iluminación se mide utilizando el "Incident Light Mode" (Modo luz incidental), y la luminancia se mide utilizando el "Reflected Light (Spot) Mode" (Modo luz reflejada (reducida)).

A continuación mostramos las unidades que se pueden configurar. Seleccione la unidad [Illuminance/Luminance] (Iluminación/Luminancia) en [Custom Setting] (Ajustes personalizados). (➔ P199)

[Incident light measurement (Illuminance)] (Medición de luz incidente (Iluminación))	Lux (Unidad: lx)	(➔ P81)
	Foot-candle (Unidad: fc)	
[Reflected light measurement (Luminance) cd/m^2] (Medición de luz reflejada (Luminancia) cd/m^2)	Candela por metro cuadrado (Unidad: cd/m^2)	(➔ P84)
	Pie-lambert (Unidad: fl)	



REFERENCIA

Cualquier compensación de calibración o exposición no tendrá efecto al medir la iluminación o la luminancia.

1) Medición de la iluminación

Operación

1. Seleccione el método de recepción de luz a luz incidente. (➔ P37)
2. Toque el icono "Measuring Mode" (Modo de medición) de la pantalla "Measuring" (Medición).

Se muestra la pantalla del "Measuring Mode" (Modo de medición).

3. Toque el icono (☀️ lux o ☀️ fc) de la pantalla "Measuring Mode" (Modo de medición).

Cuando esté seleccionado, se cambiará a la pantalla "Measuring" (Medición).

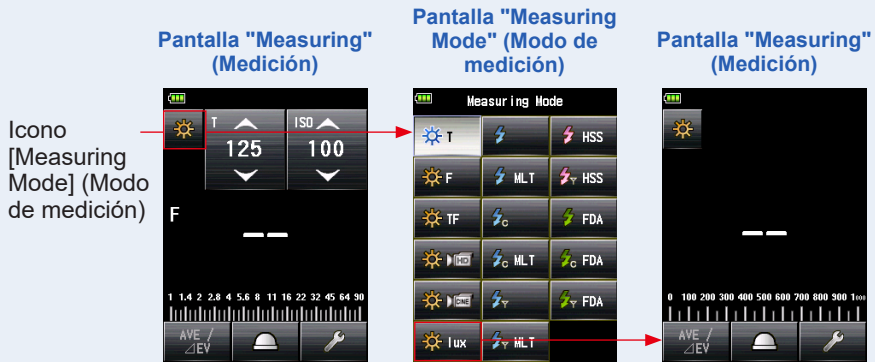

4. Cambie a la luminesfera replegada.

Si está seleccionada la luminesfera ampliada, gire el anillo de repliegue de la luminesfera

1 para cambiar a la posición de luminesfera replegada (☷).

Anillo replegable de la luminesfera 1

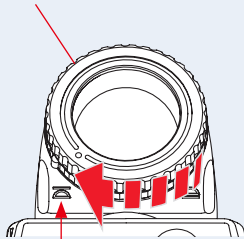

Marca replegada (☷)

Pantalla "Measuring" (Medición)

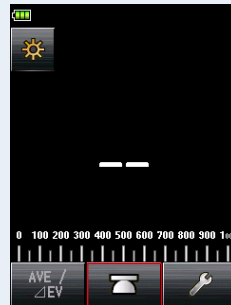

5. Apunte el receptor de luz directamente hacia la fuente de luz.

6. Pulse el botón de medición **6** que hay en el lateral de fotómetro para medir la luz.

La iluminación medida se mostrará en lux (valor medido).

Mientras pulsa el botón de medición **6** el fotómetro medirá continuamente hasta que deja de pulsar el botón.

Cuando deje de pulsar el botón de medición **6** se completará la medición. El valor medido en aquel momento se mostrará en el área de visualización de valor medido/ unidad de medición y en la escala analógica. (► P26)

Pantalla "Measuring"
(Medición)

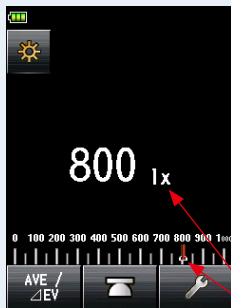

Valor medido (lx)

Pantalla "Measuring"
(Medición)

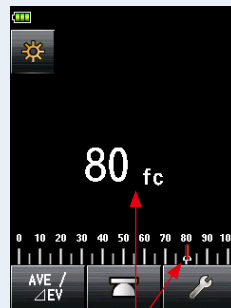

Valor medido (fc)

2) Medición de la luminancia

Operación

1. Seleccione el método de recepción de luz a luz reflejada. (→ P42)
2. Toque el icono "Measuring Mode" (Modo de medición) de la pantalla "Measuring" (Medición).
Se muestra la pantalla del "Measuring Mode" (Modo de medición).
3. Toque el icono (☀️ cd/m^2 o ☀️ f1) de la pantalla "Measuring Mode" (Modo de medición).
Cuando esté seleccionado, se cambiará a la pantalla "Measuring" (Medición).

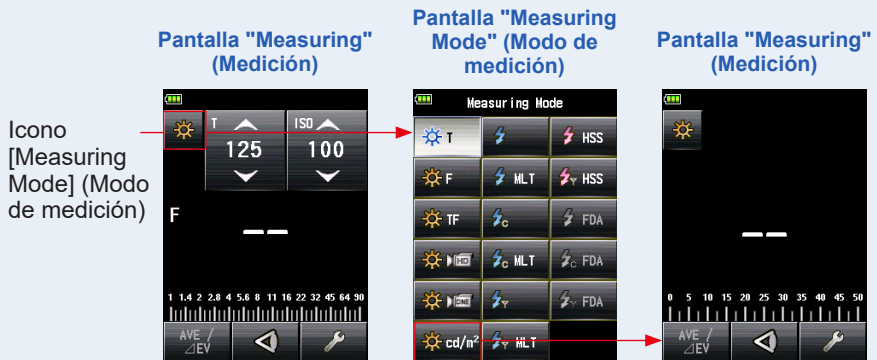

4. Mientras mira por la lente del exposímetro, pulse el botón de medición **6** que hay en el lateral de fotómetro para medir la luz.

Mientras mira por la lente del exposímetro, ubique el área del objetivo que va a medir con el círculo de la lente.

Pulse el botón de medición **6**, y se mostrará la iluminación en candelas por metro cuadrado (valor medido).

Mientras pulsa el botón de medición **6** el fotómetro medirá continuamente hasta que deja de pulsar el botón.

Cuando deje de pulsar el botón de medición **6** se completará la medición. El valor medido en aquel momento se mostrará en el área de visualización de valor medido/ unidad de medición y en la escala analógica. (➔ P26, P28)

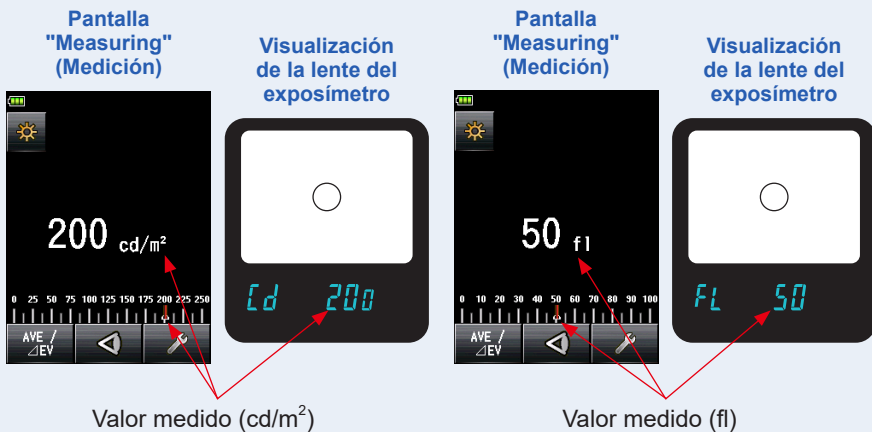

ADVERTENCIA

No mire directamente al sol o a una luz intensa a través del exposímetro. De lo contrario, puede dañarse la vista.

**REFERENCIA**

Mientras observa a través de la lente del exposímetro, ajuste las dioptrías girando la lente del exposímetro (con ajuste de dioptrías) 4 de manera que pueda observarse claramente el círculo.

Lente del
exposímetro 4

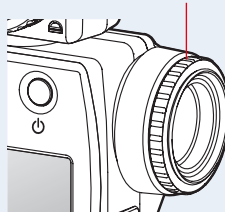

5-2

Medición en modo flash

La iluminación flash es la luz producida por un pulso de luz muy breve de una unidad de flash electrónica o una bombilla flash. La medición de flash está disponible en los siguientes los modos de medición.

- Cordless Flash Mode (Modo flash inalámbrico)
- Cordless Multiple (Cumulative) Flash Mode (Modo múltiple de flash inalámbrico)
- Cord (PC) flash mode (Modo de flash conectado por cable (PC))
- Cord Multiple (Cumulative) Flash Mode (Modo múltiple de flash conectado por cable)
- Radio Triggering Flash Mode (Modo de flash por radiofrecuencia) *Cuando está instalado un transmisor (se vende por separado)
- Radio Triggering Multiple (Cumulative) Flash Mode (Modo múltiple de flash por radiofrecuencia) *Disponible cuando está instalado un transmisor (se vende por separado).

Detalles de visualización en pantalla

Cuando se mide la luz de flash, se muestra el diafragma (Brillo ambiente + Brillo de flash = exposición total) en la pantalla.

Se muestra la relación de luz de flash con respecto a la exposición total en saltos del 10%.

La escala analógica muestra el componente ambiente (línea naranja) y el componente del flash (línea azul).

Ejemplo: Tal y como se muestra en la pantalla inferior, si la velocidad de obturación es de 1/125 seg y la sensibilidad ISO es 100, el componente del flash y el componente de luz ambiente están a 50 %, respectivamente. La escala analógica muestra el valor medido tanto del componente del flash (azul) como del componente ambiente (naranja), y la foto amarillea menos si se utiliza una luz de tungsteno como luz ambiente.

Pantalla "Measuring" (Medición) (ejemplo en "Cordless Flash Mode" (Modo flash inalámbrico))





REFERENCIA

- Los valores de la velocidad de obturación y del diafragma se pueden mostrar en incrementos de 1, 1/2 y 1/3 en "Custom Setting" (Ajuste personalizado). (➔ P210)
- Después de tomar una medida, el cambio de un valor de configuración (valor ISO o velocidad de obturación) se mostrará en la apertura correspondiente.
- Al tocar el botón [Average/Contrast Function] (Función Promedio/Contraste) () que hay al final de la pantalla, se activa la función promedio o contraste. (➔ P149)
- La visualización de la escala analógica cambiará según el modo de medición, el Modo incidente/reflejada y Medio tono seleccionado, así como "Set Analog Scale" (Ajustar escala analógica) (escala de medición o escala EV) en la lista del menú. (➔ P26)
- Si la lectura aparece fuera del rango de la pantalla o más allá del rango de medición, cambie la apertura o ajuste la intensidad. (➔ P135)

5-2-1

Modo flash inalámbrico

El fotómetro detecta la intensidad del flash sin conexión flash al fotómetro tras pulsar el botón de medición **6** durante 90 segundos y disparar el flash por separado. Se muestra el valor medido (diafragma) para la velocidad de obturación y la sensibilidad ISO de entrada. Se utiliza cuando el cable de sincronización no llega debido a la distancia que hay entre el flash y el fotómetro, o cuando no conviene utilizar un cable de sincronización.

1) Medición

Operación

1. Toque el icono "Measuring Mode" (Modo de medición) de la pantalla "Measuring" (Medición).



Se muestra la pantalla "Measuring Mode" (Modo de medición).

2. Toque el icono () de la pantalla "Measuring Mode" (Modo de medición).

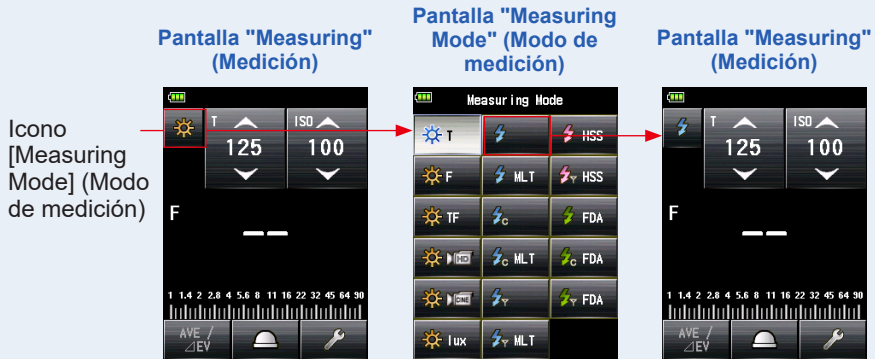
Cuando esté seleccionado, se cambiará a la pantalla "Measuring" (Medición).



3. Establezca el método de recepción de luz.

Cambie a la luz incidente, lumiesfera extendida ()/lumiesfera replegada (), o luz reflejada. (⇒ P37, P42)

4. Configure el valor de la sensibilidad ISO con el icono [ISO].

(⇒ P255)

5. Configure la velocidad de obturación con el icono [T]. (⇒ P255)

Pantalla "Measuring" (Medición)



NOTA

Asegúrese de que los ajustes se encuentran de acuerdo a las especificaciones de la cámara y del sistema de flash.

6. Pulse el botón de medición 6.

El fotómetro entrará en el modo [Measuring Standby] (Medición en tiempo de espera), y el icono [Measuring Mode] (Modo de medición) (⚡) parpadeará durante 90 segundos.

La pantalla LCD se atenúa y se queda en espera.

Pantalla "Measuring"
(Medición)

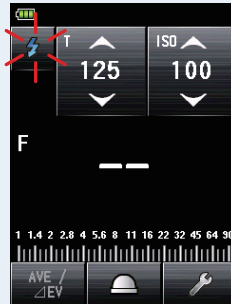

7. Dispare el flash de forma manual mientras el icono [Measuring Mode] (Modo de medición) (⚡) parpadea.

Cuando se detecta la luz del flash, se realiza la medida de forma automática, y se muestra el valor medido (diafragma).

Pantalla "Measuring"
(Medición)

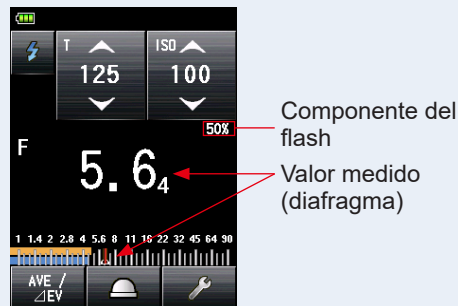

NOTA

En caso de que suceda lo siguiente, siga "5-2-3 Modo de flash conectado por cable".
(► P101)

- Al disparar el flash, si el brillo del flash es menor que la luz ambiente, puede que el fotómetro no detecte la luz.
- Las lámparas fluorescentes de inicio rápido y las luces especiales a veces son confundidas por flashes, y de miden por accidente.
- Aunque el flash no se haya disparado, cuando hay un cambio de luz repentino en el receptor de luz, puede que se realice una medición.
- La onda de una bombilla de flash presenta una ligera inclinación, y existe la posibilidad de que el fotómetro no pueda reconocer la bombilla de flash en el "Cordless Flash Mode" (Modo flash inalámbrico).



REFERENCIA

- En el "Cordless Flash Mode" (Modo flash inalámbrico) la luz trasera de la pantalla LCD se atenúa y solo se ilumina durante tres segundos después de la medición.
- Después de la medición, el fotómetro vuelve a entrar en el modo [Measuring Standby] (Medición en tiempo de espera) de 90 segundos. Si necesita volver a medir, dispare el flash en este momento.
- Si los valores medidos se guardan en la memoria, se cancelará el modo [Measuring Standby] (Medición en tiempo de espera).
- Si el icono deja de parpadear antes de que se dispare el flash, repita los pasos 6 y 7.
- Para detener el modo [Measuring Standby] (Medición en tiempo de espera), solo tiene que tocar la pantalla.
- Es conveniente ajustar el fotómetro en una posición fija durante el tiempo de medición. Esto se puede conseguir montando el fotómetro sobre un trípode o stand utilizando el agujero para trípodes que el fotómetro tiene en su parte inferior.

2) Número de flash previos

Para prevenir la aparición de ojos rojos y el ajuste de luz del fásch automático, algunos dispositivos pueden disparar el flash previamente antes del disparo principal. Con la configuración normal, el fotómetro medirá los flashes previos y no el flash principal. Para realizar una lectura correcta, active la función de flash previos en "Tool Box" (Caja de herramienta).

Operación

1. Toque el icono [Tool Box] (Caja de herramienta) () de la pantalla "Measuring" (Medición).

Se muestra la pantalla "Tool Box" (Caja de herramienta).

2. Toque el icono [Next Page] (Página siguiente) () de "Tool Box" (Caja de herramienta) para mostrar la Caja de herramienta que muestra "Number of Pre-flash" (Número de flash previos).

El botón estará activado si se selecciona el "Flash Mode" (Modo Flash). Si está en gris claro, compruebe el modo "Measuring" (Medición).

3. Toque el botón [Number of Pre-flash] (Número de flash previos) de Tool Box (Caja de herramienta).

Se muestra la pantalla "Number of Pre-flash" (Número de flash previos).

Si no cambia este número, toque el botón [Close] (Cerrar).

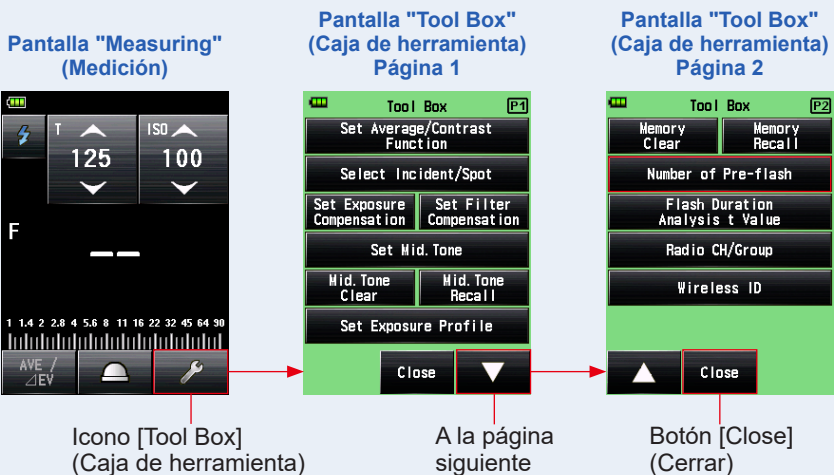

4. Toque el botón circular "Number of Pre-flash" (Número de flash previos).

Ajuste el número de flash previos en la pantalla "Number of Pre-flash" (Número de flash previos).

Se vuelve a la pantalla "Measuring" (Medición).

Si no desea cambiar este número, toque el botón [Close] (Cerrar) para volver a la pantalla [Measuring] (Medición).

Pantalla "Number of Pre-flash" (Número de flash previos)



REFERENCIA

Normalmente, el flash previo se dispara una vez, pero puede ser diferente para cada dispositivo en uso. Consulte el manual de usuario de su dispositivo para conocer el número del flash previo.

5-2-2 Modo múltiple de flash inalámbrico

El modo [Measuring] (Medición) se utiliza cuando la luz generada por el flash es inadecuada para el ajuste deseado del diafragma. Se pueden acumular repeticiones de flash hasta que se muestre el valor del diafragma deseado.

Al pulsar el botón de medición **6** el fotómetro se configura en el modo [Standby] (Espera) (90 segundos) y toma una medida activando el flash. Cada vez que se dispara el flash, se muestra el valor medido (diafragma) para la velocidad de obturación y la sensibilidad ISO de entrada.

El recuento acumulado es infinito. Se muestra hasta 99 veces en el campo [Status/Title] (Estado/título). Sin embargo, el recuento acumulado vuelve a 0 (cero) más de 100 veces (0=100, 1=101, 2=102, etc.).

1) Medición

Operación

1. Toque el icono "Measuring Mode" (Modo de medición) de la pantalla "Measuring" (Medición).



Se muestra la pantalla del "Measuring Mode" (Modo de medición).

2. Toque el icono () de la pantalla "Measuring Mode" (Modo de medición).

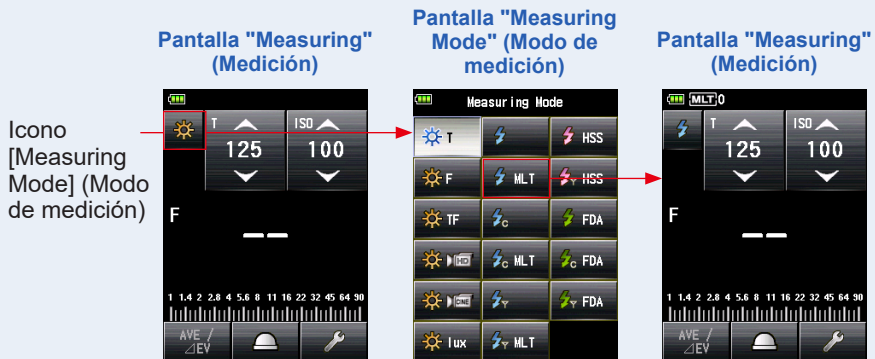
Cuando esté seleccionado, se cambiará a la pantalla "Measuring" (Medición).



3. Establezca el método de recepción de luz.

Cambie a la luz incidente, lumiesfera extendida ()/lumiesfera replegada (), o luz reflejada. (➔ P37, P42)

4. Configure el valor de la sensibilidad ISO con el icono [ISO].

(⇒ P255)

5. Configure la velocidad de obturación con el icono [T]. (⇒ P255)

Pantalla "Measuring"
(Medición)



NOTA

Asegúrese de que los ajustes se encuentran de acuerdo a las especificaciones de la cámara y del sistema de flash.

6. Pulse el botón de medición ⑥.

El fotómetro entrará en el modo [Measuring Standby] (Medición en tiempo de espera), y el icono [Measuring Mode] (Modo de medición) (⚡) parpadeará durante 90 segundos.

La pantalla LCD se atenúa y se queda en espera.

Pantalla "Measuring"
(Medición)

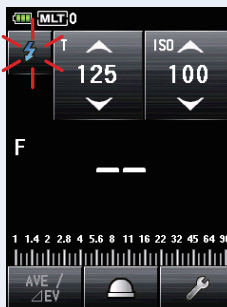

7. Dispare el flash de forma manual mientras el icono [Measuring Mode] (Modo de medición) (⚡) parpadea.

Cuando se detecta la luz del flash, se realiza la medición de forma automática, y se muestran el valor medido (diafragma) y el recuento acumulado. Siga disparando el flash hasta que se muestra el diafragma deseado durante el modo [Standby] (Espera).

Pantalla "Measuring"
(Medición)

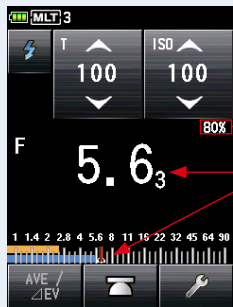

Componente del flash
Valor medido (diafragma)

NOTA

- En caso de que suceda lo siguiente, siga "5-2-4 Modo múltiple de flash conectado por cable". (→ P104)
 - Al disparar el flash, si el brillo del flash es significativamente menor que la luz ambiente, puede que el fotómetro no detecte la luz.
 - Las lámparas fluorescentes de inicio rápido y las luces especiales a veces son confundidas por flashes, y de miden por accidente.
 - Aunque el flash no se haya disparado, cuando hay un cambio de luz repentino en el receptor de luz, puede que se realice una medición.
 - La onda de una bombilla de flash presenta una ligera inclinación, y existe la posibilidad de que el fotómetro no pueda reconocer la bombilla de flash en el "Cordless Flash Mode" (Modo flash inalámbrico).
- La escala EV no se puede mostrar en este modo de medición.

**REFERENCIA**

- En el modo "Cordless Multiple (cumulative) Flash Mode" (Modo múltiple de flash inalámbrico), la luz trasera de la pantalla LCD se atenúa y solo se ilumina durante tres segundos después de la medición.
- Después de la medición, el fotómetro vuelve a entrar en el modo [Measuring Standby] (Medición en tiempo de espera) de 90 segundos. Si necesita volver a medir, dispare el flash en este momento.
- Si pulsa el botón de memoria **7** en el modo [Measuring Standby] (Medición en tiempo de espera), se cancelará el modo [Measuring Standby] (Medición en tiempo de espera).
- Si pulsa el botón de memoria **7** cuando no se encuentra en el modo [Measuring Standby] (Medición en tiempo de espera), se borrarán el valor acumulado múltiple y el recuento.
- Si el icono deja de parpadear antes de que se dispare el flash, repita los pasos 6 y 7.
- Para detener el modo [Measuring Standby] (Medición en tiempo de espera), solo tiene que tocar la pantalla.
- Es conveniente ajustar el fotómetro en una posición fija durante el tiempo de medición. Esto se puede conseguir montando el fotómetro sobre un trípode o stand utilizando el agujero para trípodes que el fotómetro tiene en su parte inferior.

2) Borrado múltiple

Borra el recuento acumulado múltiple.

Operación

1. Toque el icono [Tool Box] (Caja de herramienta) () de la pantalla "Measuring" (Medición).

Se muestra la pantalla "Tool Box" (Caja de herramienta).

2. Toque el icono [Next Page] (Página siguiente) () de "Tool Box" (Caja de herramienta) para mostrar la Caja de herramienta que muestra "Multi Clear" (Borrado múltiple).

Este botón solamente se activa durante la medición.

Si el botón aparece atenuado, no se puede realizar la medición acumulada múltiple, así que el recuento no se podrá borrar.

3. Toque el botón [Multi Clear] (Borrado múltiple) de "Tool Box" (Caja de herramienta).

Se borrará el valor acumulado múltiple y se visualizará de nuevo la pantalla "Measuring" (Medición).

-Si no cambia el valor, toque el botón [Close] (Cerrar). Se vuelve a la pantalla "Measuring" (Medición).

Pantalla "Measuring"
(Medición)

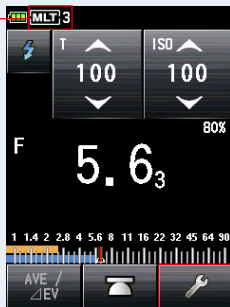

Recuento acumulado múltiple

Icono [Tool Box]
(Caja de herramienta)

Pantalla "Tool Box"
(Caja de herramienta)
Página 1

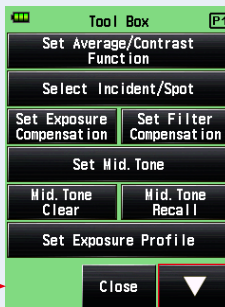

A la página siguiente

Pantalla "Tool Box"
(Caja de herramienta)
Página 2

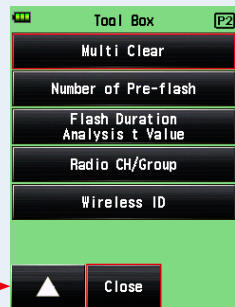

Botón [Close]
(Cerrar)

Pantalla "Measuring"
(Medición)

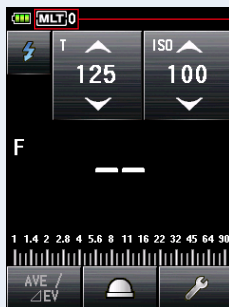

Recuento acumulado múltiple
(después del borrado)

Recuento acumulado múltiple



REFERENCIA

Cuando se cancela el modo [Measuring Standby] (Medición en tiempo de espera) y se vuelve a pulsar el botón de medición 6, la medición comenzará con un recuento acumulado de "0".

3) Número de flash previos

Para prevenir la aparición de ojos rojos y el ajuste de luz del fásch automático, algunos dispositivos pueden disparar el flash previamente antes del disparo principal. Con la configuración normal, el fotómetro medirá los flashes previos y no el flash principal. Para realizar una lectura correcta, active la función de flash previos en "Tool Box" (Caja de herramienta).

Operación

1. Toque el icono [Tool Box] (Caja de herramienta) () de la pantalla "Measuring" (Medición).

Se muestra la pantalla "Tool Box" (Caja de herramienta).

2. Toque el icono [Next Page] (Página siguiente) () de "Tool Box" (Caja de herramienta) para mostrar la Caja de herramienta que muestra "Number of Pre-flash" (Número de flash previos).

El botón estará activado si se selecciona el "Flash Mode" (Modo flash).

Si está en gris claro, compruebe el modo "Measuring" (Medición).

3. Toque el botón [Number of Pre-flash] (Número de flash previos) de "Tool Box" (Caja de herramienta).

Se muestra la pantalla [Number of Pre-flash] (Número de flash previos).

Si no cambia este número, toque el botón [Close] (Cerrar).

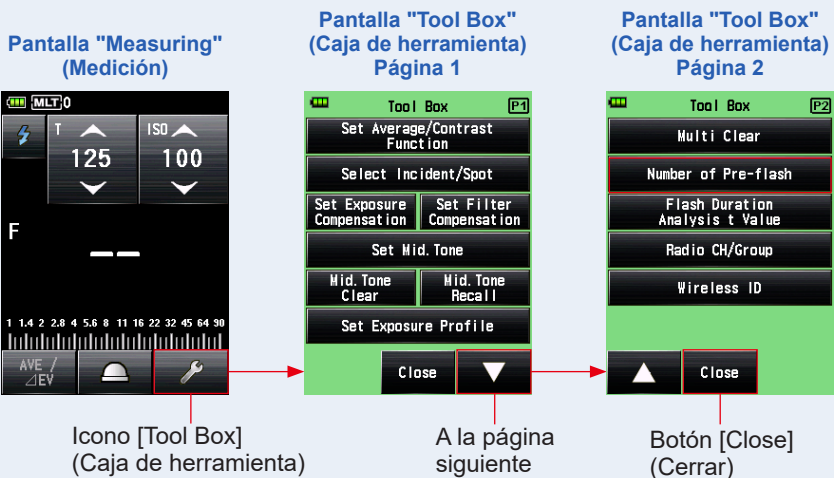

4. Toque el botón circular "Number of Pre-flash" (Número de flash previos).

Ajuste el número de flash previos en la pantalla "Number of Pre-flash" (Número de flash previos).

Se vuelve a la pantalla "Measuring" (Medición).

Si no desea cambiar este número, toque el botón [Close] (Cerrar) para volver a la pantalla "Measuring" (Medición).

Pantalla "Number of Pre-flash" (Número de flash previos)

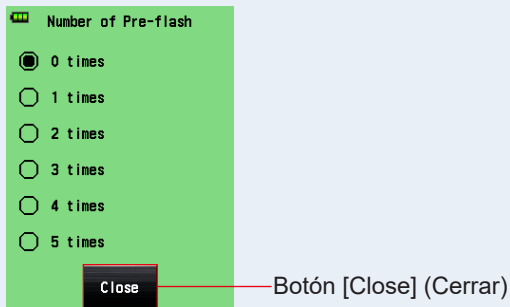

REFERENCIA

Normalmente, el flash previo se dispara una vez, pero puede ser diferente para cada dispositivo en uso. Consulte el manual de usuario de su dispositivo para conocer el número del flash previo.

5-2-3

Modo de flash conectado por cable

Se utiliza un cable de sincronización (se vende por separado) para conectar el flash al fotómetro. Utilice este modo cuando necesite asegurar que el flash esté sincronizado, o bien utilice una bombilla de flash. Después de pulsar el botón de medición **6**, el fotómetro disparará la unidad de flash y mostrará el valor del diafragma para velocidad de obturación y la sensibilidad ISO de entrada.

Operación

1. Conecte el cable de sincronización (se vende por separado) al fotómetro, que está conectado al flash. (→ P252)

Conecte el cable de sincronización (se vende por separado) al terminal de sincronización del fotómetro **12**.

Cable de sincronización (se vende por separado)

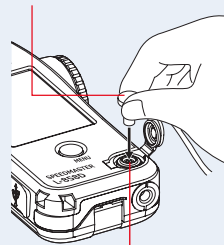

Terminal de sincronización **12**

2. Toque el icono "Measuring Mode" (Modo de medición) de la pantalla "Measuring" (Medición).

Se muestra la pantalla del modo de medición.

3. Toque el icono () de la pantalla "Measuring Mode" (Modo de medición).

Cuando esté seleccionado, se cambiará a la pantalla "Measuring" (Medición).

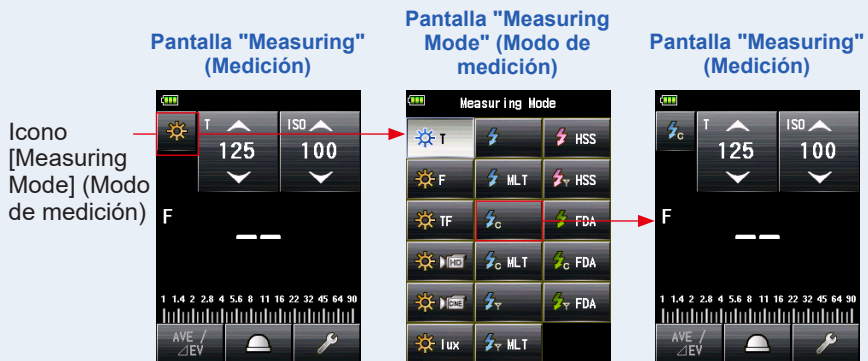

4. Establezca el método de recepción de luz.

Cambie a la luz incidente, lumiesfera extendida (☰)/lumiesfera replegada (☷), o luz reflejada. (➔ P37, P42)

5. Configure el valor de la sensibilidad ISO con el icono [ISO].

(➔ P255)

6. Configure la velocidad de obturación con el icono [T]. (➔ P255)

Pantalla "Measuring"
(Medición)



NOTA

Asegúrese de que los ajustes se encuentran de acuerdo a las especificaciones de la cámara y del sistema de flash.

7. Pulse el botón de medición 6.

El flash se disparará y se visualizará el valor medido (diafragma).

Pantalla "Measuring" (Medición)



 **NOTA**

- Puede que el flash se dispare cuando el cable de sincronización esté conectado al terminal de sincronización del fotómetro ⑫ o cuando el botón de encendido ⑤ del fotómetro esté en funcionamiento.
 - Además, es posible que el flash no se dispare cuando el voltaje de disparo es muy bajo. En tal caso, siga "5-2-1 Modo flash inalámbrico". (➔ P88)
-

5-2-4

Modo múltiple de flash conectado por cable

El modo [Measuring] (Medición) se utiliza cuando la luz generada por el flash es inadecuada para el ajuste deseado del diafragma. Se pueden acumular repeticiones de flash hasta que se muestre el valor del diafragma deseado. Cada vez que se dispara el flash, se muestra el valor medido (diafragma) para la velocidad de obturación y la sensibilidad ISO de entrada. El recuento acumulativo se muestra el campo [Status/Title] (Estado/título). El recuento acumulado es infinito. Se muestra hasta 99 veces en el campo [Status/ Title] (Estado/título). Sin embargo, el recuento acumulado vuelve a 0 (cero) más de 100 veces (0=100, 1=101, 2=102, etc.).

1) Medición

Operación

- 1. Conecte el cable de sincronización (se vende por separado) al fotómetro, que está conectado al flash. (→ P252)**

Conecte el cable de sincronización (se vende por separado) al terminal de sincronización del fotómetro ¹².

- 2. Toque el icono "Measuring Mode" (Modo de medición) de la pantalla "Measuring" (Medición).**

Se muestra la pantalla del "Measuring Mode" (Modo de medición).

Cable de sincronización (se vende por separado)

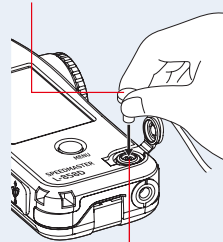



Terminal de sincronización ¹²

3. Toque el icono () de la pantalla "Measuring Mode" (Modo de medición).

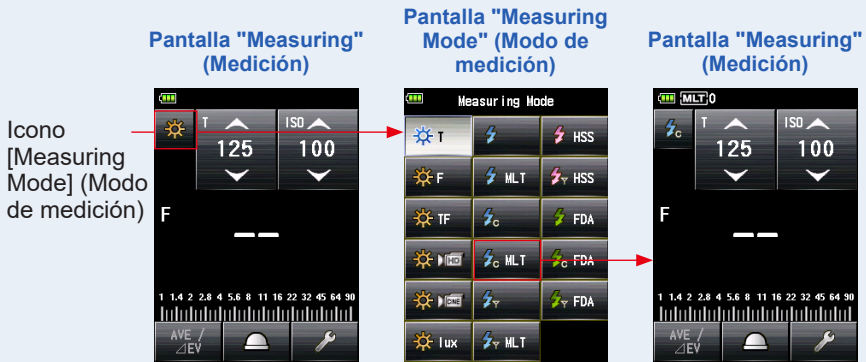
Cuando esté seleccionado, se cambiará a la pantalla [Measuring] (Medición).



4. Establezca el método de recepción de luz.

Cambie a la luz incidente, lumiesfera extendida ()/lumiesfera replegada (), o luz reflejada. (➔ P37, P42)

5. Configure el valor de la sensibilidad ISO con el icono [ISO].

(➔ P255)

6. Configure la velocidad de obturación con el icono [T]. (➔ P255)

Pantalla "Measuring" (Medición)



NOTA

Asegúrese de que los ajustes se encuentran de acuerdo a las especificaciones de la cámara y del sistema de flash.

7. Pulse el botón de medición 6.

Se visualizará el valor medido acumulado (diafragma) y el número de flashes acumulados. Pulse el botón de medición 6 hasta que aparezca el diafragma deseado.

Pantalla "Measuring" (Medición)



NOTA

- Puede que el flash se dispare cuando el cable de sincronización esté conectado al terminal de sincronización del fotómetro 12 o cuando el botón de encendido 5 del fotómetro esté en funcionamiento.
- Además, es posible que el flash no se dispare cuando el voltaje de disparo es muy bajo. En tal caso, siga "5-2-2 Modo múltiple de flash inalámbrico". (➔ P94)
- La escala EV no se puede mostrar en este modo de medición.

REFERENCIA

Si pulsa el botón de memoria 7, se borrarán el valor acumulado múltiple y el recuento.

2) Borrado múltiple

Borra el recuento acumulado múltiple.

Operación

1. Toque el icono [Tool Box] (Caja de herramienta) () de la pantalla "Measuring" (Medición).

Se muestra la pantalla "Tool Box" (Caja de herramienta).

2. Toque el icono [Next Page] (Página siguiente) () de "Tool Box" (Caja de herramienta) para mostrar la Caja de herramienta que muestra "Multi Clear" (Borrado múltiple).

Este botón solamente se activa durante la medición.

Si el botón aparece atenuado, no se puede realizar la medición acumulada múltiple, así que el recuento no se podrá borrar.

3. Toque el botón [Multi Clear] (Borrado múltiple) de "Tool Box" (Caja de herramienta).

Se borrará el valor acumulado múltiple y se visualizará de nuevo la pantalla "Measuring" (Medición).

Si no cambia el valor, toque el botón [Close] (Cerrar). Se vuelve a la pantalla "Measuring" (Medición).

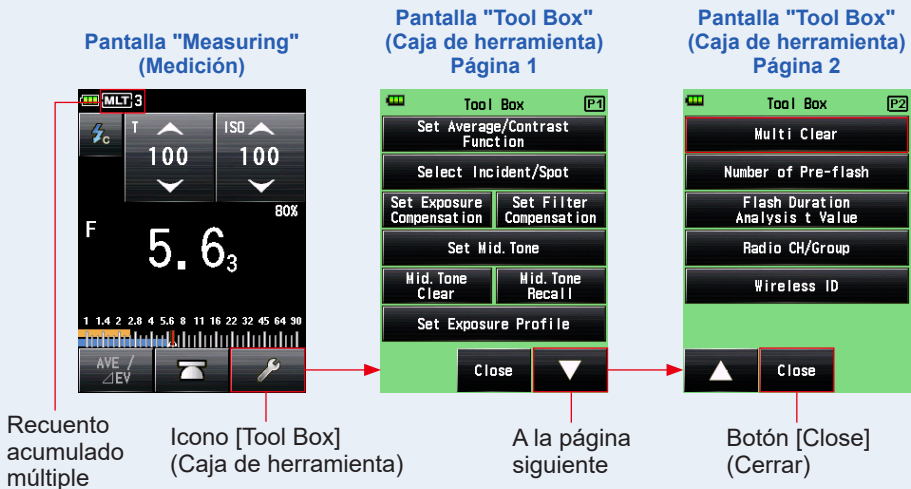

Pantalla "Measuring" (Medición)

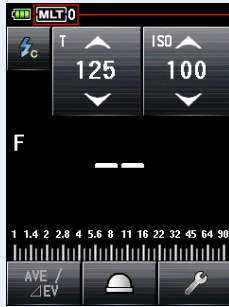

Recuento acumulado múltiple
(después del borrado)

Recuento acumulado múltiple



5-2-5

Modo de flash por radiofrecuencia

(Disponible cuando está instalado un transmisor que se vende por separado)

El fotómetro detecta la intensidad del flash después de que se presione el botón de medición **6** para enviar una señal transmitida por radio a un receptor conectado al flash. Muestra valor del diafragma (F) para los valores de entrada de sensibilidad ISO y de velocidad de obturación. Dependiendo del sistema de radio utilizado, el fotómetro controla la salida de unidades de potencia de flash y las lámparas de modelado al cambiar entre ENCENDIDO/APAGADO.

Para obtener más detalles, consulte los manuales de usuario del transmisor (vendido por separado). (► P254)

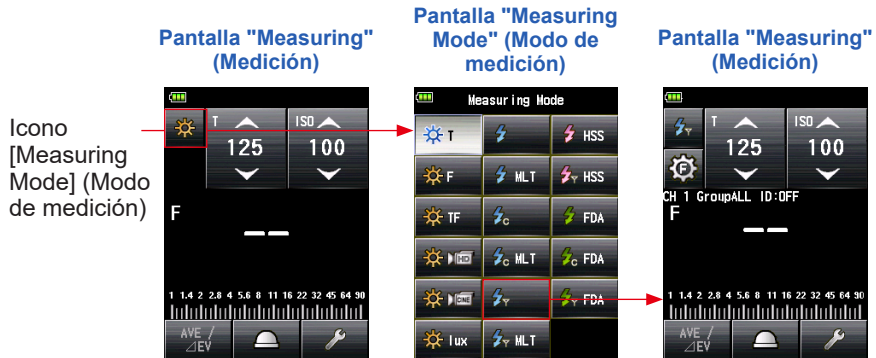

5-2-6

Modo múltiple de flash por radiofrecuencia

(Disponible cuando está instalado un transmisor que se vende por separado)

El modo [Measuring] (Medición) se utiliza cuando la luz generada por el flash es inadecuada para el ajuste deseado del diafragma. Se pueden acumular repeticiones de flash hasta que se muestre el valor del diafragma deseado.

El fotómetro detecta la intensidad del flash después de que se presione el botón de medición 6 para enviar una señal transmitida por radio a un receptor conectado al flash. Cada vez que se dispara el flash, se muestra el valor medido (diafragma) para la sensibilidad ISO y la velocidad de obturación de entrada. En "Multiple (Cumulative) Flash Mode" (Modo múltiple de flash), la medición múltiple de flash no se encuentra disponible en la pantalla "Flash Power Control" (Control de potencia del flash) y en la pantalla "Modeling Lamp Power Control" (Control de potencia de la lámpara de modelado) (Solo está disponible la medición única).

Para obtener más detalles, consulte el manual de usuario del transmisor (vendido por separado). (→ P253)

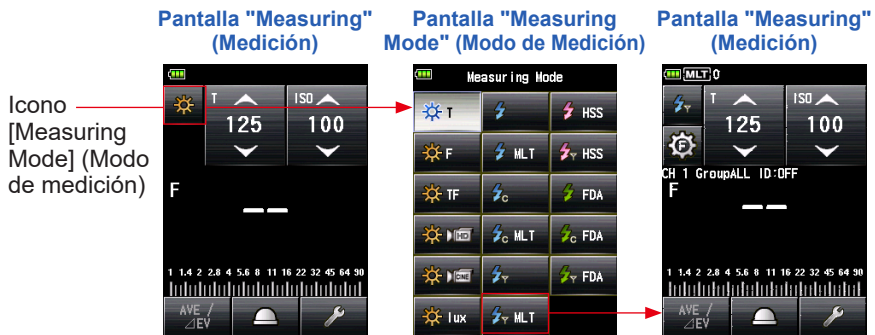

REFERENCIA

Si pulsa el botón de memoria 7, se borrarán el valor acumulado múltiple y el recuento.

5-3

Modo flash inalámbrico de HSS (sincronización de alta velocidad)

Mide la sincronización de alta velocidad o el flash FP.

La medición "HSS (High Speed Synchro) Flash" (Flash HSS [sincronización de alta velocidad]) está disponible en los siguientes los modos de medición:

- "HSS (High Speed Synchro) Flash Cordless Mode" (Modo flash inalámbrico de HSS (sincronización de alta velocidad))
- "HSS (High Speed Synchro) Flash Radio Triggering Mode" (Modo flash por radiofrecuencia de HSS (sincronización de alta velocidad)) (con RT-GX instalado)

5-3-1

Modo flash inalámbrico de HSS (sincronización de alta velocidad)

Seleccione este modo para medir la intensidad de un flash activado en modo HSS (sincronización de alta velocidad). Pulse el botón de medición **6** sin una conexión flash al fotómetro. Cuando se detecta la intensidad del flash, se muestra el valor medido (diafragma) para la velocidad de obturación y la sensibilidad ISO de entrada.

1) Medición

Operación

1. Toque el icono "Measuring Mode" (Modo de medición) de la pantalla "Measuring" (Medición).



Se muestra la pantalla del "Measuring Mode" (Modo de medición).

2. Toque el icono () de la pantalla "Measuring Mode" (Modo de medición).

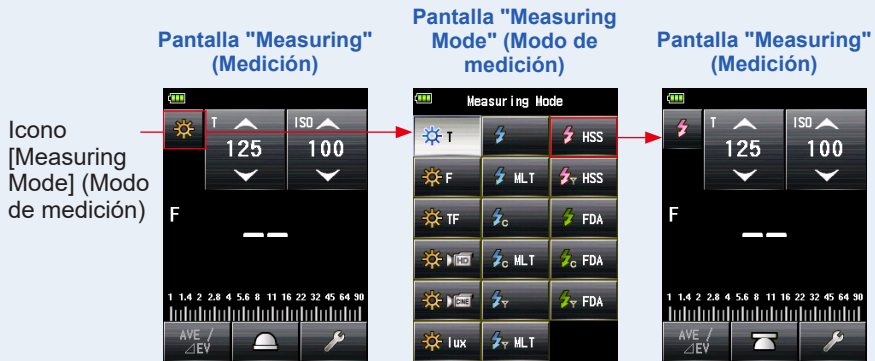
Cuando esté seleccionado, se cambiará a la pantalla "Measuring" (Medición).



3. Establezca el método de recepción de luz.

Cambie a la luz incidente, lumiesfera extendida () / lumiesfera replegada () , o luz reflejada. (⇒ P37, P42)

4. Configure el valor de la sensibilidad ISO con el icono [ISO].

(⇒ P255)

5. Configure la velocidad de obturación con el icono [T]. (⇒ P255)

Pantalla "Measuring" (Medición)



NOTA

Asegúrese de que los ajustes se encuentran de acuerdo a las especificaciones de la cámara y del sistema de flash.

6. Pulse el botón de medición ⑥.

El fotómetro entrará en el modo [Measuring Standby] (Medición en tiempo de espera), y el icono "Measuring Mode" (Modo de medición) (⚡) parpadeará durante 90 segundos.

La pantalla LCD se atenúa y se queda en espera.

Pantalla "Measuring" (Medición)

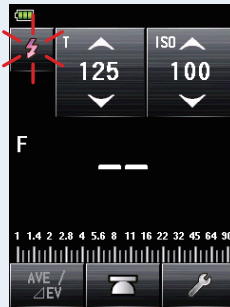

7. Cuando el icono "Measuring Mode" (Modo de medición) (⚡) parpadee, suelte el botón del obturador de la cámara que está ajustado en "HSS Flash Mode" (Modo de flash de alta velocidad) para disparar la unidad de flash.

Cuando se detecta la luz del flash, se realiza la medida de forma automática, y se muestra el valor medido (diafragma).

Pantalla "Measuring" (Medición)



**REFERENCIA**

- En el "HSS Cordless Flash Mode" (Modo flash inalámbrico de alta velocidad), la luz trasera de la pantalla LCD se atenúa y solo se ilumina durante tres segundos después de la medición.
- Después de la medición, el fotómetro vuelve a entrar en el modo [Measuring Standby] (Medición en tiempo de espera) de 90 segundos. Si necesita volver a medir, dispare el flash en este momento.
- Si los valores medidos se guardan en la memoria, se cancelará el modo [Measuring Standby] (Medición en tiempo de espera).
- Si el icono deja de parpadear antes de que se dispare el flash, repita los pasos 6 y 7.
- Para detener el modo [Measuring Standby] (Medición en tiempo de espera), solo tiene que tocar la pantalla.
- Es conveniente ajustar el fotómetro en una posición fija durante el tiempo de medición. Esto se puede conseguir montando el fotómetro sobre un trípode o stand utilizando el agujero para trípodes que el fotómetro tiene en su parte inferior.

2) Número de flash previos

Para prevenir la aparición de ojos rojos y el ajuste de luz del fásch automático, algunos dispositivos pueden disparar el flash previamente antes del disparo principal. Con la configuración normal, el fotómetro medirá los flashes previos y no el flash principal. Para realizar una lectura correcta, active la función de flash previos en "Tool Box" (Caja de herramienta).

Operación

- 1. Toque el icono [Tool Box] (Caja de herramienta) () de la pantalla "Measuring" (Medición).**

Se muestra la pantalla "Tool Box" (Caja de herramienta).

- 2. Toque el icono [Next Page] (Página siguiente) () de "Tool Box" (Caja de herramienta) para mostrar la Caja de herramienta que muestra "Number of Pre-flash" (Número de flash previos).**

El botón estará activado si se selecciona el "Flash Mode" (Modo Flash). Si está en gris claro, compruebe el "Measuring Mode" (Modo de medición). (➔ P52)

3. Toque el botón "Number of Pre-flash" (Número de flash previos) de "Tool Box" (Caja de herramienta).

Se muestra la pantalla "Number of Pre-flash" (Número de flash previos).

Si no cambia este número, toque el botón [Close] (Cerrar).

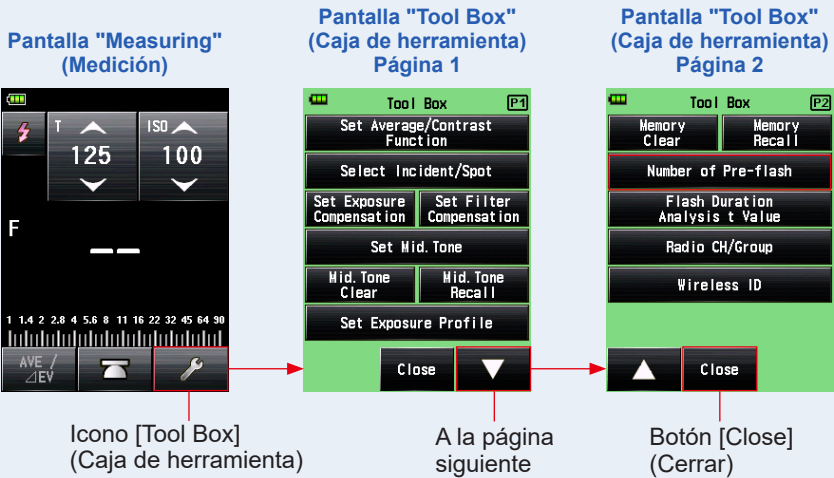

4. Toque el botón circular "Number of Pre-flash" (Número de flash previos).

Ajuste el número de flash previos en la pantalla "Number of Pre-flash" (Número de flash previos).

Se vuelve a la pantalla "Measuring" (Medición).

Si no desea cambiar este número, toque el botón [Close] (Cerrar) para volver a la pantalla "Measuring" (Medición).

Pantalla "Number of Pre-flash" (Número de flash previos)

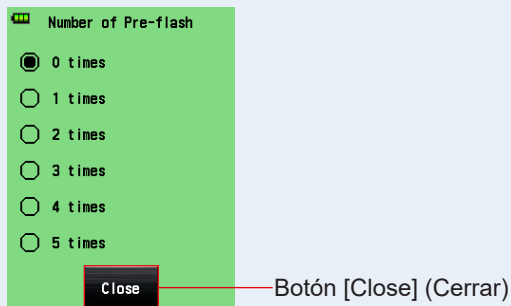

REFERENCIA

Normalmente, el flash previo se dispara una vez, pero puede ser diferente para cada dispositivo en uso. Consulte el manual de usuario de su dispositivo para conocer el número del flash previo.

5-3-2

Modo flash por radiofrecuencia de HSS (sincronización de alta velocidad) (solo para RT-GX)

(Disponible cuando está instalado un transmisor RT-GX, que se vende por separado).

Seleccione este modo para medir la intensidad de un flash activado en "HSS (High Speed Synchro)" (Flash HSS [sincronización de alta velocidad]). El fotómetro detecta la intensidad del flash después de que se presione el botón de medición ⑥ para enviar una señal transmitida por radio a un receptor conectado al flash. Muestra valor del diafragma (F) para los valores de entrada de sensibilidad ISO y de velocidad de obturación. Dependiendo del sistema de radio utilizado, el fotómetro controla la salida de unidades de potencia de flash y las lámparas de modelado al cambiar entre ENCENDIDO/APAGADO. Este modo de medición se encuentra disponible solo cuando el RT-GX (vendido por separado) está instalado en el fotómetro.

Para obtener más detalles, consulte el manual de usuario de RT-GX. (➔ P254)

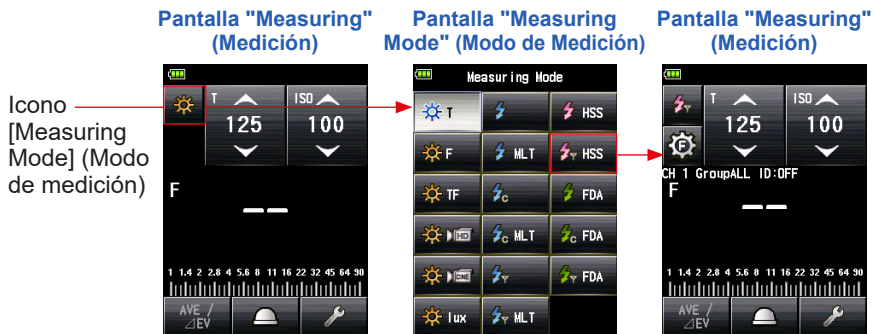

5-4

Medición durante el Modo de análisis de duración del flash

Durante el "Flash Duration Analysis Mode" (Modo de análisis de duración del flash), el diafragma, el tiempo de duración del flash y el gráfico de la onda del flash se pueden medir según para la velocidad de obturación de entrada y la sensibilidad ISO. El análisis de duración del flash se realiza sólo con el modo de medición de luz incidente. La medición de la duración del flash está disponible en los siguientes modos:

- "Flash Duration Analysis Cordless Mode" (Modo de análisis de duración del flash inalámbrico)
- "Flash Duration Analysis Cord Mode" (Modo de análisis de duración del flash con cable)
- "Flash Duration Analysis Radio Triggering Mode" (Modo de análisis de duración de flash por radiofrecuencia) *Cuando está instalado un transmisor (se vende por separado)

5-4-1

Modo de análisis de duración del flash inalámbrico

El fotómetro detecta la intensidad del flash sin conexión flash al fotómetro tras pulsar el botón de medición **6** durante 90 segundos y disparar el flash por separado. Se muestran el valor medido (diafragma), el tiempo de duración del flash y el gráfico de la onda del flash.

1) Medición

Operación

1. Toque el icono "Measuring Mode" (Modo de medición) de la pantalla "Measuring" (Medición).

Se muestra la pantalla del "Measuring Mode" (Modo de medición).

2. Toque el icono () de la pantalla "Measuring Mode" (Modo de medición).

Cuando esté seleccionado, se cambiará a la pantalla "Measuring" (Medición).

Si está ajustado en el Reflected Light Mode (Modo luz reflejada), no se podrá seleccionar el "Flash Duration Analysis Mode" (Modo de análisis de duración de flash). Antes de cambiar a la pantalla "Measuring Mode Selection" (Selección de modo de medición), establezca el método de recepción de luz, elija la luz incidente y seleccione el "Flash Duration Analysis Mode" (Modo de análisis de duración de flash).

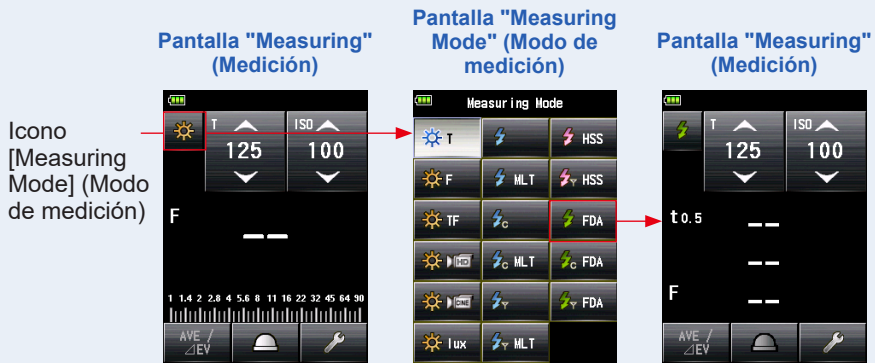

3. Establezca el método de recepción de luz.

Sistema de luz incidente Cambiar a la lumiesfera ampliada (☰)/lumiesfera replegada (☷). (→ P37)

4. Configure el valor de la sensibilidad ISO con el icono [ISO].

(→ P255)

5. Configure la velocidad de obturación con el icono [T]. (→ P255)

Pantalla "Measuring" (Medición)



NOTA

- Asegúrese de que los ajustes se encuentran de acuerdo a las especificaciones de la cámara y del sistema de flash.
- Si el tiempo de duración del flash medido es más largo que la velocidad de obturación de entrada, no se podrá medir una apertura de diafragma correcta. Aparecerá la indicación amarilla "Under" (Por debajo). En este caso, disminuya la velocidad del obturador con respecto al tiempo de duración del flash y vuelva a realizar la medición.

Pantalla "Measuring" (Medición)



6. Ajuste el "Flash Duration Analysis t Value" (Valor t del análisis de duración del flash) (→ P124)

7. Pulse el botón de medición .

El fotómetro entrará en el modo [Measuring Standby] (Medición en tiempo de espera), y el icono "Measuring Mode" (Modo de medición) () parpadeará durante 90 segundos. La pantalla LCD se atenúa y se queda en espera.

8. Dispare el flash de forma manual mientras el icono "Measuring Mode" (Modo de medición) () parpadea.

Cuando se detecta la luz del flash, se realiza la medición de forma automática, y se muestra el valor medido (diafragma).

Pantalla "Measuring" (Medición)



 **NOTA**

- En caso de que suceda lo siguiente, siga "5-4-2 Modo de análisis de duración del flash con cable". (➔ P127)
 - Al disparar el flash, si el brillo del flash es menor que la luz ambiente, puede que el fotómetro no detecte la luz.
 - Las lámparas fluorescentes de inicio rápido y las luces especiales a veces son confundidas por flashes, y de miden por accidente.
 - Aunque el flash no se haya disparado, cuando hay un cambio de luz repentino en el receptor de luz, puede que se realice una medición.
 - La onda de una bombilla de flash presenta una ligera inclinación, y existe la posibilidad de que el fotómetro no pueda reconocer la bombilla de flash en el "Cordless Flash Mode" (Modo flash inalámbrico).
 - El tiempo de duración y el gráfico del flash se muestran en el "Flash Duration Analysis Mode" (Modo de análisis de duración de flash). No obstante, no se pueden guardar en la memoria.
Se borran al cambiar el modo de medición, o si se cambia el interruptor del botón de encendido a la posición [OFF] (APAGADO).
 - La medida de luz incidente sólo se puede utilizar durante el "Flash Duration Analysis Mode" (Modo de análisis de duración de flash).
 - Durante el modo [90 Seconds Standby] (Espera de 90 segundos), el fotómetro recibe y mide la luz del flash una sola vez, y no entra en el modo [Standby] (Espera). Repita los procedimientos anteriores 7 y 8 para volver a medir y disparar de forma manual las unidades de flash.
-



REFERENCIA

- Cuando se toca el área de visualización del valor medido, se muestran el gráfico de la onda del flash y el valor medido. Cuando se vuelve a tocar, la pantalla vuelve a la pantalla anterior.

Pantalla "Measuring" (Medición)



Pantalla "Flash Duration Analysis Cordless Mode Flash Waveform Graph" (Medición del modo de análisis de duración de flash inalámbrico para onda gráfica óptica)

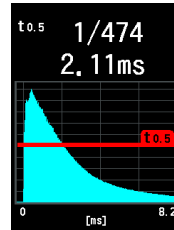

Al tocar el área del valor medido se cambia la pantalla.

*La pantalla de gráficos no se puede utilizar para realizar mediciones.

- Mida las características de la luz de flash en un cuarto oscuro sin luz ambiental.
- Cuando utilice una luz de flash previa, configure "Number of Pre-flash" (Número de flash previos) en "Tool Box" (Caja de herramienta). (➔ P121)
- Es conveniente ajustar el fotómetro en una posición fija durante el tiempo de medición. Esto se puede conseguir montando el fotómetro sobre un trípode o stand utilizando el agujero para trípodes que el fotómetro tiene en su parte inferior.

2) Número de flash previos

Para prevenir la aparición de ojos rojos y el ajuste de luz del flash automático, algunos dispositivos pueden disparar el flash previamente antes del disparo principal. Con la configuración normal, el fotómetro medirá los flashes previos y no el flash principal. Para realizar una lectura correcta, active la función de flash previos en "Tool Box" (Caja de herramienta).

Operación

1. Toque el icono [Tool Box] (Caja de herramienta) () de la pantalla "Measuring" (Medición).

Se muestra la pantalla "Tool Box" (Caja de herramienta).

2. Toque el icono [Next Page] (Página siguiente) (▼) de "Tool Box" (Caja de herramienta) para mostrar la Caja de herramienta que muestra "Number of Pre-flash" (Número de flash previos).

El botón estará activado si se selecciona el "Flash Mode" (Modo Flash). Si está en gris claro, compruebe el "Measuring Mode" (Modo de medición).

3. Toque el botón [Number of Pre-flash] (Número de flash previos) de "Tool Box" (Caja de herramienta).

Se muestra la pantalla "Number of Pre-flash" (Número de flash previos).

Si no cambia este número, toque el botón [Close] (Cerrar).

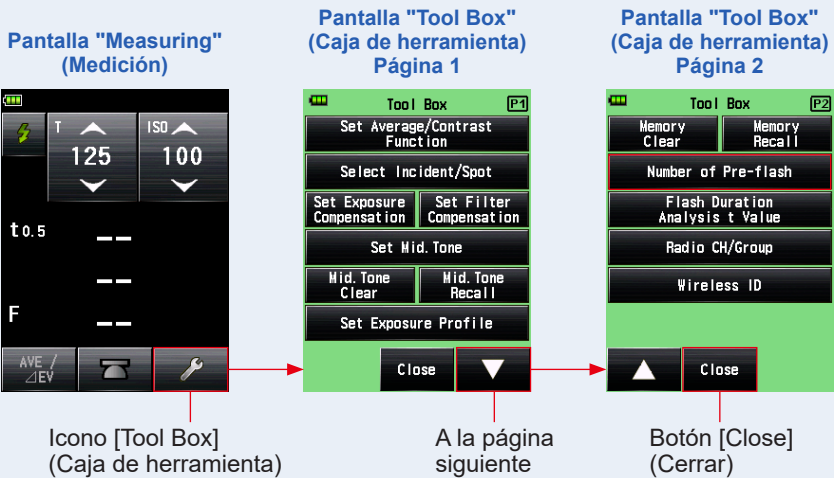

4. Toque el botón circular "Number of Pre-flash" (Número de flash previos).

Ajuste el número de flash previos en la pantalla "Number of Pre-flash" (Número de flash previos).

Se vuelve a la pantalla "Measuring" (Medición).

Si no desea cambiar este número, toque el botón [Close] (Cerrar) para volver a la pantalla "Measuring" (Medición).

Pantalla "Number of Pre-flash" (Número de flash previos)

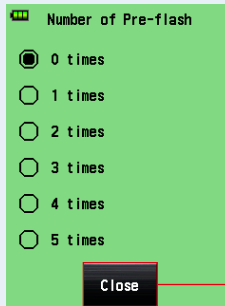

Number of Pre-flash

- 0 times
- 1 times
- 2 times
- 3 times
- 4 times
- 5 times

Close

Botón [Close] (Cerrar)



REFERENCIA

Normalmente, el flash previo se dispara una vez, pero puede ser diferente para cada dispositivo en uso. Consulte el manual de usuario de su dispositivo para conocer el número del flash previo.

3) Valor t del análisis de duración del flash

El valor t se puede ajustar en saltos de 0,1 en un rango de 0,1 a 0,9.

El rango de medición del tiempo de duración del flash varía en función del valor t establecido.

Operación

1. Toque el icono [Tool Box] (Caja de herramienta) () de la pantalla "Measuring" (Medición).

Se muestra la pantalla "Tool Box" (Caja de herramienta).

2. Toque el icono [Next Page] (Página siguiente) () de "Tool Box" (Caja de herramienta) para mostrar la Caja de herramienta que muestra "Flash Duration Analysis t Value" (Valor t del análisis de duración del flash).

El botón estará activado si se selecciona el "Flash Duration Analysis Mode (Modo de análisis de duración de flash) Si no está en gris claro, compruebe el "Measuring Mode" (Modo de Medición).

3. Toque el botón "Flash Duration Analysis t Value" (Valor t del análisis de duración del flash) de "Tool Box" (Caja de herramienta).

Se mostrará la pantalla "Flash Duration Analysis t Value" (Valor t del análisis de duración del flash).

Si no cambia este número, toque el botón [Close] (Cerrar).

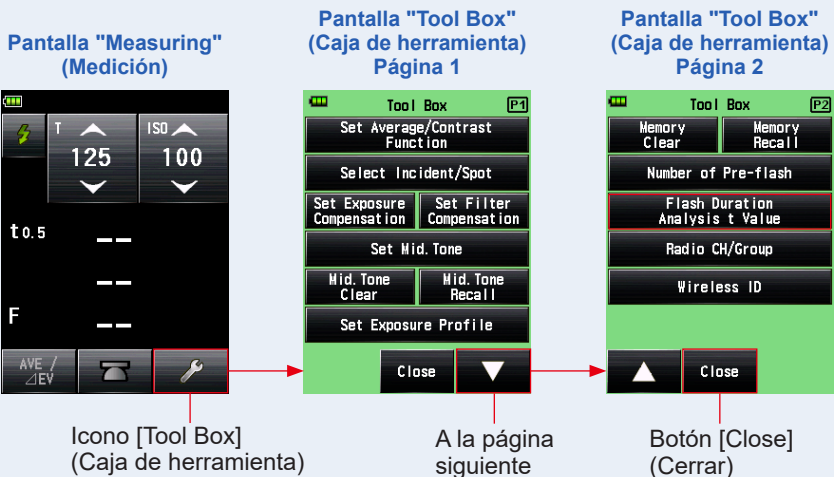

4. Introduzca una "Reference" (Referencia) entre 0,1 a 0,9 tocando el valor numérico.

El valor t se puede ajustar en saltos de 0,1 en un rango de 0,1 a 0,9.

El primer "0." es fijo. Introduzca únicamente el primer dígito decimal. (Para ajustar "0,1", introduzca "1".)

Pantalla "Flash Duration Analysis t Value" (Valor t del análisis de duración del flash)

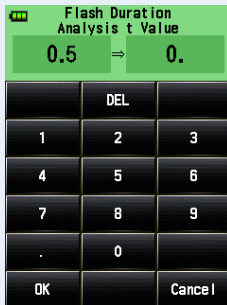

Pantalla "Flash Duration Analysis t Value" (Valor t del análisis de duración del flash)

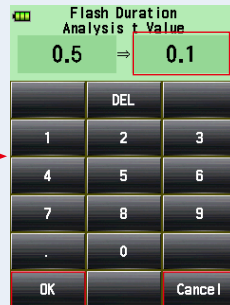

Se muestra el valor numérico de entrada

Botón [OK]

Botón [Cancel]
(Cancelar)

5. Toque el botón [OK].

El ajuste ha sido introducido y se regresa a la pantalla "Measuring" (Medición).

Toque el botón [Cancel] (Cancelar) para volver a la pantalla "Measuring" (Medición) sin realizar modificaciones.

Pantalla "Measuring" (Medición)





REFERENCIA

El tiempo de duración del flash de referencia tiene dos reglas.

$t_{0,5}$ = duración efectiva del flash

$t_{0,1}$ = duración total del flash

Después de disparar el flash, el momento en que la máxima intensidad cae a la mitad de su valor se llama " $t_{0,5}$ ". Después de disparar el flash, el momento en que la máxima intensidad cae hasta 1/10 de su valor se llama " $t_{0,1}$ ".

Por lo general, a " $t_{0,5}$ " se le suele llamar tiempo de duración del flash.

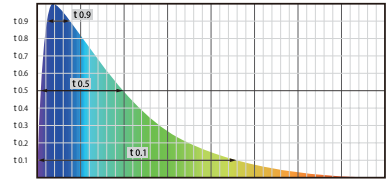

5-4-2

Modo de análisis de duración del flash con cable

Pulse el botón de medición **6** con una conexión flash al fotómetro. Cuando se detecta el brillo del flash, el tiempo de duración del flash y el gráfico de la onda del flash se pueden medir según para la velocidad de obturación de entrada y la sensibilidad ISO.

1) Medición

Operación

1. Conecte el cable de sincronización (se vende por separado) al fotómetro, que está conectado al flash. (➔ P252)

Conecte el cable de sincronización (se vende por separado) al terminal de sincronización del fotómetro **12**.

2. Toque el icono "Measuring Mode" (Modo de medición) de la pantalla "Measuring" (Medición).

Se muestra la pantalla del "Measuring Mode" (Modo de medición).

3. Toque el icono () de la pantalla "Measuring Mode" (Modo de medición)

Cuando esté seleccionado, se cambiará a la pantalla "Measuring" (Medición).

Si está ajustado en el "Reflected Light Mode" (Modo luz reflejada), no se podrá seleccionar el "Flash Duration Analysis Mode" (Modo de análisis de duración de flash). Antes de cambiar a la pantalla "Measuring Mode Selection" (Selección de modo de medición), establezca el método de recepción de luz, elija la luz incidente y seleccione el "Flash Duration Analysis Mode" (Modo de análisis de duración de flash).

Cable de sincronización (se vende por separado)

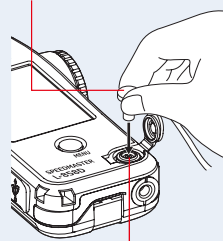

Terminal de sincronización **12**

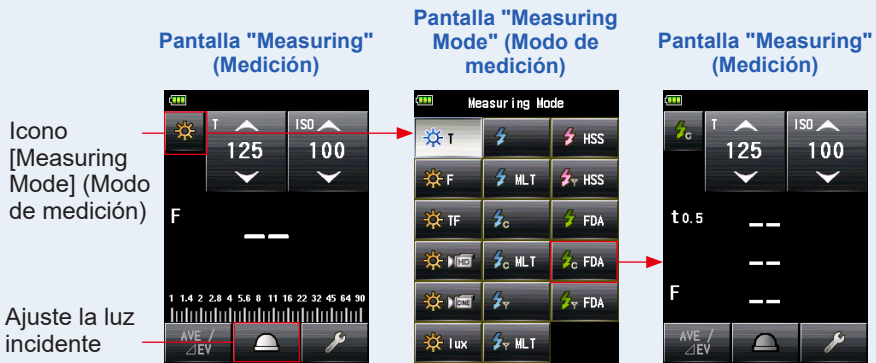

4. Establezca el método de recepción de luz.

Sistema de luz incidente Cambiar a la lumiesfera ampliada (☰)/lumiesfera replegada (☷). (→ P37)

5. Configure el valor de la sensibilidad ISO con el icono [ISO].

(→ P255)

6. Configure la velocidad de obturación con el icono [T]. (→ P255)

Pantalla "Measuring" (Medición)



NOTA

- Asegúrese de que los ajustes se encuentran de acuerdo a las especificaciones de la cámara y del sistema de flash.
- Si el tiempo de duración del flash medido es más largo que la velocidad de obturación de entrada, no se podrá medir una apertura de diafragma correcta. Aparecerá la indicación amarilla "Under" (Por debajo). En este caso, disminuya la velocidad del obturador con respecto al tiempo de duración del flash y vuelva a realizar la medición.

Pantalla "Measuring" (Medición)



7. Ajuste el "Flash Duration Analysis t Value" (Valor t del análisis de duración del flash) (→ P131)

8. Pulse el botón de medición 6.

El flash se disparará y se visualizará el valor medido (diafragma).

Pantalla "Measuring" (Medición)



NOTA

- El tiempo de duración y el gráfico del flash se muestran en el "Flash Duration Analysis Mode" (Modo de análisis de duración de flash). No obstante, no se pueden guardar en la memoria. Se borran al cambiar el modo de medición, o si se cambia el interruptor del botón de encendido a la posición [OFF] (APAGADO).
- La medida de luz incidente sólo se puede utilizar durante el "Flash Duration Analysis Mode" (Modo de análisis de duración de flash).
- Puede que el flash se dispare cuando el cable de sincronización esté conectado al terminal de sincronización del fotómetro ⑫ o cuando el botón de encendido ⑤ del fotómetro esté pulsado.
- Además, es posible que el flash no se dispare cuando el voltaje de disparo es muy bajo. En tal caso, siga "5-4-1 Modo de análisis de duración del flash inalámbrico". (► P117)



REFERENCIA

- Cuando se toca el área de visualización del valor medido, se muestran el gráfico de la onda del flash y el valor medido. Cuando se vuelve a tocar, la pantalla vuelve a la pantalla anterior.

Pantalla "Measuring" (Medición)

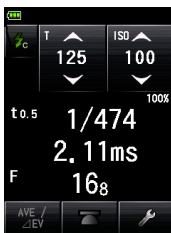

Al tocar el área del valor medido se cambia la pantalla.

Pantalla "Flash Duration Analysis Mode Flash Waveform Graph" (Medición del modo de análisis de duración de flash para onda gráfica óptica)

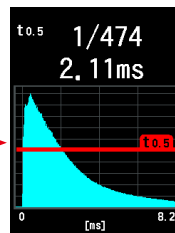

*La pantalla de gráficos no se puede utilizar para realizar mediciones.

- Mida las características de la luz de flash en un cuarto oscuro sin luz ambiental.
- La medición se puede iniciar inmediatamente después de pulsar el botón de medición, y es posible medir con precisión el tiempo total de disparo del flash. En este "Flash Duration Analysis Cord Mode" (Modo de análisis de duración del flash con cable), el valor medido puede variar en función de la onda del flash y del valor t del análisis, ya que la medición se inicia después de percibir la luz del flash.

Pantalla "Flash Duration Analysis Mode Flash Waveform Graph" (Medición del modo de análisis de duración de flash para onda gráfica óptica)

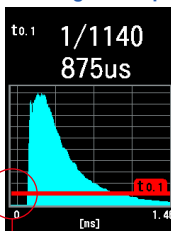

Cord Flash Mode (Modo Flash con cable)

Pantalla "Flash Duration Analysis Mode Cordless Mode Flash Waveform Graph" (Medición del modo de análisis de duración de flash inalámbrico para onda gráfica óptica)

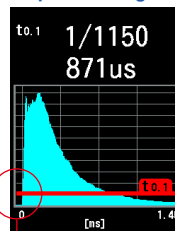

Cordless Flash Mode (Modo flash inalámbrico)

Retardo hasta el inicio de la medición

2) Valor t del análisis de duración del flash

El valor t se puede ajustar en saltos de 0,1 en un rango de 0,1 a 0,9.

El rango de medición del tiempo de duración del flash varía en función del valor t establecido.

Operación

1. Toque el icono [Tool Box] (Caja de herramienta) () de la pantalla "Measuring" (Medición).

Se muestra la pantalla "Tool Box" (Caja de herramienta).

2. Toque el icono [Next Page] (Página siguiente) () de "Tool Box" (Caja de herramienta) para mostrar la Caja de herramienta que muestra "Flash Duration Analysis t Value" (Valor t del análisis de duración del flash).

El botón estará activado si se selecciona el "Flash Duration Analysis Mode" (Modo de análisis de duración de flash) Si no está en gris claro, compruebe el "Measuring Mode" (Modo de medición).

3. Toque el botón "Flash Duration Analysis t Value" (Valor t del análisis de duración del flash) de "Tool Box" (Caja de herramienta).

Se mostrará la pantalla "Flash Duration Analysis t Value" (Valor t del análisis de duración del flash).

Si no cambia este número, toque el botón [Close] (Cerrar).

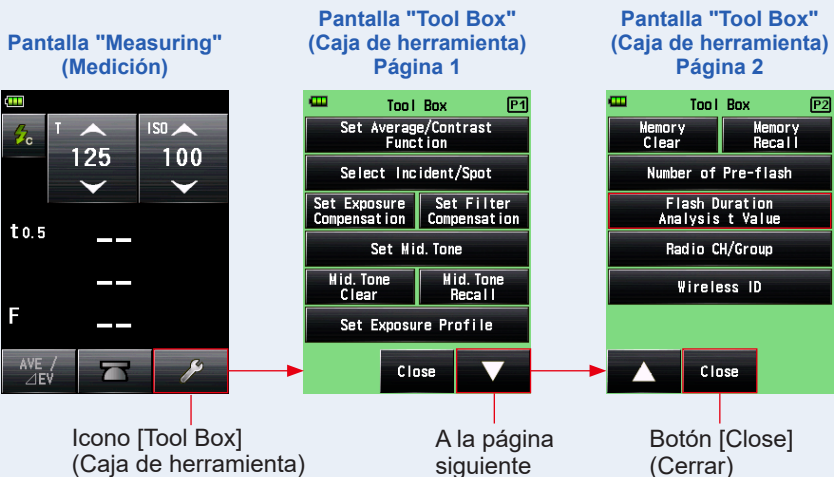

4. Introduzca una "Reference" (Referencia) entre 0,1 a 0,9 tocando el valor numérico.

El valor t se puede ajustar en saltos de 0,1 en un rango de 0,1 a 0,9.

El primer "0." es fijo. Introduzca únicamente el primer dígito decimal. (Para ajustar "0,1", introduzca "1".)

Pantalla "Flash Duration Analysis t Value" (Valor t del análisis de duración del flash)

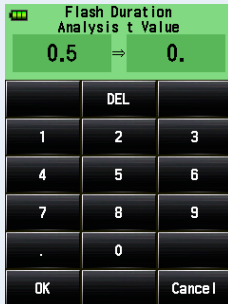

Pantalla "Flash Duration Analysis t Value" (Valor t del análisis de duración del flash)

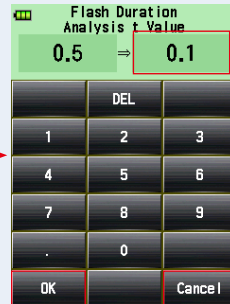

Se muestra el valor numérico de entrada

Botón [OK]

Botón [Cancel]
(Cancelar)

5. Toque el botón [OK].

El ajuste ha sido introducido y se regresa a la pantalla "Measuring" (Medición).

Toque el botón [Cancel] (Cancelar) para volver a la pantalla "Measuring" (Medición) sin realizar modificaciones.

Pantalla "Measuring" (Medición)





REFERENCIA

El tiempo de duración del flash de referencia tiene dos reglas.

$t_{0,5}$ = duración efectiva del flash

$t_{0,1}$ = duración total del flash

Después de disparar el flash, el momento en que la máxima intensidad cae a la mitad de su valor se llama " $t_{0,5}$ ". Después de disparar el flash, el momento en que la máxima intensidad cae hasta 1/10 de su valor se llama " $t_{0,1}$ ".

Por lo general, a " $t_{0,5}$ " se le suele llamar tiempo de duración del flash.

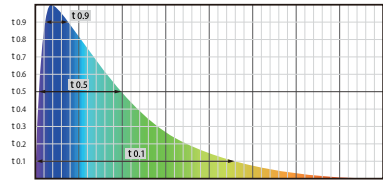

5-4-3

Modo de análisis de duración del flash por radiofrecuencia

(Disponible cuando está instalado un transmisor que se vende por separado).

El fotómetro detecta la intensidad del flash después de que se presione el botón de medición ⑥ para enviar una señal transmitida por radio a un receptor conectado al flash. Muestra el valor medido (diafragma) para la sensibilidad ISO y la velocidad de obturación de entrada, el tiempo de duración del flash y el gráfico de la onda del flash. Dependiendo del sistema de radio utilizado, el fotómetro controla la salida de unidades de potencia de flash y las lámparas de modelado al cambiar entre ENCENDIDO/APAGADO.

Para obtener más detalles, consulte los manuales de usuario del transmisor (vendido por separado). (➔ P254)

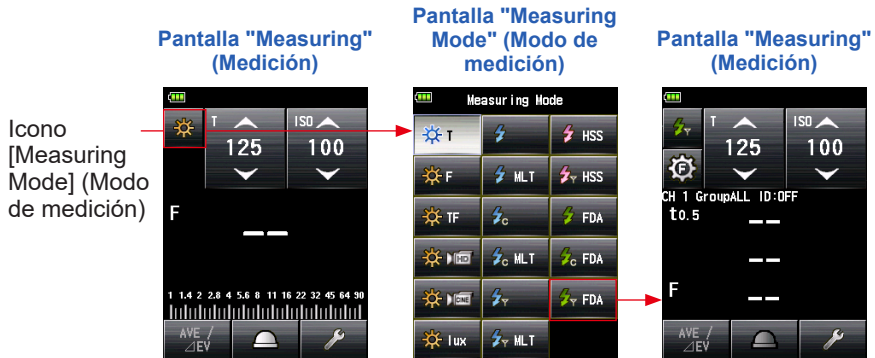

5-5

Fuera del rango de visualización o rango de medición

5-5-1

Cuando se sobrepasa el rango de visualización

En función del valor del ajuste, se muestra "Under" (Por debajo) u "Over" (Por encima) si el valor medido sobrepasa el rango de visualización, incluso si está dentro del rango de medición. En estos casos tome las medidas siguientes.



1) Cuando se muestra "Under" (Por debajo) de subexposición:

Si se muestra "Under" (Por debajo) cuando el valor medido es menor que el valor mínimo, baje la velocidad de obturación, ajuste una sensibilidad ISO mayor o aumente la intensidad del flash para volver a medirlo.

Se mostrará el diafragma correcto para los valores de entrada.

2) Cuando se muestra "Over" (Por encima) de sobreexposición:

Si se muestra "Over" (Por encima) cuando el valor medido es mayor que el valor máximo, suba la velocidad de obturación, ajuste una sensibilidad ISO menor o reduzca la intensidad del flash para volver a medirlo.

Se mostrará el diafragma correcto para los valores de entrada.



REFERENCIA

El valor del ajuste es diferente para cada modo de medición. Para conocer los valores de ajuste, consulte cada modo de medición en "5. Medición" (► P55).

5-5-2

Cuando se sobrepasa el rango de medición

Cuando la cantidad de luz está fuera del rango de medición del fotómetro, aparecerán y parpadearán las palabras "Over" (Por encima) o "Under" (Por debajo). Si usa una unidad de flash que permite cambiar la potencia, ajuste el nivel de intensidad y vuelva a realizar la medición.

Quando el brillo está por debajo del rango de medición



Visualización de la lente del exposímetro

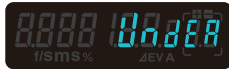

Quando el brillo está por encima del rango de medición



Visualización de la lente del exposímetro



REFERENCIA

Rango de visualización

Sensibilidad ISO	ISO 3 a ISO 13,107,200 (en saltos de 1/3)
Velocidad de obturación	Luz ambiente 30 min a 1/64 000 s, 1/200, 1/400 (en saltos de 1, 1/2, 1/3)
	Luz de flash 30 min a 1/16 000 s, 1/75, 1/80, 1/90, 1/100, 1/200, 1/400 (en saltos de 1, 1/2, 1/3)
Apertura	F 0,5 a F 128,9 (en saltos de 1) F 0,5 a F 152,4 (en saltos de 1/2) F 0,5 a F 161,2 (en saltos de 1/3)
Tiempo de duración del flash	1/40 a 1/55 500 s (25 ms a 18 us)

Rango de medición (ISO100)

Luz ambiente	Sistema de luz incidente -5EV a EV22,9 Sistema de luz reflejada -1EV a EV24,4
Luz de flash	Sistema de luz incidente -F0,5 a F128,9 Sistema de luz reflejada -F1,0 a F128,9
Iluminación	0,1 a 2 000 000 lx
Luminancia	0,1 a 980 000 cd/m ²

6. Funciones

6-1 Función de memoria

Este fotómetro puede guardar valores de medición en la memoria. Esta función está disponible en los siguientes los modos de medición.

Ambient Mode (Modo ambiente)

- T Priority Mode (Modo prioridad T)
- F Priority Mode (Modo prioridad F)
- TF Priority Mode (Modo prioridad TF)
- HD CINE Mode (Modo cine HD)
- CINE Mode (Modo cine)

Flash Mode (Modo flash)

- Cord in (PC) Mode (Modo cable en (PC))
- Cordless Mode (Modo inalámbrico)
- Radio Triggering Mode (Modo de radiofrecuencia)

HSS Flash Mode (Modo de flash de alta velocidad conectado por cable)

- HSS Flash Cordless Mode (Modo de flash de alta velocidad inalámbrico)
- HSS Flash Radio Triggering Mode (Modo flash por radiofrecuencia de sincronización de alta velocidad)

Puede guardar (en la memoria) y repasar hasta nueve valores medidos sin importar qué sistema de luz o incidente qué sistema de luz reflejada haya seleccionado.



REFERENCIA

- Cuando haya utilizado el sistema de luz incidente para guardar valores medidos en la memoria y luego cambie el sistema al sistema de luz reflejada, se mantendrán en la memoria los valores medidos guardados durante el modo de luz incidente. Entonces, podrá visualizar nuevos valores medidos guardados en la memoria utilizando el sistema de luz reflejada.
- Durante el modo "Ambient" (Ambiente), los valores medidos guardados en la memoria se mantienen incluso si el modo se cambia.
Durante el modo "Flash" (Flash), los valores medidos guardados en la memoria se mantienen incluso si el modo se cambia.
- Si el botón de memoria está desactivado en los ajustes personalizados, el valor de la memoria no se conserva.

6-1-1

Cómo guardar valores en la memoria

Operación

1. Pulse el botón de medición 6.

Se mostrará el valor medido en aquel momento.

En el "Ambient Mode" (Modo ambiente), mientras pulsa el botón de medición 6 el fotómetro seguirá tomando medidas.

Cuando deje de pulsar el botón de medición 6 se acabará la medición. El valor medido en aquel momento se mostrará en el área de visualización de valor medido/unidad de medición y en la escala analógica. (► P26, P28)

2. Pulse el botón de memoria 7.

El valor medido está guardado en la memoria. El valor medido guardado en la memoria se muestra como un punto en la escala analógica.

3. Repetir pasos 1 y 2.

Este fotómetro puede guardar hasta nueve valores de medición en la memoria.

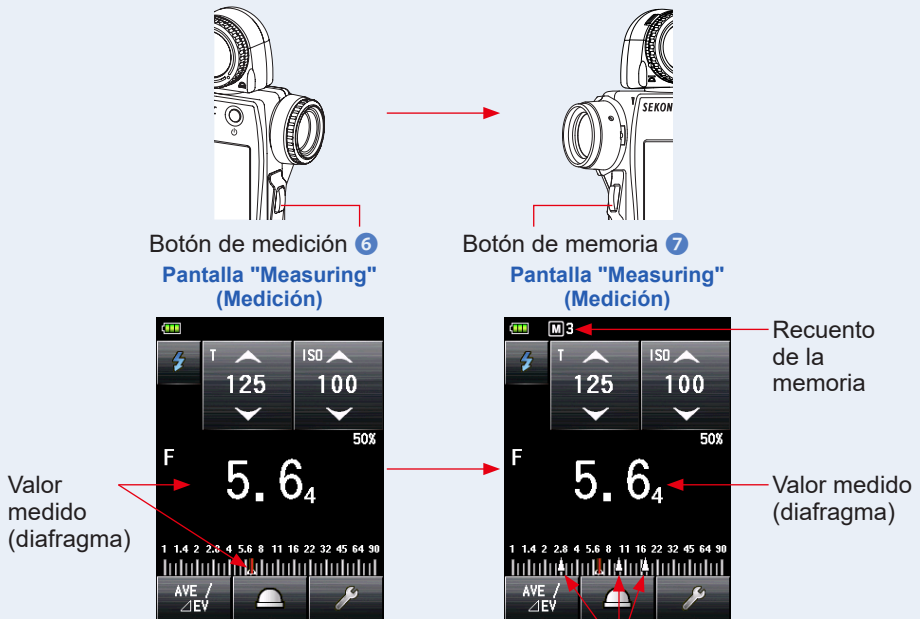

Cada valor medido (diafragma) guardado en la memoria.

NOTA

La función [Memory] (Memoria) no puede utilizarse en los modos [Measuring] (Medición).

- Cordless Multiple (Cumulative) Flash Mode (Modo múltiple de flash inalámbrico)
- Cord Multiple (Cumulative) Flash Mode (Modo múltiple de flash conectado por cable)
- Radio Triggering Multiple (Cumulative) Flash Mode (Modo múltiple de flash por radiofrecuencia)
- Illuminance/Luminance Measuring Mode (Modo de medición de Iluminación/Luminancia)
- Flash Duration Analysis Cordless Mode (Modo de análisis de duración del flash inalámbrico)
- Flash Duration Analysis Cord Mode (Modo de análisis de duración del flash con cable)
- Flash Duration Analysis Radio Triggering Mode (Modo de análisis de duración del flash por radiofrecuencia)



REFERENCIA

• Advertencia de recuento de memoria

Se pueden guardar hasta nueve valores medidos en la memoria. Si intenta guardar un décimo o un siguiente valor medido, aparecerá un mensaje que reza "Memory Full" (Memoria llena), y el valor medido no se podrá guardar en la memoria.

Pantalla "Measuring" (Medición)



• Botón de memoria ON/OFF (ENCENDIDO/APAGADO)

El botón de memoria se puede desactivar en los ajustes personalizados.

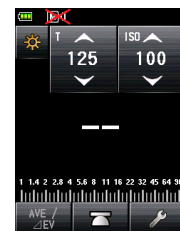

Cuando el botón de memoria está ajustado en "OFF" (APAGADO), aparece () en la barra de estado. (➔ P239)

Pantalla "Measuring" (Medición)



6-1-2

Borrado de memoria

Esta función individual o colectiva borra los valores medidos que se han guardado en la memoria. La pantalla "Memory Clear" (Borrado de memoria) muestra la información de la memoria (recuento de memoria, luz incidental  o luz reflejada , y valor medido) en el orden en que han sido guardados en la memoria. Los valores medidos que se guardan en la memoria se visualizan como puntos  en la escala analógica.

Operación

1. Toque el icono [Tool Box] (Caja de herramienta) () de la pantalla "Measuring" (Medición).

Se muestra la pantalla "Tool Box" (Caja de herramienta).

2. Toque el icono [Next Page] (Página siguiente) () en la pantalla "Tool Box" (Caja de herramienta).

Esto muestra la pantalla "Tool Box" (Caja de herramienta) que muestra "Memory Clear" (Memoria eliminada).

3. Toque el botón [Memory Clear] (Borrado de memoria) de la pantalla "Tool Box" (Caja de herramienta).

Se muestra la pantalla "Memory Clear" (Borrado de memoria).

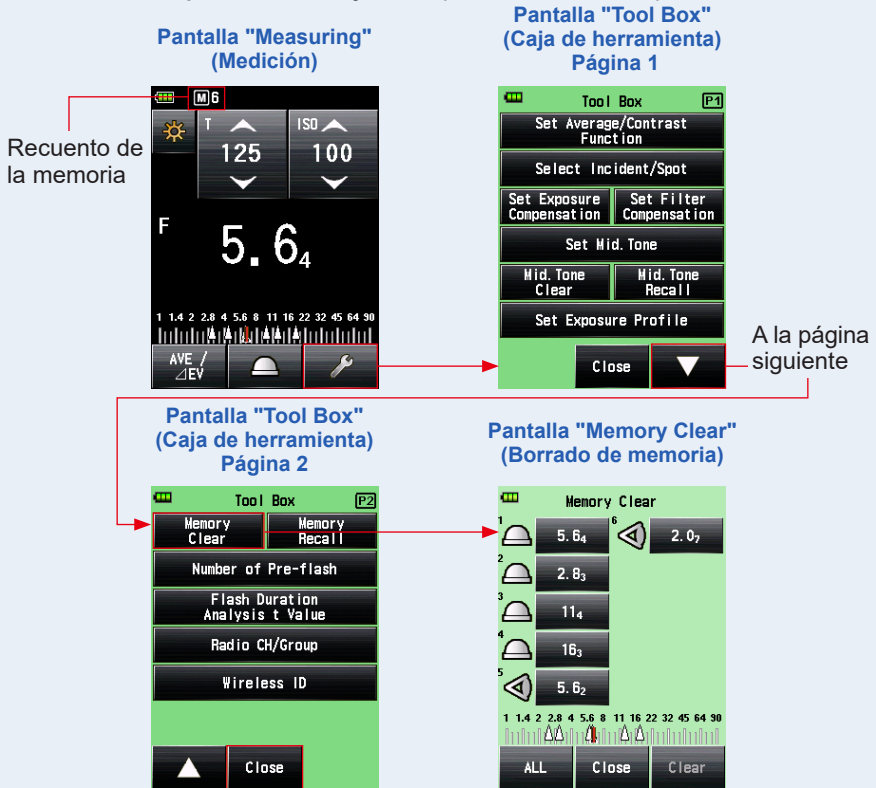

1) Borrado individual

Operación

1. Seleccione el valor de memoria que borrará de la pantalla "Memory Clear" (Borrado de memoria).

Puede seleccionar varios valores de memoria.

2. Toque el botón [Clear] (Borrar).

Esto cambia la visualización a la pantalla "Selected Memory Clear Confirmation" (Confirmación de selección de borrado de memoria), y muestra el mensaje "Selected memory is cleared. Are you sure?" (Se borrará la memoria seleccionada. ¿Está seguro?).

Si toca el botón [Close] (Cerrar), volverá a la pantalla "Measuring" (Medición) sin borrar el valor de la memoria.

3. Toque el botón [OK].

Se borrará el elemento seleccionado y se volverá a la pantalla "Memory Clear" (Borrado de memoria). Los contenidos se muestran sin espacios.

Si toca el botón [Cancel] (Cancelar), volverá a la pantalla "Memory Clear" (Borrado de memoria) sin borrar el valor de la memoria.

4. Toque el botón [Close] (Cerrar) de la pantalla "Memory Clear" (Borrado de memoria).

Se vuelve a la pantalla "Measuring" (Medición).

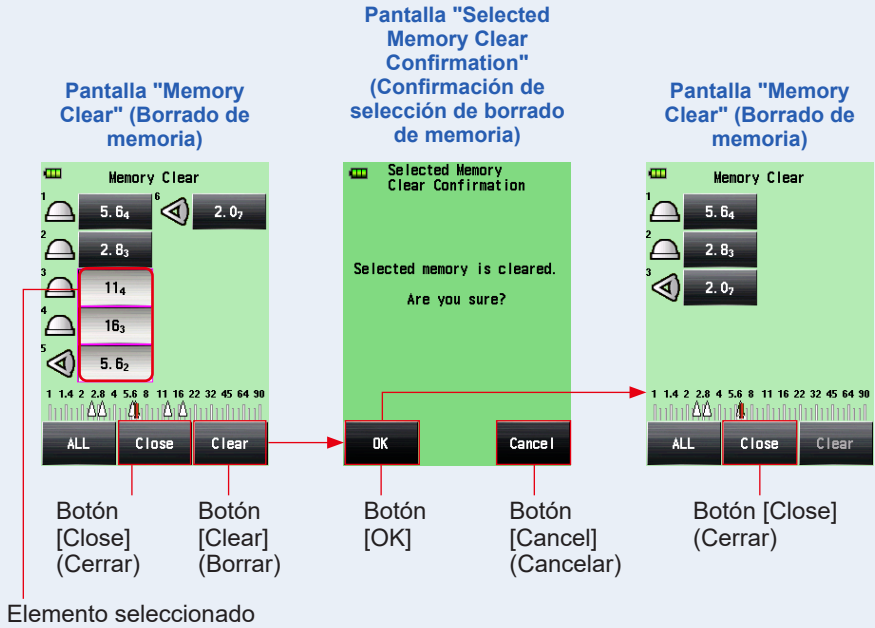

Barra de estado



Cambia la pantalla de recuento de memoria que hay en la barra de estado.

2) Borrado colectivo

Los valores medidos que se han guardado en la memoria se pueden borrar de forma colectiva.

Operación

1. Toque el botón [ALL] (TODO) de la pantalla "Memory Clear" (Borrado de memoria).

Esto cambia la visualización a la pantalla "All Clear Confirmation" (Confirmación de borrado de todo), y muestra el mensaje "All memory is cleared. Are you sure?" (Se borrará toda la memoria seleccionada. ¿Está seguro?).

2. Toque el botón [OK].

Se borrarán todos los valores y se volverá a la pantalla "Measuring" (Medición) de nuevo.

Si toca el botón [Cancel] (Cancelar), volverá a la pantalla "Memory Clear" (Borrado de memoria) sin borrar el valor de la memoria.

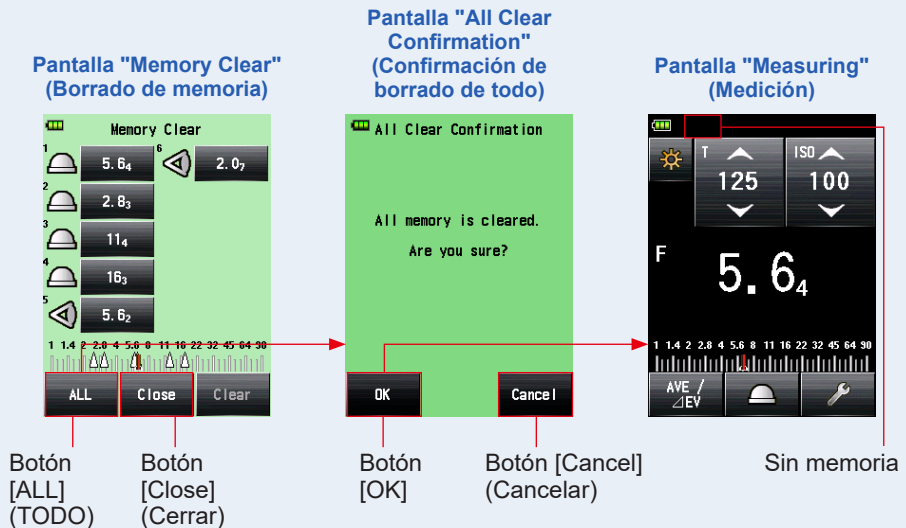

6-1-3 Repaso de memoria

Esta función repasa los valores medidos que se han guardado en la memoria para permitir que el usuario vea los detalles. La pantalla muestra la información de la memoria (recuento de memoria, luz incidental (☀️) o luz reflejada (👁️), y valor medido) en el orden en que han sido guardados en la memoria. Los valores medidos que se guardan en la memoria se visualizan como puntos (📊) en la escala analógica.

Operación

1. Toque el icono [Tool Box] (Caja de herramienta) (🔧) de la pantalla "Measuring" (Medición).

Se muestra la pantalla "Tool Box" (Caja de herramienta).

2. Toque el icono [Next Page] (Página siguiente) (▼) en la pantalla "Tool Box" (Caja de herramienta).

Esto muestra la pantalla "Tool Box" (Caja de herramienta) que muestra "Memory Recall" (Repaso de memoria).

3. Toque el botón [Memory Recall] (Repaso de memoria) de la pantalla "Tool Box" (Caja de herramienta).

Se muestra la pantalla "Memory Recall" (Repaso de memoria). (Se pueden guardar hasta nueve valores en la memoria).

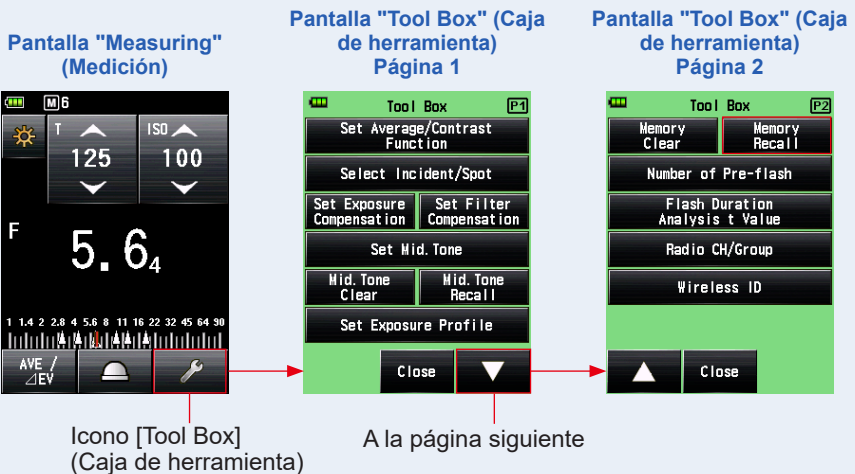

4. Toque el elemento que quiere repasar.

Los contenidos guardados en la memoria se visualizan en la pantalla "Measuring" (Medición). (Fondo verde).

Pantalla "Memory Recall" (Repaso de memoria)

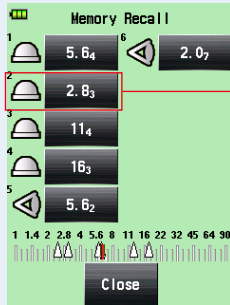

Pantalla "Recall" (Repaso)

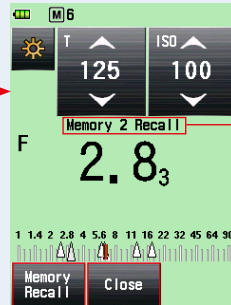

Número actual de memoria repasada

Botón [Close] (Cerrar)

Botón [Memory Recall] (Repaso de memoria)



REFERENCIA

- Durante el modo "Ambient Mode" (Modo ambiente), los valores medidos guardados en la memoria se mantienen incluso si el modo se cambia. Los valores guardados en la memoria durante cada modo de medición se muestran en el tipo de valor correspondiente al modo de medición en que se realizó el repaso de la memoria.
Ejemplo: Cuando se guarda en la memoria un valor ISO durante el "TF Priority Mode" (modo Prioridad TF), si se recuerda durante el "T Priority Mode" (modo Prioridad T), se mostrará el valor del diafragma.
- Como el valor establecido se cambia en la pantalla "Memory Recall" (Repaso de memoria), el valor medido (valor de memoria repasado) también cambia.

Pantalla "Recall" (Repaso)

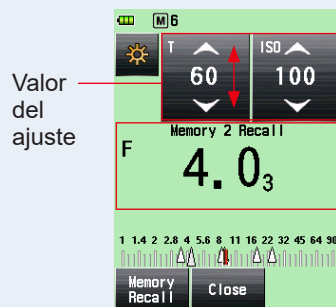

Valor del ajuste

5. Toque el botón [Memory Recall] (Repaso de memoria).

Si toca el botón [Memory Recall] (Repaso de memoria de la pantalla "Recall" (Repaso) para mostrar otro valor de memoria, se volverá a la pantalla "Memory Recall" (Repaso de memoria).

Si toca el botón [Close] (Cerrar), volverá a la pantalla "Measuring" (Medición) en lugar de regresar a la pantalla "Memory Recall" (Repaso de memoria).

6. Toque el botón [Close] (Cerrar).

Si toca el botón [Close] (Cerrar), volverá a la pantalla "Measuring" (Medición) en lugar de regresar a la pantalla "Memory Recall" (Repaso de memoria).

7. Toque el botón [Close] (Cerrar) de la pantalla "Memory Recall" (Repaso de memoria).

Se vuelve a la pantalla "Measuring" (Medición).

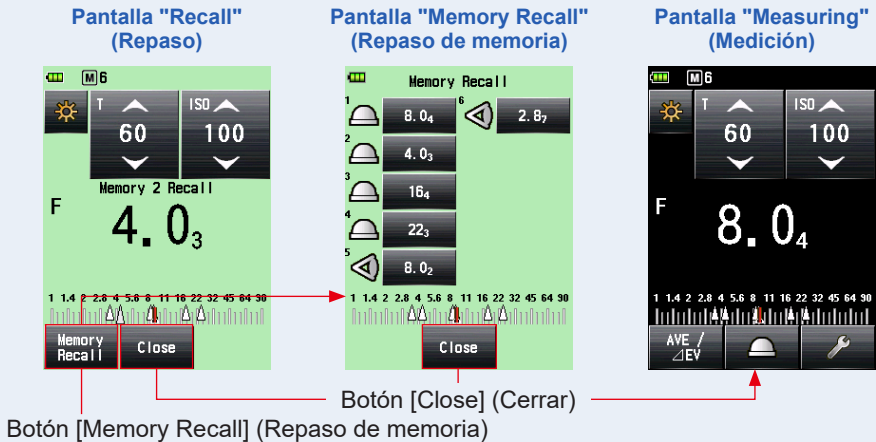

6-2

Función Promedio/contraste

1) Función promedio

Esta función hace un promedio de hasta nueve valores medidos que haya guardados en la memoria y muestra los resultados. Esta función está disponible en el "Ambient Mode" (Modo ambiente) (Prioridad T, prioridad F, prioridad TF, CINE HD y Modo CINE), en el "Flash Mode" (Modo flash) (Con cable, inalámbrico y por radiofrecuencia), y en el "HSS Flash Mode" (Modo Flash de alta velocidad).

Operación

1. Pulse el botón de medición 6.

Pulse este botón para realizar una medición.

2. Pulse el botón de memoria 7.

El valor medido está guardado en la memoria. Cada valor medido que se guarda en la memoria se muestra como un punto (1) en la escala analógica.

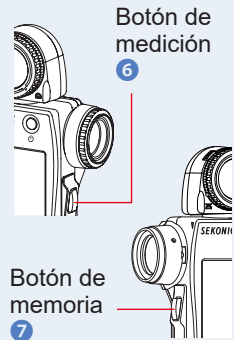

3. Repetir pasos 1 y 2.

Se pueden guardar hasta nueve medidas en la memoria. El recuento de la memoria aparece en la barra de estado.



4. Toque el botón [Set Average/Contrast Function] (Ajustar función de Promedio/Contraste) ().

Aparecerá el símbolo "Ave" (Prom.) en la pantalla. Se muestra el promedio de todos los valores de la memoria.

Cuando la función promedio está activa, el valor medido se muestra en amarillo y el botón [Set Average/Contrast Function] (Ajustar función de Promedio/Contraste) () aparece resaltado ().

Pantalla "Measuring"
(Medición)

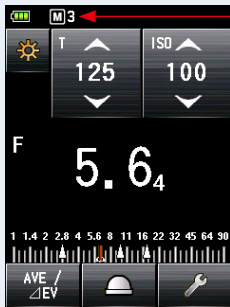

Pantalla "Measuring"
(Medición)

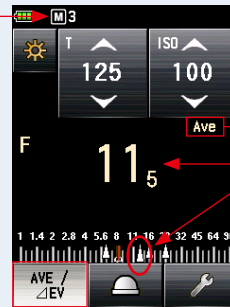

Recuento de la memoria

Símbolo "Ave" (Prom.)

Valor promedio

La función [Average] (Promedio) está activa.

Agrandar
"Analog Scale" (Escala analógica)



Valor medido

Valor de memoria

Agrandar
"Analog Scale" (Escala analógica)



Valor de memoria

Último valor medido

Valor de promedio (indicador mayor)



Valor de memoria



REFERENCIA

- La función promedio solo se puede usar en los modos que admiten la función de memoria.
- El botón [Set Average/Contrast Function] (Ajustar función de Promedio/Contraste) viene ajustado de fábrica en "Function Button -1 Button" (Botón de función -1). Si no se muestra el botón [Set Average/Contrast Function] (Ajustar función de Promedio/Contraste), ajuste el botón de función en "Custom Setting" (Ajustes personalizados) (► P206), o ajuste la función promedio/contraste en la pantalla "Tool Box" (Caja de herramienta) (► P156).

5. Toque de nuevo el botón [Set Average/Contrast Function] (Ajustar función de Promedio/Contraste) ().

Se desactivará la función promedio, y el botón resaltado () volverá a su estado normal (). Entonces aparecerá el símbolo "Ave" (Prom.) en la pantalla.

Se muestra el último valor medido.

Pantalla "Measuring"
(Medición)

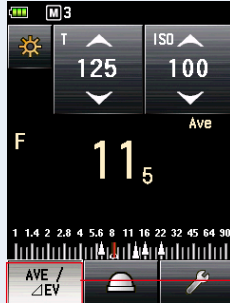

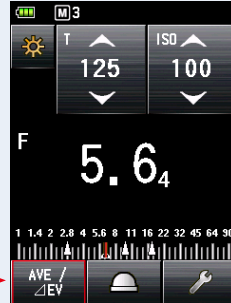

Pantalla "Measuring"
(Medición)



REFERENCIA

En caso de que la función "Average/Contrast" (Promedio/Contraste) tenga asignado el "Function Button -1" (Botón de función -1) o -2. (➔ P206)

Botón	Descripción
	Se muestra cuando se registran valores no medidos o memorizados.
	Se muestra cuando la función "Set Average/Contrast Function" (Promedio/contraste) está desactivada.
	Se muestra cuando la función "Set Average/Contrast Function" (Promedio/contraste) está activada.

2) Función contraste

Esta función se puede usar en los modos luz ambiente (prioridad T, prioridad F (diafragma), prioridad TF, cine HD, cine, (Iluminación/Luminancia), luz de flash (flash con cable, flash inalámbrico, flash por radiofrecuencia) y flash de alta velocidad. Esta función es útil para comprobar la iluminación de un estudio o la iluminación desigual. Esta función también es conveniente cuando quiera comprobar la diferencia de iluminación entre el valor intermedio y el valor de brillo y/o sombra en fotografía de paisajes. Cuando tenga pulsado el botón de medición **6** durante la posición de comparación después de haber definido el valor medido para un punto específico como valor estándar, se mostrará una diferencia entre el valor estándar y el valor en el punto de comparación con un valor EV (diferencia en paradas), y se mostrará el nuevo valor medido en la escala analógica.

* Si no hay valores en la memoria, el valor estándar será el último valor medido. Si hay valores en la memoria, el valor estándar será el promedio de todos los valores (hasta nueve lecturas) guardados en la memoria.

El ejemplo de la relación de iluminación utilizando la función [Contrast] (Contraste). (En "T Priority Mode" (modo Prioridad T), con el sistema de luz incidente) Cuando quiera medir la relación de iluminación entre la fuente de luz principal y la secundaria, baje la lumiesfera para utilizar la función "Retracted Lumisphere (Lumiesfera replegada)".

Operación

1. Gire el anillo replegable de la lumiesfera **1**

Gire el anillo replegable de la lumiesfera **1** hasta alinear el punto con la posición de la marca de repliegue (☰).

La fuente de luz solo se puede medir ajustando el receptor de luz con la lumiesfera replegada.

2. ENCIENDA solamente la fuente de luz principal.

APAGUE la fuente de luz secundaria.

3. Pulse el botón de medición **6**.

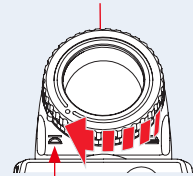

Apunte el receptor de luz a la fuente de luz principal desde la posición del sujeto para realizar una medición.

Anillo replegable de la lumiesfera **1**



Replegado (☰)

4. Toque el botón [Set Average/Contrast Function] (Ajustar función de Promedio/Contraste) ().

Quando la función contraste está activa, el valor medido se muestra en amarillo y el botón [Set Average/Contrast Function] (Ajustar función de Promedio/Contraste) () aparece resaltado ().

Pantalla "Measuring"
(Medición)

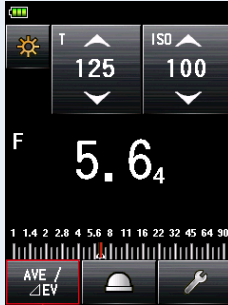

Botón de función [Set Average/Contrast] (Ajustar promedio/contraste)

Pantalla "Measuring"
(Medición)

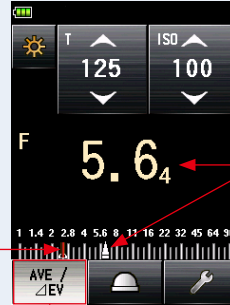

Valor medido

Valor de referencia

La función [Contrast] (Contraste) está activa.

5. ENCIENDA solamente la fuente de luz secundaria.

APAGUE la fuente de luz principal.

6. Mantenga pulsado el botón de medición .

Apunte el receptor de luz a la fuente de luz secundaria desde la posición del sujeto para realizar una medición. Mientras mantenga pulsado el botón de medición , se mostrará en blanco la diferencia que hay entre el valor estándar de la fuente de luz principal y la medición de la fuente de luz secundaria en términos de un valor EV.

7. Deje de pulsar el botón de medición .

Se desactivará la función [Contrast] (Contraste). Y el valor estándar se muestra en la posición del área del valor medido.

8. Toque de nuevo el botón [Set Average/Contrast Function] (Ajustar función de Promedio/Contraste) ().

Se saldrá de la función contraste y el valor estándar que se muestra en amarillo volverá al valor medido, mostrado en blanco. Se mostrará el último valor medido cuando se deja de pulsar el botón de medición .

Pantalla "Measuring" (Medición)



La función [Average] (Promedio) está activa.

Ejemplo de medición de luz reflejada Visualización de la lente del exposímetro



Agrandar "Analog Scale" (Escala analógica)

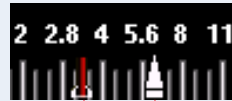

Valor medido

Valor de referencia

Símbolo "ΔEV"

Pantalla "Measuring" (Medición)

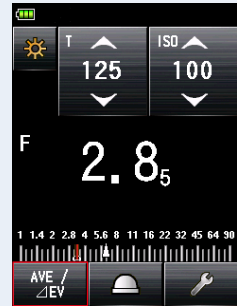

Botón de función [Set Average/Contrast] (Ajustar promedio/contraste)

Diferencia EV del valor medido	Relación de iluminación
1	2:1
1,5	3:1
2	4:1
3	8:1
4	16:1



REFERENCIA

- Para determinar la exposición final durante el sistema de luz incidente, encienda la fuente de luz principal y la secundaria y ajuste el receptor de la derecha con la lumiesfera ampliada. Luego apunte al eje óptico de la cámara para realizar una medición.
 - El botón [Set Average/Contrast Function] (Ajustar función de Promedio/Contraste) viene ajustado de fábrica en "Function Button -1" (Botón de función -1). Si no se muestra el botón [Set Average/Contrast Function] (Ajustar función de Promedio/Contraste), ajuste el botón de función en "Custom Setting" (Ajustes personalizados) (➔ P206), o ajuste la función promedio/contraste en la pantalla "Tool Box" (Caja de herramienta) (➔ P156).
 - "Set Average/Contrast Function" (Ajustar función de Promedio/Contraste) solo está disponible en un modo en el que sea válido la función [Memory] (Memoria). (➔ P138)
 - Cuando mida la relación de contraste, utilice la escala EV para hacerla más visible.
 - "Measurement" (Medición) o "EV Scale" (Escala EV) se pueden cambiar en "Custom Setting" (Ajuste personalizado). (➔ P26)
-

3) Ajuste de la función Promedio/contraste en la pantalla "Tool Box" (Caja de herramienta)

Operación

1. Toque el icono [Tool Box] (Caja de herramienta) () de la pantalla "Measuring" (Medición).
Se muestra la pantalla "Tool Box" (Caja de herramienta).
2. Toque el botón [Set Average/Contrast Function] (Ajustar función promedio/contraste) en la pantalla "Tool Box" (Caja de herramienta).
Se muestra la pantalla "Set Average/Contrast Function" (Ajustar función promedio/contraste).
3. Toque el botón circular "ON" (ENCENDIDO) o "OFF" (APAGADO) o una zona alrededor de un nombre del objeto.
Puede ajustar la función promedio/contraste en [ON] (ENCENDIDO) o en [OFF] (APAGADO).
Si hay valores en la memoria, el valor estándar será el promedio de todos los valores guardados en la memoria. Si no hay valores en la memoria, el valor estándar será el último valor medido. El valor estándar se muestra en amarillo.
Cuando toque uno de los dos, se vuelve a la pantalla "Measuring" (Medición).

Pantalla "Measuring"
(Medición)

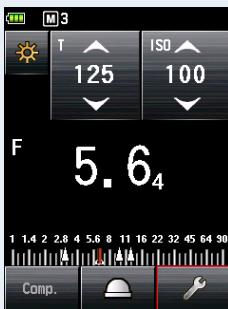

Icono [Tool Box]
(Caja de herramienta)

Pantalla "Tool Box"
(Caja de herramienta)

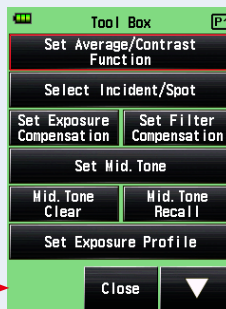

Pantalla "Set Average/
Contrast Function"
(Ajustar función
promedio/contraste)

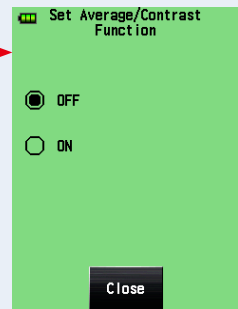

Pantalla "Measuring" (Medición)

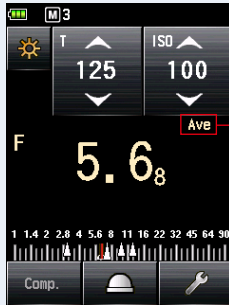

Símbolo "Ave" (Prom.)

Caso con la función promedio/contraste en "ON" (ENCENDIDO).
(Cuando hay valores en la memoria)

Pantalla "Measuring" (Medición)

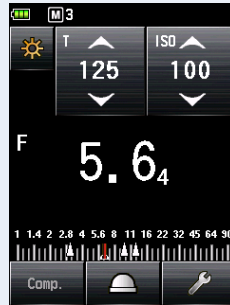

Caso con la función promedio/contraste en "OFF" (ENCENDIDO).
(Cuando hay valores en la memoria)

6-3

Función de compensación de exposición

Esta función es útil cuando se necesita una compensación para el brillo y/o la sombra en las medidas de luz reflejada.

El rango del valor de entrada es -9,9 EV a +9,9 EV en incrementos de salto de 0,1 EV.

Para utilizar la función "Set Exposure Compensation" (Ajustar compensación de exposición), especifique en primer lugar el "Measuring Mode" (Modo de medición) (sistema de luz incidente o sistema de luz reflejada). La compensación de exposición se puede ajustar de forma individual en el sistema de luz incidente y en el sistema de luz reflejada.

■ Compensación de menos

Si se obtiene una imagen más clara al realizar las fotografías basándose en los valores medidos de este fotómetro, puede utilizar la compensación menos para ajustar la exposición a un valor más oscuro.

■ Compensación de más

Si se obtiene una imagen más oscura al realizar las fotografías basándose en los valores medidos de este fotómetro, puede utilizar la compensación más para ajustar la exposición a un valor más claro.

NOTA

- La compensación del valor medido debe realizarse basándose en un número suficiente de resultados de prueba de disparos.
- Tenga en cuenta que se puede realizar una compensación individual con el sistema de luz incidente y de luz reflejada mientras se aplique una compensación uniforme en el "Ambient Mode" (Modo ambiente) y en el "Flash Mode" (Modo flash).





REFERENCIA

En [Factory Setting] (Ajuste de fábrica), puede ajustar la intensidad de la luz utilizando la compensación menos o más. Sin embargo, para ajustar el valor de exposición (la exposición disminuye con la compensación más y aumenta con la compensación menos), seleccione "Measured Value (+ is dark, - is bright)" (Valor medido (+ es oscuro, - es brillo)) en "Compensation +/- Preference" (Compensación +/- Preferencia) de la sección "Custom Setting" (Ajuste personalizado). (➔ P214)



REFERENCIA

En caso de que [Exposure Compensation] (Compensación de exposición) tenga asignado el "Function Button -1" (Botón de función -1) o -2. (➔ P206)

Botón	Descripción
	Desactivado cuando la compensación de exposición no se ha establecido.
	Se muestra cuando la compensación de exposición está [OFF] (APAGADA).
	Se muestra cuando la compensación de exposición está [ON] (ENCENDIDA).

Operación

1. Toque el icono [Tool Box] (Caja de herramienta) () de la pantalla "Measuring" (Medición).

Se muestra la pantalla "Tool Box" (Caja de herramienta).

2. Toque el botón [Set Exposure Compensation] (Ajustar compensación de exposición) en la pantalla "Tool Box" (Caja de herramienta).

Se muestra la pantalla "Exposure Comp. Value" (Valor de comp. de la exposición)

3. Ajuste el valor de compensación.

Ajuste el valor de compensación en la pantalla "Exposure Comp. Value" (Valor de comp. de la exposición) mostrada.

El rango del valor de entrada es +/-9,9 EV en incrementos de salto de 0,1 EV. (Consulte ➔ P11 para obtener detalles sobre cómo introducir el valor).

4. Toque el botón [OK].

Se vuelve a la pantalla "Measuring" (Medición), y se muestran el icono **ADJ** y el valor de compensación en la barra de estado.

Si toca el botón [Cancel] (Cancelar), volverá a la pantalla "Measuring" (Medición) sin salir de la compensación de exposición.

Pantalla "Measuring"
(Medición)

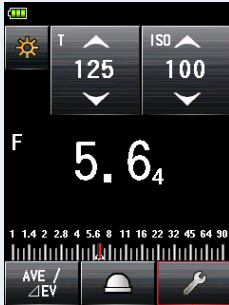

Icono [Tool Box]
(Caja de herramienta)

Pantalla "Tool Box" (Caja de herramienta), página 1

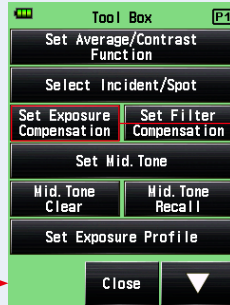

Pantalla "Exposure Comp. Value"
(Valor de comp. de la exposición)

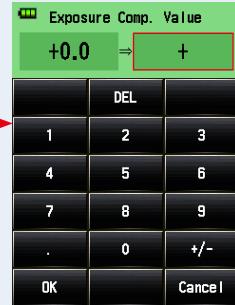

Valor de compensación

Valor de entrada

Pantalla "Exposure Comp. Value"
(Valor de comp. de la exposición)

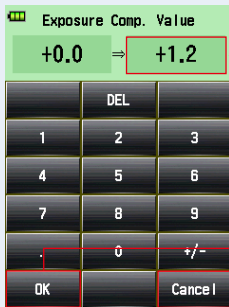

Botón [OK]

Botón [Cancel]
(Cancelar)

Pantalla "Measuring"
(Medición)

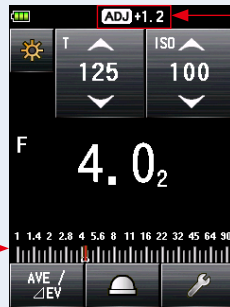

Valor de compensación

Visualización de la lente del exposímetro

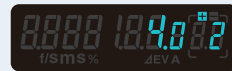

6-4

Función Compensación de filtro

Esta función registra un valor de compensación de filtro en el fotómetro. Al ajustar este valor podrá obtener el resultado medido al que se aplica el valor de compensación de filtro.

Si el filtro se usa frente a la lente de cámara, la luz que entra en la cámara disminuye, y este valor de luz "decreased" (disminuido) debe ser compensado por el valor de exposición medido con el fotómetro.

El rango del valor de entrada es +/-20,0 EV en incrementos de salto de 0,1 EV.

Puede seleccionar "Filter Compensation Mode" (Modo de compensación de filtro) de las tres siguientes opciones:

1. Input Filter Comp. Value (Valor de compensación de filtro de entrada)
Introduzca el valor numérico. Aparece [Filter Compensation] (Compensación de filtro)  en la barra de estado.

Filter Pack in Use (Pack de filtros en uso)

Puede seleccionar hasta cuatro filtros prerregistrados. Aparece [Filter Compensation] (Compensación de filtro)  en la barra de estado.

2. No Filter (Ningún filtro)

Desaparece [Filter Compensation] (Compensación de filtro)  de la barra de estado.

 **NOTA**

Tenga en cuenta que esta compensación de filtro se aplica en el sistema de luz incidente y reflejada, y también en el modo "Ambient Mode" (Modo ambiente) y "Flash Mode" (Modo flash) al mismo tiempo.



 **REFERENCIA**

- Al seleccionar la compensación más, disminuye la exposición (el fotómetro muestra una mayor velocidad de obturación o diafragma). Al seleccionar la compensación menos, aumenta la exposición (el fotómetro muestra una menor velocidad de obturación o diafragma)
- Introduzca un valor menos para la compensación de filtro. Los nombres y los valores de los filtros prerregistrados se pueden personalizar en "Edit Filter" (Editar filtro), en la lista [Menu] (Menú). (Se pueden registrar hasta 30 nombres de filtros).



REFERENCIA

En caso de que "Filter Compensation (Compensación de filtro)" tenga asignado el "Function Button -1" (Botón de función -1) o -2. (➔ P206)

Botón	Descripción
	Desactivado cuando la compensación de filtro no se ha establecido.
	Se muestra cuando la compensación de filtro está "OFF (APAGADA)".
	Se muestra cuando la compensación de filtro está "ON (ENCENDIDA)".

6-4-1

Valor de compensación de filtro de entrada

Introduzca directamente un valor de compensación de filtro utilizando un valor numérico.

El rango del valor de entrada es +/-20,0 EV en incrementos de salto de 0,1 EV.

Operación

1. Toque el icono [Tool Box] (Caja de herramienta) () de la pantalla [Measuring] (Medición).
Se muestra la pantalla "Tool Box" (Caja de herramienta).
2. Toque el botón [Set Filter Compensation] (Ajustar compensación de los filtros) en la pantalla "Tool Box" (Caja de herramienta).
Se muestra la pantalla [Filter Compensation] (Compensación de filtro).
3. Toque "Input Filter Comp. Value" (Valor de compensación de filtro de entrada).
Se muestra la pantalla "Filter Comp. Value" (Valor de compensación de filtro).

Pantalla "Measuring"
(Medición)



Icono [Tool Box] (Caja de herramienta)

Pantalla "Tool Box"
(Caja de herramienta)
Página 1



Pantalla "Filter
Compensation"
(Compensación de
filtro)

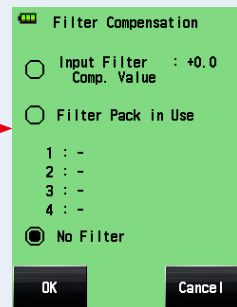

4. Introduzca el valor de compensación en la pantalla "Filter Comp. Value" (Valor de compensación de filtro). (Consulte ➔ P11 para obtener detalles sobre cómo introducir el valor).

5. Toque el botón [OK].

El ajuste ha sido aplicado y se regresa a la pantalla "Filter Compensation" (Compensación de filtro). A continuación se mostrará el valor de compensación de filtro que ha introducido.

Para volver a la pantalla "Filter Compensation" (Compensación de filtro) sin cambiar el valor, toque el botón [Cancel] (Cancelar).

6. Toque el botón [OK] de la pantalla "Filter Compensation" (Compensación de filtro).

El valor ha sido aplicado y se regresa a la pantalla "Measuring" (Medición). A continuación se mostrarán en la barra de estado el icono [Filter Compensation] (Compensación de filtro) (📏) y el valor de compensación.

Pantalla "Filter Compensation" (Compensación de filtro)

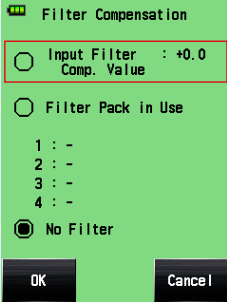

Pantalla "Filter Comp. Value screen" (Valor de comp. de filtros)

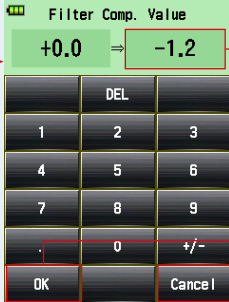

Pantalla "Filter Compensation" (Compensación de filtro)

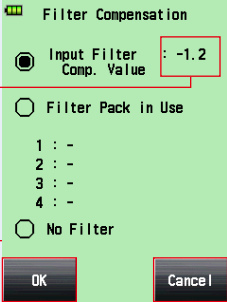

Botón [OK] Botón [OK] Botón [OK]

Botón [Cancel] (Cancelar) Botón [Cancel] (Cancelar)

Pantalla "Measuring" (Medición)



Pantalla de compensación de filtro

6-4-2 Selección de un filtro

Puede seleccionar hasta cuatro nombres de filtros prerregistrados (➔ P257).

Operación

1. Toque el icono [Tool Box] (Caja de herramienta) () de la pantalla "Measuring" (Medición).
Se muestra la pantalla "Tool Box" (Caja de herramienta).
2. Toque el botón [Set Filter Compensation] (Ajustar compensación de los filtros) en la pantalla "Tool Box" (Caja de herramienta).
Se muestra la pantalla "Filter Compensation" (Compensación de filtro).
3. Toque "Filter Pack in Use" (Pack de filtros en uso).
Se muestra la pantalla "Filter Pack in Use" (Pack de filtros en uso).

Pantalla "Measuring"
(Medición)

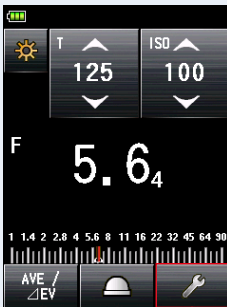

Icono [Tool Box]
(Caja de herramienta)

Pantalla "Tool Box"
(Caja de herramienta)
Página 1

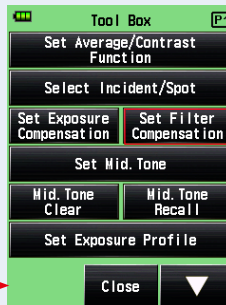

Pantalla "Filter
Compensation"
(Compensación de
filtro)

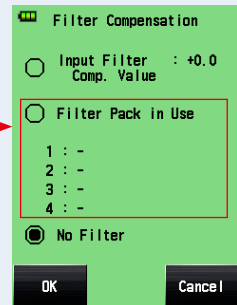

4. Toque cualquiera de los cuatro botones [Filter Name] (Nombre del filtro) que hay en la pantalla "Filter Pack in Use" (Pack de filtros en uso).

Se muestra la pantalla "Select User Filter" (Seleccionar filtro de usuario).

Cuando haya varias páginas, pulse el icono [Next Page] (Página siguiente) (▼) para mostrar las distintas páginas. (➔ P257)

5. Toque el botón circular que hay en la pantalla "Filter Pack in Use" (Pack de filtros en uso) para seleccionar el filtro deseado.

El filtro seleccionado ha sido registrado y se regresa a la pantalla "Filter Pack in Use" (Pack de filtros en uso).

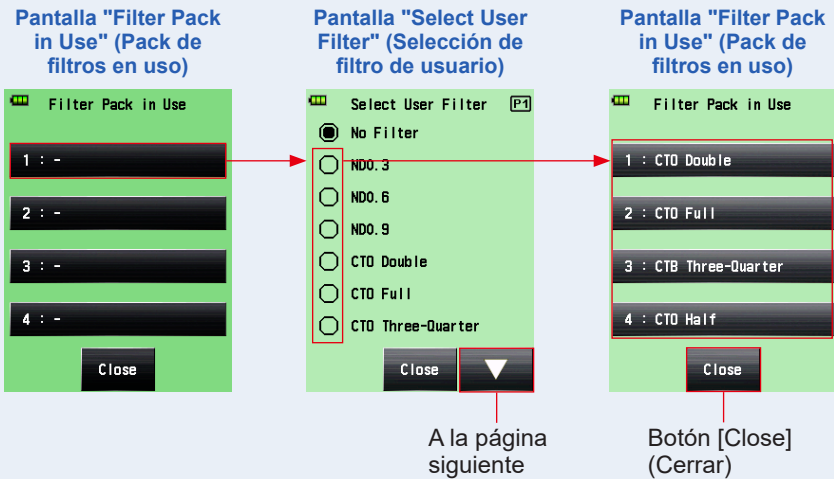

6. Repita los pasos 4 y 5 para registrar otros filtros.

Se compensan de una vez hasta cuatro filtros enumerados en la pantalla "Filter Pack in Use" (Pack de filtros en uso).



REFERENCIA

- En este "Filter Pack in Use" (Pack de filtros en uso) puede seleccionar el mismo filtro más de una vez.
- Para deseleccionar el "Filter Pack in Use" (Pack de filtros en uso), seleccione "No Filter" (Ningún filtro).

7. Toque el botón [Close] (Cerrar).

Se vuelve a la pantalla "Filter Compensation" (Compensación de filtro).

8. Compruebe que se visualiza el nombre del filtro seleccionado.

Compruebe que el nombre del filtro seleccionado está registrado.

9. Toque el botón [OK] de la pantalla "Filter Compensation" (Compensación de filtro).

El valor ha sido aplicado y se regresa a la pantalla "Measuring" (Medición). A continuación se mostrarán en la barra de estado el icono [Filter Compensation] (Compensación de filtro)  y el valor de compensación.

Para volver a la pantalla "Measuring" (Medición) sin cambiar el valor, toque el botón [Cancel] (Cancelar).

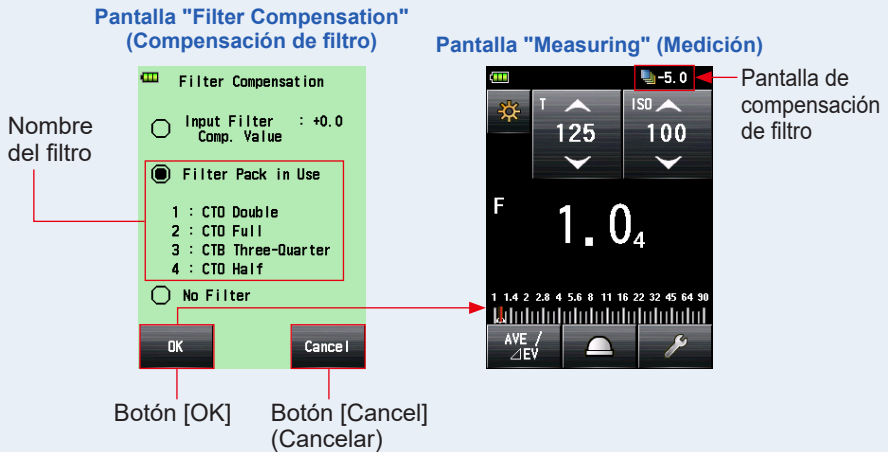

REFERENCIA

- Consulte "9-6 Nombres de filtros y valores de compensación" para obtener más detalles sobre los filtros que están prerregistrados en [Factory Setting] (Ajuste de fábrica). (➔ P257)
- Los nombres de los filtros prerregistrados se pueden personalizar en "Edit Filter" (Editar filtro), en la lista [Menu] (Menú). (Se pueden registrar hasta 30 nombres de filtros).

6-4-3

Ajustes de compensación de filtro definidos por el usuario

Puede registrar hasta 30 valores de compensación de filtro definidos por el usuario además de los valores de compensación de filtro estándar. El nombre y los valores de compensación de filtro registrados pueden editarse libremente.



Operación

1. Pulse el botón [Menu] (Menú) 9 del fotómetro.

Se muestra la pantalla "Menu" (Menú).

2. Toque el botón [Edit Filter] (Editar filtro).

Se muestra la pantalla "Edit Filter" (Editar filtro).

3. Toque el botón [Edit Filter] (Editar filtro) del filtro deseado.

Se muestra la pantalla "Edit Filter" (Editar filtro).

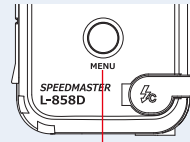

Botón [Menu]
(Menú) 9

Pantalla "Menu"
(Menú)
Página 1



Pantalla "Edit Filter"
(Editar filtro)

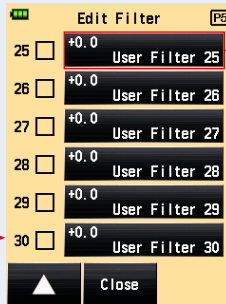

Pantalla "Edit Filter"
(Editar filtro)

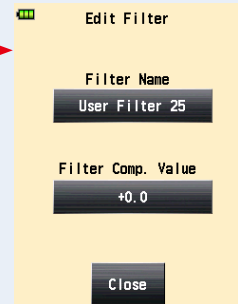

4. Toque el botón [Edit Filter] (Editar filtro) de la pantalla "Edit Filter" (Editar filtro).

Se muestra la pantalla "Filter Name" (Nombre del filtro).

Pantalla "Edit Filter"
(Editar filtro)

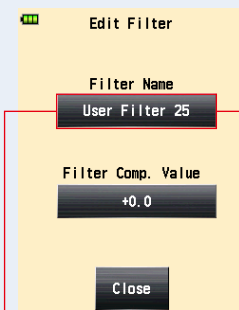

Pantalla "Filter Name"
(Nombre del filtro)

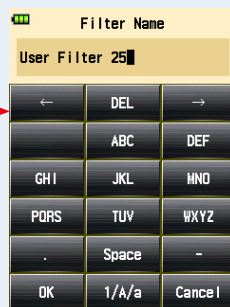

Botón [Filter Name] (Nombre del filtro)

5. Introduzca el nombre del filtro. (→ P12)

Puede introducir un nombre de filtro utilizando hasta 31 caracteres.

6. Toque el botón [OK].

Se vuelve a la pantalla "Edit Filter" (Editar filtro).

Para volver a la pantalla "Edit Filter" (Editar filtro) sin cambiar el nombre, toque el botón [Cancel] (Cancelar).

Pantalla "Filter Name" (Nombre del filtro)

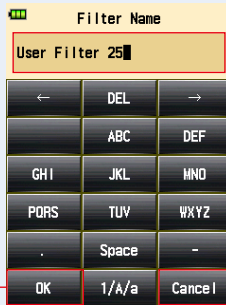

Muestra los caracteres alfanuméricos que ha introducido.

Botón [OK]

Botón [Cancel]
(Cancelar)

7. Toque el botón [Filter Comp. Value] (Valor de comp. de filtro) que hay en la pantalla "Edit Filter" (Editar filtro).

Se muestra la pantalla "Filter Comp. Value" (Valor de compensación de filtro).

Pantalla "Edit Filter" (Editar filtro)

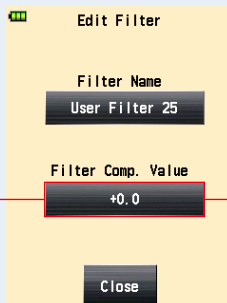

Botón [Filter Comp. Value]
(Valor de comp. de filtro)

Pantalla "Filter Comp. Value" (Valor de comp. de filtros)

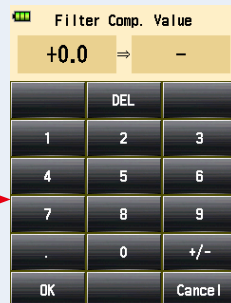

8. Añote un valor de compensación de exposición. (⇒ P11)

El rango del valor de entrada es +/-12 EV en incrementos de salto de 0,1 EV.

9. Toque el botón [OK].

Se vuelve a la pantalla "Edit Filter" (Editar filtro).

Para volver a la pantalla "Edit Filter" (Editar filtro) sin cambiar el valor, toque el botón [Cancel] (Cancelar).

Pantalla "Filter Comp. Value" (Valor de comp. de filtros)

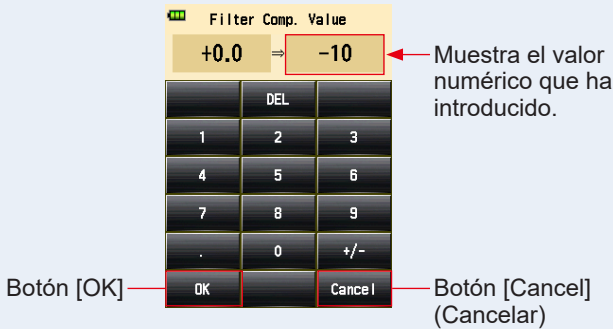

NOTA

Al seleccionar la compensación más, disminuye la exposición (el fotómetro muestra un mayor valor de velocidad de obturación o diafragma). Al seleccionar la compensación menos, aumenta la exposición (el fotómetro muestra una menor velocidad de obturación o diafragma).

10. Toque el botón [Close] (Cerrar) de la pantalla "Edit Filter" (Editar filtro).

Se vuelve a la pantalla "Edit Filter" (Editar filtro).

Pantalla "Edit Filter" (Editar filtro)

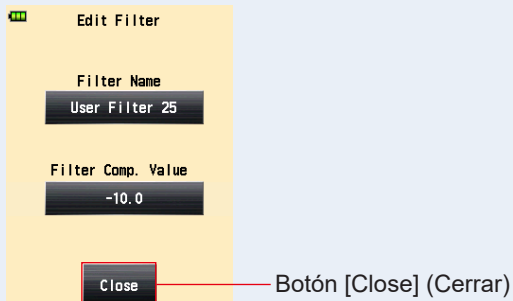

11. Toque la casilla de verificación del nombre del filtro.

Toque la casilla () de comprobación ✓ (marca de verificación) para mostrar el nombre del filtro de la pantalla "Select User Filter" (Selección de filtro de usuario) de "Tool Box" (Caja de herramienta). (➔ P165) Cuando la casilla no está marcada, no está apuntada.

Pantalla "Edit Filter"
(Editar filtro)

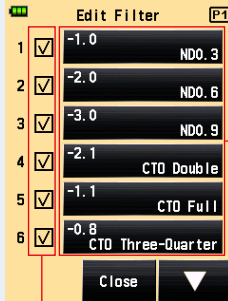

Casilla de verificación

Pantalla "Select User Filter"
(Selección de filtro de usuario)
"Tool Box" (Caja de herramienta)

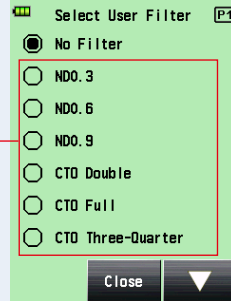

Botón [Filter Name] (Nombre del filtro)

12. Toque el botón [Close] (Cerrar) de la pantalla "Edit Filter" (Editar filtro).

Se regresa a la pantalla "Menu" (Menú).

13. Toque el botón [Close] (Cerrar) de la pantalla "Menu" (Menú).

Se vuelve a la pantalla "Measuring" (Medición).

Pantalla "Edit Filter" (Editar filtro)

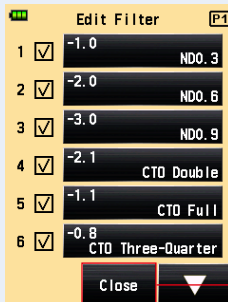

Pantalla "Menu"
(Menú)

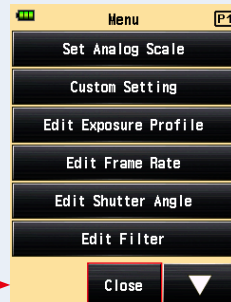

Botón [Close]
(Cerrar)

**REFERENCIA**

- Los números de compensación de filtro del 1 al 24 tienen valores preajustados. (→ P257)
 - Se pueden añadir ajustes de usuario a las compensaciones de filtros del 25 al 30 y, si fuese necesario, los que van del nº 1 al 24 pueden ser editados.
-

6-4-4 Deseleccionar un filtro

Si se selecciona "No filter" (Ningún filtro), no se aplicará ninguna compensación de filtro al valor medido.

Operación

1. Toque el icono [Tool Box] (Caja de herramienta) () de la pantalla "Measuring" (Medición).
Se muestra la pantalla "Tool Box" (Caja de herramienta).
2. Toque el botón [Set Filter Compensation] (Ajustar compensación de filtro) en la pantalla "Tool Box" (Caja de herramienta).
Se muestra la pantalla "Filter Compensation" (Compensación de filtro).
3. Toque "No filter" (Ningún filtro).
Se ha seleccionado "No filter" (Ningún filtro).

Pantalla "Measuring"
(Medición)

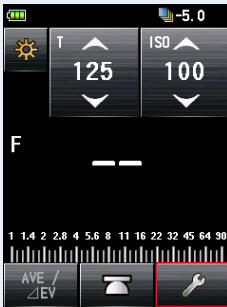

Icono [Tool Box]
(Caja de herramienta)

Pantalla "Tool Box" (Caja de herramienta), página 1

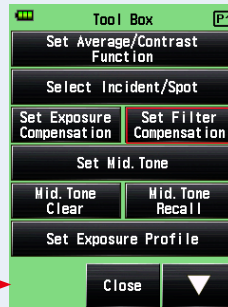

Pantalla
"Filter Compensation"
(Compensación de filtro)

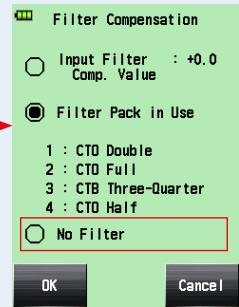

4. Toque el botón [OK] de la pantalla "Filter Compensation" (Compensación de filtro).

Se ha abandonado la compensación de filtro y se regresa a la pantalla "Measuring" (Medición). A continuación desaparecerá el icono "Filter Compensation" (Compensación de filtro) de la barra de estado.

Pantalla "Filter Compensation" (Compensación de filtro)

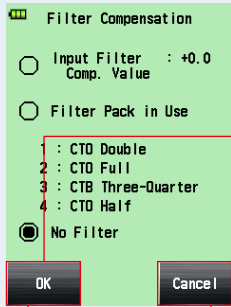

Botón [OK]

Pantalla "Measuring" (Medición)

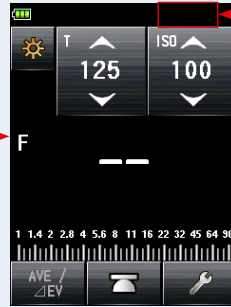

Ningún filtro

Botón [Cancel]
(Cancelar)

6-5 Función de tonos medios

Esta función se utiliza para especificar un valor medido como estándar de las medidas de luz, y colocarlo en el centro de la escala EV.



La función de tonos medios tiene cuatro modos:

Nombre del ajuste	Descripción
Set from Current Measurement (Establecer desde medida actual)	Especifica el valor medido como valor de tonos medios.
Set from Memory (Establecer desde la memoria)	Selecciona el deseado de entre nueve valores medidos guardados en la memoria, y lo establece como valor de tonos medios.
Modify Current Mid. Tone (Modificar tonos medios actuales)	Modifica el valor especificado de tonos medios.
Mid. Tone Recall (Repaso de tonos medios)	Permite comprobar el valor de tonos medios en la pantalla "Mid. Tone Recall" (Repaso de tonos medios).



REFERENCIA

En caso de que [Mid. Tone] (Tonos medios) tenga asignado el "Function Button -1" (Botón de función -1) o -2. (➔ P206)

Icono	Descripción
	Desactivado cuando no se ha tomado ningún valor medido.
	Se muestra cuando el ajuste de tonos medios está en [OFF] (APAGADO).
	Se muestra cuando el ajuste de tonos medios está en [ON] (ENCENDIDO).

6-5-1 Ajuste de tonos medios

1) "Set from Current Measurement" (Establecer desde medida actual)

Establece el valor medido como valor de tonos medios.

Operación

1. Pulse el botón de medición .

Pulse este botón para realizar una medición.

2. Toque el icono [Tool Box] (Caja de herramienta) () de la pantalla "Measuring" (Medición).

Se muestra la pantalla "Tool Box" (Caja de herramienta).

3. Toque el botón [Set Mid. Tone] (Configurar tonos medios) en la pantalla "Tool Box" (Caja de herramienta).

Se muestra la pantalla "Set Mid. Tone" (Configurar tonos medios).

4. Toque el botón [Set from Current Measurement] (Ajustar a partir de medida actual) que hay en la pantalla "Set Mid. Tone" (Configurar tonos medios).

Ajuste el valor medido actualmente como el valor de tonos medios y vuelva a la pantalla "Measuring" (Medición). El nuevo valor de tonos medios se visualizará en la escala analógica.

Pantalla "Measuring"
(Medición)

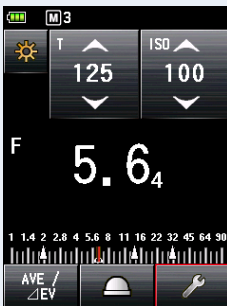

Icono [Tool Box]
(Caja de herramienta)

Pantalla "Tool Box" (Caja de herramienta),
Página 1

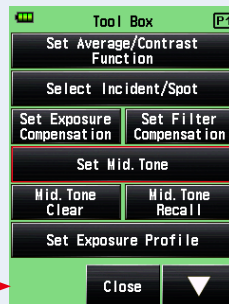

Pantalla "Set Mid. Tone"
(Ajuste de tonos medios)

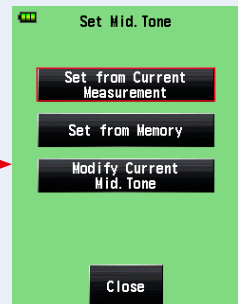

Pantalla "Measuring" (Medición) "Set Mid. Tone" (Ajuste de tonos medios)

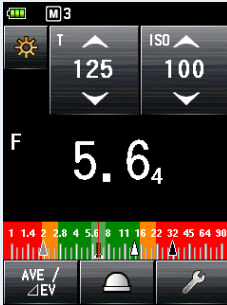

Agrandar "Analog Scale" (Escala analógica)

Valor de tonos medios

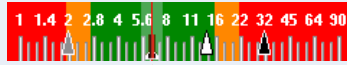

(Ajustar a partir del valor medido).

2) "Set from Memory" (Establecer desde la memoria)

Establece el valor medido memorizado como valor de tonos medios.

Operación

1. Toque el icono [Tool Box] (Caja de herramienta) () de la pantalla "Measuring" (Medición).



Se muestra la pantalla "Tool Box" (Caja de herramienta).

2. Toque el botón [Set Mid. Tone] (Configurar tonos medios) en la pantalla "Tool Box" (Caja de herramienta).

Se muestra la pantalla [Set Mid. Tone] (Configurar tonos medios).

3. Toque el botón [Set from Memory] (Configurar a partir de la memoria) que hay en la pantalla "Set Mid. Tone" (Configurar tonos medios).

Se visualiza "Mid. Tone Set from Memory" (Ajuste de tonos medios a partir de la memoria), que muestra información (número de memoria, luz incidente

 o luz reflejada () y valor medido). Los valores medidos que se guardan en la memoria se visualizan como puntos en la escala analógica.

4. Toque uno de los valores memorizados para establecerlo como valor de tonos medios.

Se registrará el valor seleccionado y se volverá a la pantalla "Measuring" (Medición). El nuevo valor de tonos medios se visualizará en la escala analógica.

Pantalla "Measuring" (Medición)

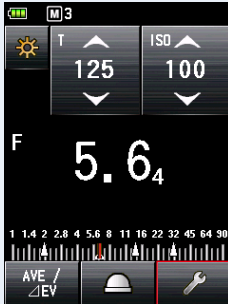

Icono [Tool Box]
(Caja de herramienta)

Pantalla "Tool Box" (Caja de herramienta), Página 1

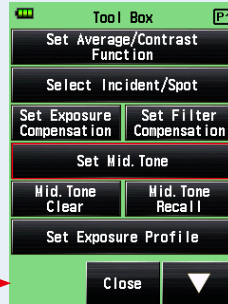

Pantalla "Set Mid. Tone" (Ajuste de tonos medios)



"Mid. Tone Set from Memory" (Ajuste de tonos medios a partir de la memoria)

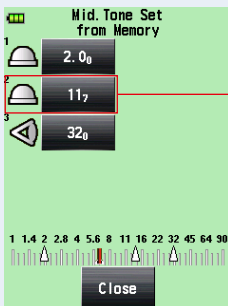

Pantalla "Measuring" (Medición) ("Set Mid. Tone" (Ajuste de tonos medios))

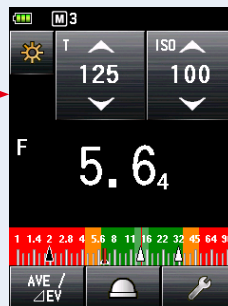

Agrandar "Analog Scale" (Escala analógica)

[Mid. Tone Value] (Valor de tonos medios)



(Seleccione el valor de tonos medios de la memoria).

3) Modificar tonos medios actuales

Modifica el valor de tonos medios actualmente establecido.

Operación

1. Toque el icono [Tool Box] (Caja de herramienta) () de la pantalla "Measuring" (Medición).
Se muestra la pantalla "Tool Box" (Caja de herramienta).
2. Toque el botón [Set Mid. Tone] (Configurar tonos medios) en la pantalla "Tool Box" (Caja de herramienta).
Se muestra la pantalla "Set Mid. Tone" (Configurar tonos medios).
3. Toque el botón [Modify Current Mid. Tone] (Modificar tono medio actual) que hay en la pantalla "Set Mid. Tone" (Configurar tonos medios).
Se muestra la pantalla "Modify Current Mid. Tone" (Modificar tono medio actual).

Pantalla "Measuring"
(Medición)

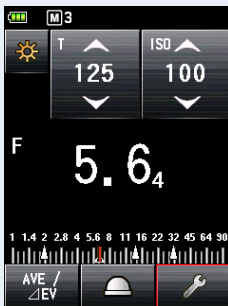

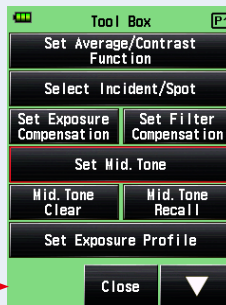

Icono [Tool Box]
(Caja de herramienta)

Pantalla "Tool Box"
(Caja de herramienta)
Página 1

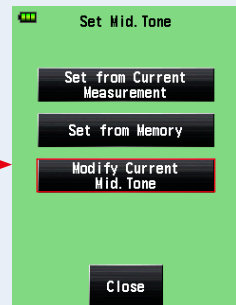

Pantalla "Set Mid.
Tone" (Ajuste de
tonos medios)



4. Toque el icono en forma de flecha ( o ) o delice el número de la pantalla "Modify Current Mid. Tone" (Modificar tono medio actual).

Seleccione el tono medio deseado.

5. Toque el botón [OK].

El cambio se aplica y se regresa a la pantalla "Measuring" (Medición).

Para volver a la pantalla [Measuring] (Medición) sin cambiar el valor, toque el botón [Cancel] (Cancelar).

Pantalla "Modify Current Mid. Tone" (Modificar tonos medio actual).

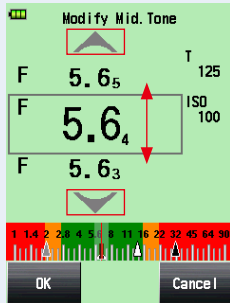

Agrandar "Analog Scale" (Escala analógica)

Pantalla "Modify Current Mid. Tone" (Modificar tonos medio actual).

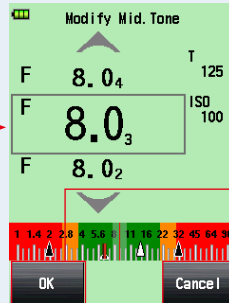

Botón [OK] Botón [Cancel] (Cancelar)

Pantalla "Measuring" (Medición)

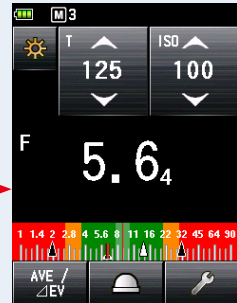

Valor de tono medio (Tras haberlo seleccionado y editado a partir de la memoria).

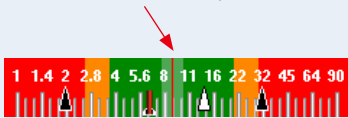

(Seleccione el valor de tonos medios de la memoria). El nuevo valor de tonos medios se visualizará en la escala analógica.

NOTA

No puede realizar un cambio si no configura un valor de tonos medios.

6-5-2**Repaso de tonos medios**

Recupere el valor de tonos medios para ver los detalles.

Operación

- 1. Toque el icono [Tool Box] (Caja de herramienta) () que hay en la pantalla "Measuring" (Medición) en la que se especifica el valor del tono medio.**

Se muestra la pantalla "Tool Box" (Caja de herramienta).

- 2. Toque el botón [Mid. Tone Recall] (Repaso de tonos medios) de la pantalla "Tool Box" (Caja de herramienta).**

Se visualizará el ajuste de tonos medios actual en la pantalla "Measuring" (Medición).

3. Toque el botón [Close] (Cerrar).

Se vuelve a la pantalla "Measuring" (Medición).

Pantalla "Measuring"
(Medición)

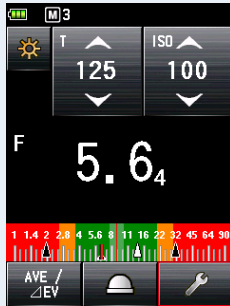

Icono [Tool Box]
(Caja de herramienta)

Pantalla "Tool Box"
(Caja de herramienta),
Página 1

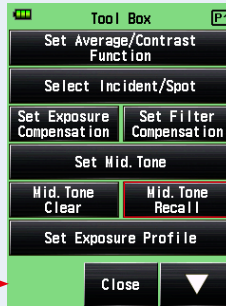

Pantalla "Mid. Tone
Recall" (Repaso de
tonos medios)

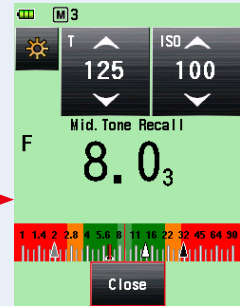

Botón [Close]
(Cerrar)

Pantalla "Measuring"
(Medición)

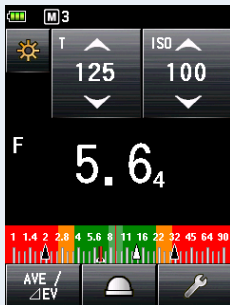

REFERENCIA

Si se cambia el valor de la configuración, también cambiará el valor medido.

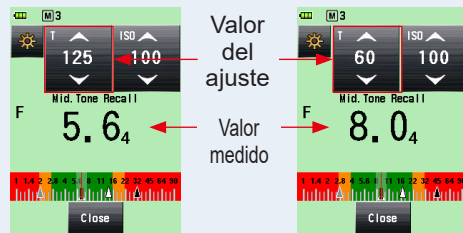

6-5-3

Eliminación de tonos medios

Elimina el valor de tonos medios.

Operación

1. Toque el icono [Tool Box] (Caja de herramienta) () que hay en la pantalla "Measuring" (Medición) en la que se configura el valor del tono medio.

Se muestra la pantalla "Tool Box" (Caja de herramienta).

2. Toque el botón [Mid. Tone Clear] (Eliminación de tonos medios) de la pantalla "Tool Box" (Caja de herramienta).

Se muestra la pantalla [Mid. Tone Clear] (Eliminación de tonos medios) con el mensaje "A Mid. Tone value is cleared. Are you sure?" (Se borrará el valor de tonos medios seleccionado. ¿Está seguro?).

3. Toque el botón [OK].

Se borrará el valor de tonos medios y la escala analógica mostrará que el valor de tonos medios también ha sido borrado. A continuación se vuelve a la pantalla "Measuring" (Medición).

Para volver a la pantalla "Measuring" (Medición) sin borrar el tono medio, toque el botón [Cancel] (Cancelar).

Pantalla "Measuring" (Medición)

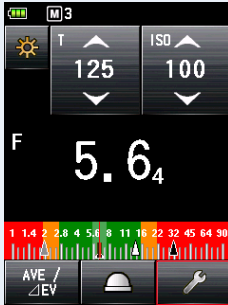

Icono [Tool Box]
(Caja de herramienta)

Pantalla "Tool Box" (Caja de herramienta) Página 1

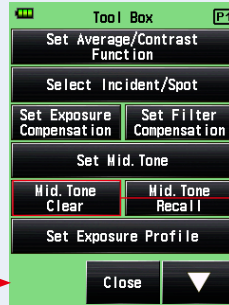

Pantalla "Mid. Tone Clear" (Eliminación de tonos medios)

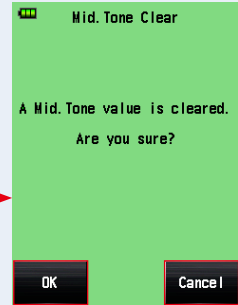

Botón [OK]

Botón [Cancel]
(Cancelar)

Pantalla "Measuring" (Medición)

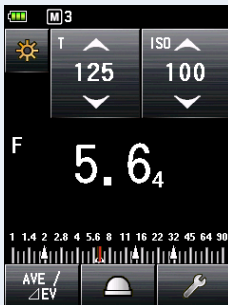

Agrandar

Visualización de la "Analog Scale" (Escala analógica)

Se ha borrado el valor de tonos medios.



Valor medido

6-6

Función de perfil de exposición

6-6-1

Resumen de Función de perfil de exposición

1. ¿Qué es un perfil de exposición?

- 1) Puede utilizarse para mostrar en un fotómetro el rango dinámico y el punto de recorte únicos de la cámara digital que está utilizando.

◆ **Transfiere las características únicas del sensor de la cámara digital al fotómetro.**

El rango dinámico y el punto de recorte difieren según la cámara que está utilizando, así que es necesario prestar mucha atención a lo bien que se capturan los colores y los detalles en las zonas de brillo y sombra a la hora de hacer una foto. Al crear un perfil de exposición de cámara en el Data Transfer Software y transferirlo al fotómetro, podrá visualizar las características únicas del sensor, como el rango dinámico y el punto de recorte, que hará posible comprobar de forma instantánea si un sujeto cae o no en el rango de exposición.

- 2) Para visualizar unos valores de exposición más exactos en el fotómetro, graba variaciones únicas de la cámara, de la velocidad del obturador de la lente, la apertura, etc, que está utilizando, y los refleja en la visualización de la exposición.

◆ **Consigue una exposición más precisa al unir la cámara que está utilizando a la pantalla del fotómetro**

Incluso estableciendo valores de exposición medidos con un fotómetro en la cámara, podría no obtener la exposición estándar debido a las variaciones de la cámara, la velocidad de obturación de la lente y la apertura que esté utilizando. Si sucede esto, puede utilizar el Data Transfer Software para hacer coincidir los valores del fotómetro con las variaciones de la cámara, corrigiendo la visualización del fotómetro de manera que se pueda obtener una estándar.

* Esta función tiene en cuenta las características de la cámara que está utilizando y consigue una mejor corrección comparado con las funciones de corrección prescritas que corrigen los resultados medidos de manera uniforme.

2. Funciones principales de Data Transfer Software

Data Transfer Software es un software de aplicación para crear y editar perfiles de exposición de la cámara, ajustes de edición del fotómetro (ajustes personalizados y ajustes de usuario, etc) y actualizar el firmware del fotómetro, transferir perfiles de exposición de la cámara al fotómetro, e implementar otros ajustes relacionados.

**Pantalla
"Measuring"
(Medición)
("Set Mid. Tone"
(Ajuste de tonos
medios))**

Curva de sensibilidad característica

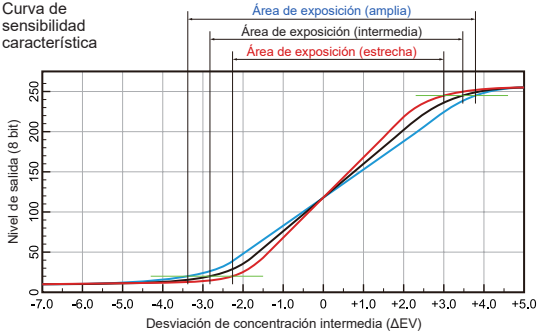

**"Exposure Profile
Target II"
(Objetivo de perfil
de exposición II)**

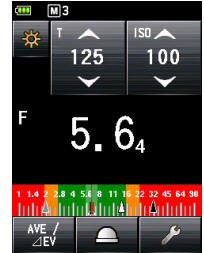
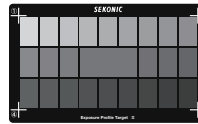

Para obtener más detalles, consulte [Software Guide of Data Transfer Software] (Guía de software de Data Transfer Software). (se puede descargar en la web www.sekonic.com)

6-6-2 Ajustar perfil de exposición

Operación

1. Toque el icono [Tool Box] (Caja de herramienta) () de la pantalla "Measuring" (Medición).

Se muestra la pantalla "Tool Box" (Caja de herramienta).

2. Toque el botón [Set Exposure Profile] (Ajustar perfil de exposición) en la pantalla "Tool Box" (Caja de herramienta).

Se muestra la pantalla "Set Exposure Profile" (Ajustar perfil de exposición).

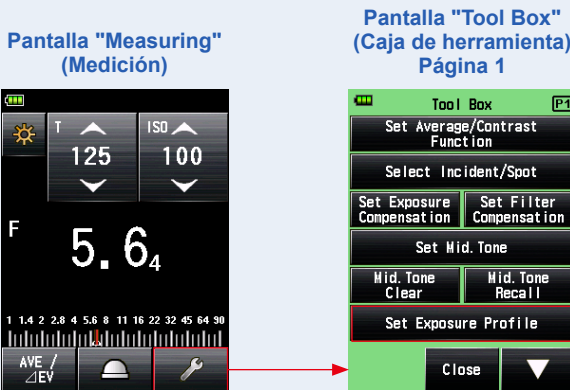

3. Toque el nombre de perfil de la exposición para seleccionarlo.

Toque el nombre de perfil de la exposición para seleccionarlo. Se vuelve a la pantalla "Measuring" (Medición), y se muestran el icono "Exposure Profile" (Perfil de exposición) () en la barra de estado.

Pantalla "Set Exposure Profile" (Ajustar perfil de exposición)





Solo podrá visualizar los elementos que haya seleccionado en las casillas de verificación de la pantalla "Edit Exposure Profile" (Editar perfil de exposición).
(⇒ P190)

6-6-3 Editar perfil de exposición

Puede especificar si mostrar en la lista o no la pantalla "Set Exposure Profile" (Establecer perfil de exposición) de la pantalla "Tool Box" (Caja de herramienta). También puede editar perfiles de exposición creados con Data Transfer Software por el fotómetro (sobre valores y nombres de ajustes) o crear perfiles de exposición de forma manual utilizando sólo este fotómetro. (El fotómetro puede guardar hasta 10 perfiles de exposición).

Pantalla "Menu" (Menú), Página 1

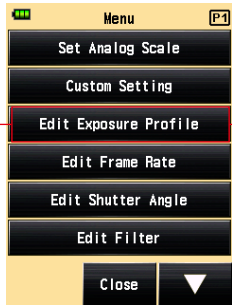

"Edit Exposure Profile"
(Editar perfil de exposición)

"Edit Exposure Profile" (Editar perfil de exposición) Página 1

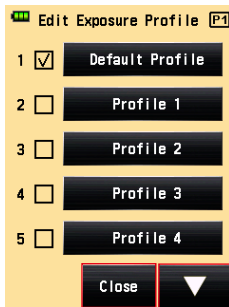

"Edit Exposure Profile" (Editar perfil de exposición) Página 2

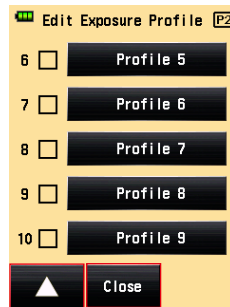

A la página siguiente

A la página anterior

Botón [Close]
(Cerrar)

1) Mostrar o no la pantalla "Set Exposure Profile" (Establecer perfil de exposición) ("Tool Box" (Caja de herramienta))

Operación

1. Pulse el botón "Menu" (Menú) 9 del fotómetro.
Se muestra la pantalla "Menu" (Menú).
2. Toque el botón [Edit Exposure Profile] (Editar perfil de exposición).
Se muestra la pantalla [Edit Exposure Profile] (Editar perfil de exposición).

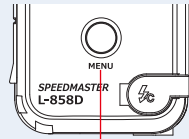

Botón "Menu" (Menú) 9

Pantalla "Menu" (Menú), Página 1



3. Toque la casilla de verificación del nombre del perfil de exposición.

Toque la casilla () para marcarla (marca de verificación). El elemento seleccionado se puede visualizar (registrar) en la pantalla como opción de la pantalla "Set Exposure Profile" (Ajustar perfil de exposición). Si la marca de verificación () está borrada, se deshabilitará la opción de la pantalla "Set Exposure Profile" (Ajustar perfil de exposición) y no aparecerá en la pantalla.

* Solo viene seleccionada por defecto la casilla de verificación () de "Default Profile" (Perfil por defecto).

Pantalla "Edit Exposure Profile" (Editar perfil de exposición)

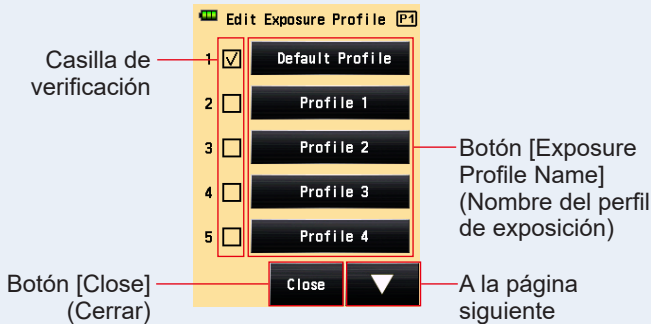

4. Toque el botón [Close] (Cerrar).

Se regresa a la pantalla [Menu] (Menú).

Pantalla "Menu" (Menú)

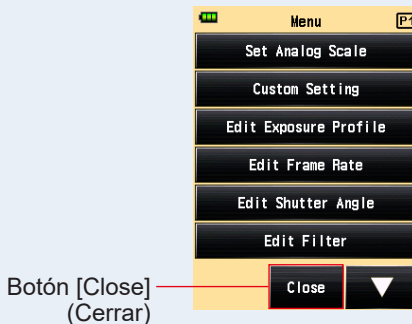

5. Toque el botón [Close] (Cerrar) de la pantalla "Menu" (Menú).

Se vuelve a la pantalla "Measuring" (Medición).

2) Editar perfil de exposición

Aunque puede crear un perfil de exposición utilizando Data Transfer Software y transfiriéndolo al fotómetro, puede editar el perfil de exposición guardado o puede introducir directamente un perfil de exposición en el fotómetro de forma manual.

Operación

1. Toque el botón [Edit Exposure Profile] (Editar perfil de exposición).

Se muestra la pantalla "Edit Exposure Profile" (Editar perfil de exposición).

* Para visualizar siempre el elemento seleccionado como una opción en la pantalla "Set Exposure Profile" (Ajustar perfil de exposición), toque la casilla de verificación () para marcar ✓ (marca de verificación)

2. Toque el botón [Exposure Profile Name] (Nombre del perfil de exposición) que desea seleccionar.

Se muestra la pantalla "Edit Exposure Profile" (Editar perfil de exposición).

Pantalla "Edit Exposure Profile" (Editar perfil de exposición)



3. Toque el botón [Exposure Profile Name] (Nombre del perfil de exposición) de la pantalla "Edit Exposure Profile" (Editar perfil de exposición).

Se muestra la pantalla "Exposure Profile Name" (Nombre del perfil de exposición).

4. Introduzca el nombre.

Introduzca el nombre en la pantalla "Exposure Profile Name" (Nombre del perfil de exposición). (⇒ P12)

Pantalla "Edit Exposure Profile"
(Editar perfil de exposición)

Pantalla "Exposure Profile Name"
(Nombre del perfil de exposición)

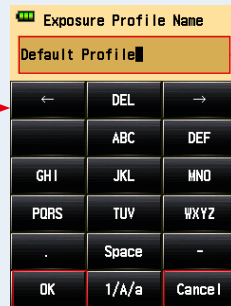
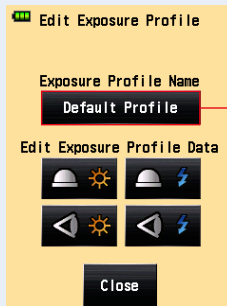

Introduzca aquí el nombre.

Botón [OK]

Botón [Cancel]
(Cancelar)

5. Toque el botón [OK].

Volverá a la pantalla "Edit Exposure Profile" (Editar perfil de exposición) y se visualizará el nombre de perfil que ha introducido.

Toque el botón [Cancel] (Cancelar) para regresar a la pantalla "Edit Exposure Profile" (Editar perfil de exposición) sin aplicar la edición que ha realizado en el nombre de perfil de la exposición.

Pantalla "Edit Exposure Profile" (Editar perfil de exposición)

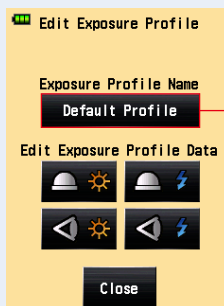

Botón [Exposure Profile Name]
(Nombre del perfil de exposición)

6. Toque el icono del método de recepción de luz deseado y de la fuente de luz en "Edit Exposure Profile Data" (Editar datos de perfil de exposición) que hay en la pantalla "Edit Exposure Profile" (Editar perfil de exposición).

Se muestra la sensibilidad ISO de la pantalla "Edit Exposure Profile" (Editar perfil de exposición).

Pantalla "Edit Exposure Profile" (Editar perfil de exposición)

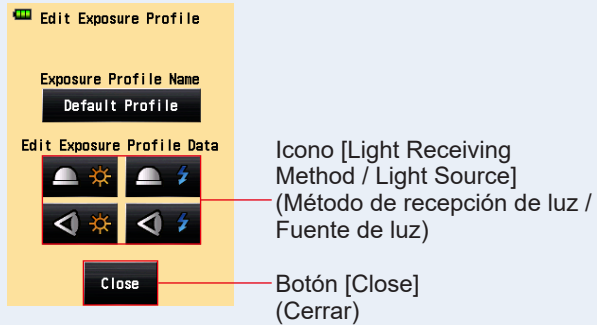





Icono [Light Receiving Method / Light Source]
(Método de recepción de luz / Fuente de luz)



Botón [Close]
(Cerrar)



REFERENCIA

	Sistema de luz incidente, "Ambient Mode" (Modo Ambiente)		Sistema de luz incidente, "Flash Mode" (Modo Flash)
	Sistema de luz reflejada, "Ambient Mode" (Modo Ambiente)		Sistema de luz reflejada, "Flash Mode" (Modo Flash)

7. Toque el botón [ISO Sensitivity] (Sensibilidad ISO) que hay en "Exposure Profile Data" (Datos de perfil de exposición) para editar.

Toque el icono en forma de flecha ( o ) que hay en la pantalla o deslice la barra hacia arriba o hacia abajo utilizando los dedos para seleccionar la sensibilidad ISO.

Se mostrarán tres botones de sensibilidad ISO que se pueden seleccionar.

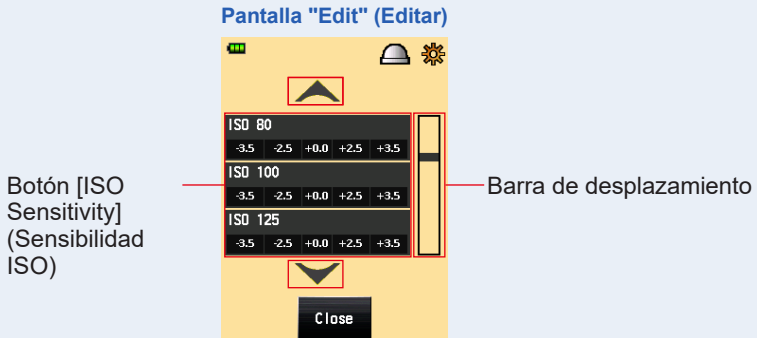

8. Edite las características de sensibilidad de la cámara.

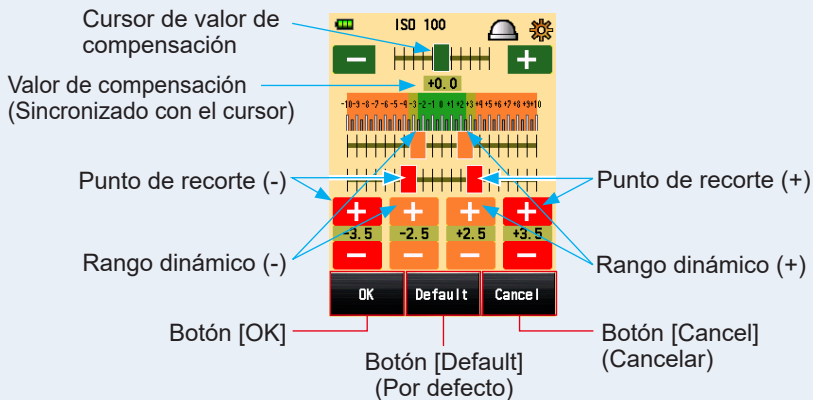

Pantalla "Set Camera Sensitivity Characteristic" (Configurar característica de sensibilidad de la cámara)



① **Cursor de valor de compensación**

El valor de compensación se puede ajustar -5 EV y +5 EV en incrementos de salto de 0,1 EV.

Mientras toca el cursor del valor de compensación, deslice el cursor para ajustar el valor de compensación.



También puede tocar el icono Menos o Más ( o ) para cambiar el valor en incrementos de salto de 0,1 EV cada vez que se hace clic.



② **Rango dinámico y punto de recorte**

El rango dinámico y el punto de recorte se pueden ajustar entre -10 EV y +10 EV en incrementos de salto de 0,1 EV. Sin embargo, el punto de recorte no puede establecerse por encima del rango dinámico.

Rango dinámico (-) ≤ Punto de recorte (-) ≤ Punto de recorte (+) ≤ Rango dinámico (+)

Mientras toca cada cursor, deslice el cursor para establecer el rango dinámico (-), el punto de recorte (-), el punto de recorte (+) y el rango dinámico (+).

Para editar el rango dinámico, toque el icono Menos o Más ( o ).

Para editar el punto de recorte, toque el icono Menos o Más ( o ).

③ **Por defecto**

Si toca el botón [Default] (Por defecto), el perfil de la sensibilidad ISO seleccionada será restablecida a su valor por defecto. Para restablecer todos los perfiles a sus valores por defecto, utilice "Data Transfer Software" (Software de transferencia de datos), que es una herramienta muy útil.

9. Toque el botón [OK].

Volverá a la selección de sensibilidad ISO de la pantalla "Edit Exposure Profile Data" (Editar datos de perfil de exposición).

Toque el botón [Cancel] (Cancelar) para regresar a la selección de sensibilidad ISO de la pantalla "Edit Exposure Profile Data" (Editar datos de perfil de exposición) sin cambiar ningún dato.

10. Toque el botón [Close] (Cerrar) de la pantalla [Edit Exposure Profile Data] (Editar datos de perfil de exposición).

Se vuelve a la pantalla [Edit Exposure Profile] (Editar perfil de exposición).

11. Repita los pasos 6 a 9.

Edite otro método de recepción de luz y otra fuente de luz si lo necesita.

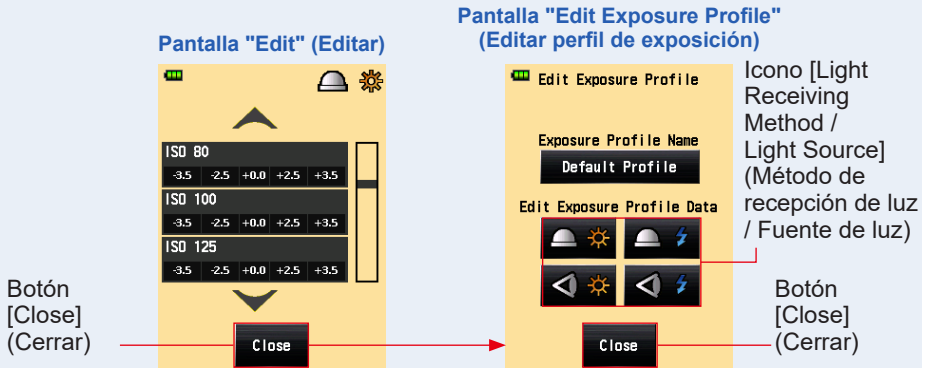

12. Toque el botón [Close] (Cerrar) de la pantalla "Edit Exposure Profile" (Editar perfil de exposición).

Se vuelve a la selección de nombre de perfil de la pantalla "Edit Exposure Profile" (Editar perfil de exposición).

13. Toque el botón [Close] (Cerrar) de la pantalla "Edit Exposure Profile" (Editar perfil de exposición).

Se regresa a la pantalla "Menu" (Menú).

14. Toque el botón [Close] (Cerrar) de la pantalla "Menu" (Menú).

Se vuelve a la pantalla "Measuring" (Medición).

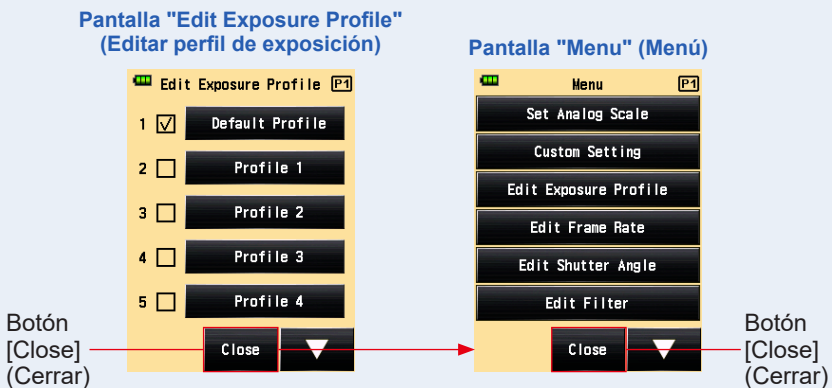

6-7 Ajuste personalizado

El fotómetro puede personalizarse para mostrar las preferencias de medición y visualización deseadas.

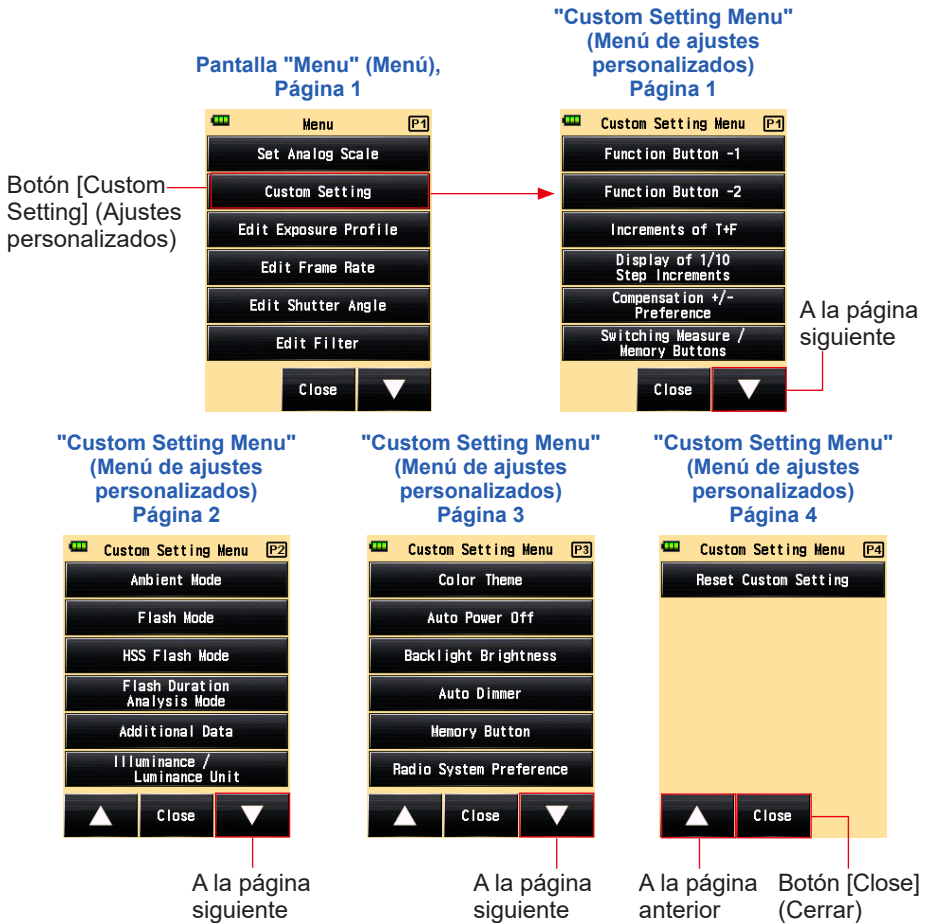

*1 El "Radio System Preference" (Sistema de preferencias de radiofrecuencia) en los "Custom Setting" (Ajustes personalizados) sólo se muestra si está instalado un transmisor (vendido por separado).

* Las pantallas pueden variar según la configuración del fotómetro o del accesorio opcional instalado.

6-7-1

Lista de ajustes personalizados

Ajuste n°	Nombre del ajuste personalizado	Elemento						Ajuste por defecto
1	Function Button -1 (Botón de función -1)	Función Average/Contrast (Promedio/contraste) ENCENDIDO/APAGADO	Incident/Spot Selection (Selección incidente/reducida)	Exposure Compensation (Compensación de exposición) ENCENDIDO/APAGADO	Filter Compensation (Compensación de filtro) ENCENDIDO/APAGADO	Mid. Tone (Tonos medios) ENCENDIDO/APAGADO	All Memory/Multi Clear (Toda la memoria/Borrado múltiple)	Función Average/Contrast (Promedio/contraste) ENCENDIDO/APAGADO
2	Function Button -2 (Botón de función -2)	Función Average/Contrast (Promedio/contraste) ENCENDIDO/APAGADO	Incident/Spot Selection (Selección incidente/reducida)	Exposure Compensation (Compensación de exposición) ENCENDIDO/APAGADO	Filter Compensation (Compensación de filtro) ENCENDIDO/APAGADO	Mid. Tone (Tonos medios) ENCENDIDO/APAGADO	All Memory/Multi Clear (Toda la memoria/Borrado múltiple)	Incident/Spot Selection (Selección incidente/reducida)
3	Increments of T+F (Incrementos de T+F)	1 salto ¹	1/3 (0,3) de salto	1/2 (0,5) de salto	-	-	-	1 salto ¹
4	Display of 1/10 Step Increments² (Visualización de incrementos de salto de 1/10)²	ENCENDIDO	APAGADO	-	-	-	-	ENCENDIDO
5	Compensation +/- Preference (Preferencia +/- de compensación)	Nivel de exposición (+: Más claro, -: Más oscuro)	Valor medido (+: Más oscuro, -: Más claro)	-	-	-	-	Nivel de exposición (+: Más claro, -: Más oscuro)
6	Switching Measuring / Memory Buttons (Cambio de botones de medición/memoria)³	Estándar (Izquierda: Botón de memoria/ Derecha: Botón de medición)	Invertido (Izquierda: Botón de medición/ Derecha: Botón de memoria)	Automático (Incidente: Estándar, Reducida: Invertir) ³	-	-	-	Estándar (Izquierda: Botón de memoria/ Derecha: Botón de medición)
7	Ambient Mode^{4,5} (Modo ambiente)^{4,5}	ENCENDIDO	APAGADO	-	-	-	-	ENCENDIDO
a)	T Priority Mode⁴ (Modo prioridad T)⁴	ENCENDIDO	APAGADO	-	-	-	-	ENCENDIDO

Ajuste n°	Nombre del ajuste personalizado	Elemento						Ajuste por defecto
b)	F Priority Mode⁴ (Modo prioridad F)⁴	ENCENDIDO	APAGADO	-	-	-	-	ENCENDIDO
c)	TF Priority Mode⁴ (Modo prioridad TF)⁴	ENCENDIDO	APAGADO	-	-	-	-	ENCENDIDO
d)	HD CINE Mode⁴ (Modo cine HD)⁴	ENCENDIDO	APAGADO	-	-	-	-	ENCENDIDO
e)	CINE Mode⁴ (Modo cine)⁴	ENCENDIDO	APAGADO	-	-	-	-	ENCENDIDO
f)	Illuminance / Luminance Mode⁴ (Modo Iluminación / Luminancia)⁴	ENCENDIDO	APAGADO	-	-	-	-	ENCENDIDO
8	Flash Mode^{4,5} (Modo Flash)^{4,5}	ENCENDIDO	APAGADO	-	-	-	-	ENCENDIDO
a)	Cordless Mode⁴ (Modo inalámbrico)⁴	ENCENDIDO	APAGADO	-	-	-	-	ENCENDIDO
b)	Cord Mode⁴ (Modo con cable)⁴	ENCENDIDO	APAGADO	-	-	-	-	ENCENDIDO
c)	Radio Triggering Mode^{4,7} (Modo de radiofrecuencia)^{4,7}	ENCENDIDO	APAGADO	-	-	-	-	ENCENDIDO
d)	Multi Mode^{4,6} (Modo Multi)^{4,6}	ENCENDIDO	APAGADO	-	-	-	-	ENCENDIDO
9	HSS Flash Mode⁵ (Modo de flash de alta velocidad)⁵	ENCENDIDO	APAGADO	-	-	-	-	ENCENDIDO
10	Flash Duration Analysis Mode⁵ (Modo de análisis de duración del flash)⁵	ENCENDIDO	APAGADO	-	-	-	-	ENCENDIDO
a)	Cordless Mode⁴ (Modo inalámbrico)⁴	ENCENDIDO	APAGADO	-	-	-	-	ENCENDIDO
b)	Cord Mode⁴ (Modo con cable)⁴	ENCENDIDO	APAGADO	-	-	-	-	ENCENDIDO

Ajuste n°	Nombre del ajuste personalizado	Elemento						Ajuste por defecto
c)	Radio Triggering Mode ^{4,7} (Modo de radiofrecuencia) ^{4,7}	ENCENDIDO	APAGADO	-	-	-	-	ENCENDIDO
11	Additional Data (Datos adicionales)	Ninguno	EV	Iluminación / Luminancia	-	-	-	Ninguno
12	Illuminance / Luminance Unit (Unidad de Iluminación/ Luminancia)	Lux o cd/m ²	Fc o pie-lambert	-	-	-	-	
13	Color Theme (Tema de color)	Black (Negro)	White (Blanco)	Rose (Rosa)	Blue (Azul)	-	-	Black (Negro)
14	Auto Power Off (Apagado automático)	5 min	10 min	20 min	Sin apagado automático	-	-	5 min
15	Backlight Brightness (Brillo de la luz trasera)	Bright (Brillante)	Normal (Normal)	Dark (Oscura)	-	-	-	Bright (Brillante)
16	Auto Dimmer (Autorregulador)	20 s	40 s	60 s	Sin autorregulador	-	-	20 s
17	Memory Button (Botón de memoria)	ENCENDIDO	APAGADO	-	-	-	-	APAGADO
18	Radio System Preference ⁷ (Sistema de preferencias de radiofrecuencia) ⁷	Elinchrom: EL-skyport Normal	Elinchrom: EL-skyport Speed	Phottix: Strato II	-	-	-	Elinchrom: EL-skyport Normal
		ControlTL	Estándar	ControlTL + Estándar	-	-	-	ControlTL + Estándar
19	Reset Custom Setting ⁸ (Restablecer ajustes personalizados) ⁸	Seleccione el botón [OK] o el botón [Cancel] (Cancelar) para aplicar o cancelar el proceso de restablecimiento.						-

^{*1} La fracción se indica en saltos de 1/10 en todos los modos.

^{*2} La fracción mostrada solo se puede establecer en ENCENDIDO o APAGADO en saltos de 1/3 o 1/2.

^{*3} Auto: El botón de medición **6** y el botón de memoria **7** están colocados en la configuración estándar del sistema de luz incidente y se cambian automáticamente a la configuración inversa durante el sistema de luz reflejada.

^{*4} Cuando todos los "Measuring Modes" (Modos de medición) se configuran en "OFF" (APAGADO), se selecciona el modo "Ambient T Priority Mode" (Modo prioridad T ambiente).

- ⁵ Cuando el modo "Ambient" (Ambiente), "Flash" (Flash) y "Flash Duration Analysis" (Análisis de duración del flash) se configuran en "OFF" (APAGADO), los elementos del alfabeto que siguen a los modos están ocultos.
- ⁶ Cuando el modo múltiple se configura en "ON" (ENCENDIDO), el modo "Cordless Multiple (Cumulative) Flash Mode" (Modo múltiple de flash inalámbrico), "Cord Multiple (Cumulative) Flash Mode" (Modo múltiple de flash conectado por cable) y "Radio Triggering Multiple (Cumulative) Flash Mode" (Modo múltiple de flash por radiofrecuencia) están disponibles en la pantalla "Measuring Mode" (Modo de medición).
- ⁷ Se muestra en caso de estar instalado un transmisor RT-EL/PX (vendido por separado). El contenido puede variar en función del transmisor instalado. Consulte los detalles en el manual de usuario del transmisor.
- ⁸ Todos los elementos de "Custom Setting" (Ajuste personalizado) se han restablecido a los ajustes de fábrica.

6-7-2

Procedimiento de ajuste personalizado

Operación

1. Pulse el botón [Menu] (Menú) 9 del fotómetro.

Se muestra la pantalla "Menu" (Menú).

2. Toque el botón [Custom Setting] (Ajustes personalizados).

Se muestra la pantalla "Custom Setting" (Ajustes personalizados).

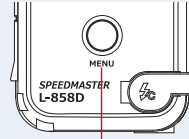

Botón [Menu]
(Menú) 9

Pantalla "Menu" (Menú),
Página 1

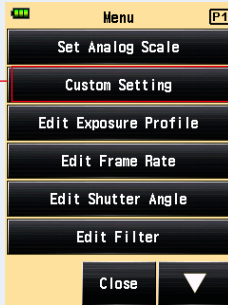

Botón [Custom
Setting] (Ajustes
personalizados)

"Custom Setting Menu"
(Menú de ajustes personalizados)
Página 1

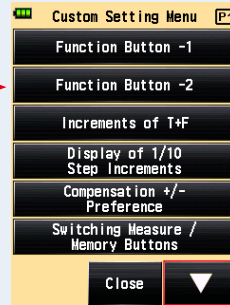

A la página
siguiente

"Custom Setting Menu"
(Menú de ajustes
personalizados)
Página 2

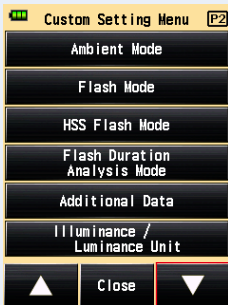

A la página
siguiente

"Custom Setting Menu"
(Menú de ajustes
personalizados)
Página 3

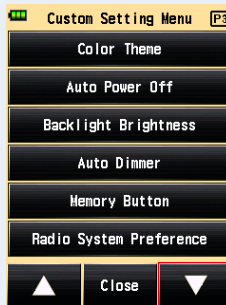

A la página
siguiente

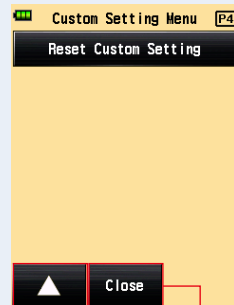

"Custom Setting Menu"
(Menú de ajustes
personalizados)
Página 4



A la página
anterior

Botón [Close]
(Cerrar)

3. Seleccione la página para visualizar el elemento deseado que va a ajustar.

Toque el icono [Next Page] / [Previous Page] (Página siguiente) / (Página anterior)   para visualizar la página objetivo.

4. Toque el nombre del objeto deseado.

Se muestra la pantalla [Item Setting] (Ajuste de elementos). Toque el botón circular para seleccionar el elemento deseado.

Cuando toque el botón [Close] (Cerrar), se vuelve a la pantalla [Menu] (Menú).

"Custom Setting Menu" (Menú de ajustes personalizados) Página 1

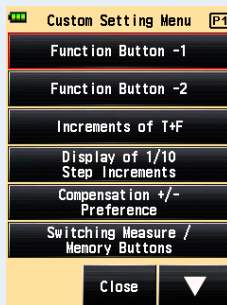

"Function Button -1" (Botón de función -1)

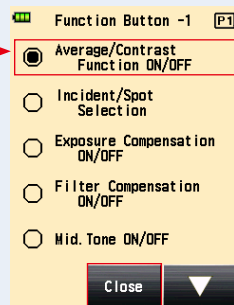

Botón [Close] (Cerrar)

1) Ajuste de botón de función -1

Asigna el "Function Button -1" (Botón de función -1) en la pantalla "Measuring" (Medición).

Pantalla "Measuring"
(Medición)

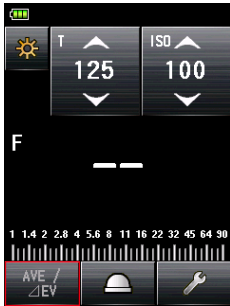

"Function Button -1"
(Botón de función -1)

Pantalla "Function Button -1"
(Botón de función -1)
Página 1

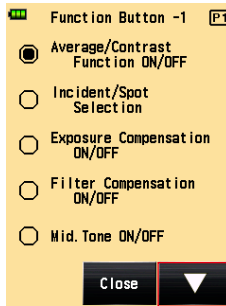

A la página
siguiente

Pantalla "Function Button -1"
(Botón de función -1)
Página 2

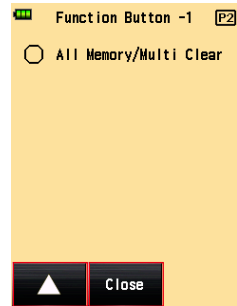

A la página
anterior Botón [Close]
(Cerrar)

Operación

1. Toque el botón [Function Button -1] (Botón de función -1) que hay en la página 1 de la pantalla "Custom Setting Menu" (Menú de ajustes personalizados).

Se mostrará la pantalla "Function Button -1" (Botón de función -1).

2. Toque el elemento deseado.

Toque el botón circular deseado o la zona de alrededor de un nombre del objeto.

3. Toque el botón [Close] (Cerrar).

Se regresa a la pantalla "Custom Setting Menu" (Menú de ajustes personalizados).

Pantalla "Custom Setting Menu"
(Menú de ajustes personalizados)

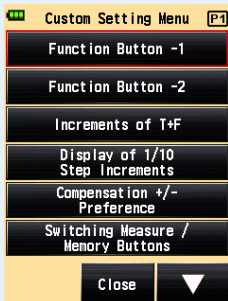

Pantalla "Function Button -1"
(Botón de función -1) Página 1

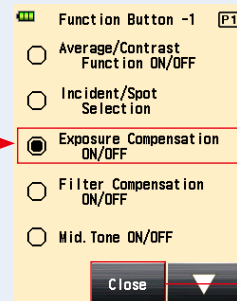
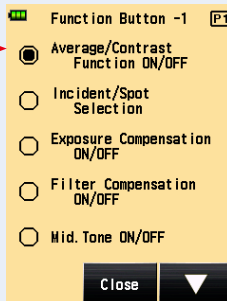

Botón
[Close]
(Cerrar)

4. Toque el botón [Close] (Cerrar) de la pantalla "Custom Setting Menu" (Menú de ajustes personalizados).

Se regresa a la pantalla "Menu" (Menú).

5. Toque el botón [Close] (Cerrar) de la pantalla "Menu" (Menú).

Se vuelve a la pantalla "Measuring" (Medición).

El elemento seleccionado ("Exposure Compensation ON/OFF" (Compensación de exposición ENCENDIDO/APAGADO)) ha sido configurado al "Function Button -1" (Botón de función -1) de la pantalla "Measuring" (Medición).

Pantalla "Custom Setting Menu" (Menú de ajustes personalizados)

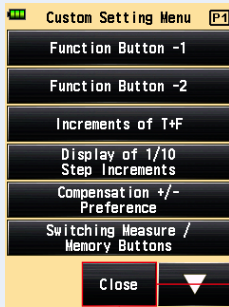

Botón [Close]
(Cerrar)

Pantalla "Menu" (Menú)

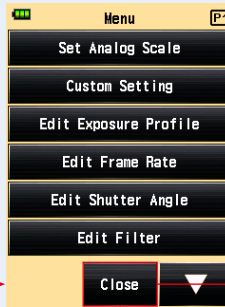

Botón [Close]
(Cerrar)

Pantalla "Measuring" (Medición)

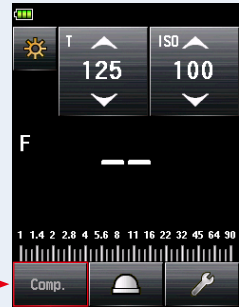

"Function Button -1"
(Botón de función -1)

2) Ajuste de botón de función -2

Asigna el "Function Button -2" (Botón de función -2) en la pantalla "Measuring" (Medición). Los elementos son comunes al botón de función -1.

Pantalla "Measuring"
(Medición)

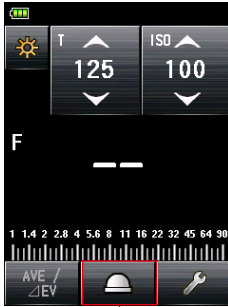

"Function Button -2"
(Botón de función -2)

Pantalla "Function Button -2"
(Botón de función -2)
Página 1

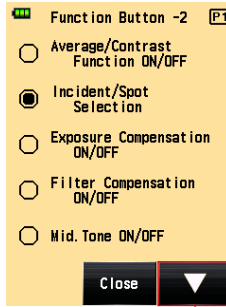

A la página
siguiente

Pantalla "Function Button -2"
(Botón de función -2)
Página 2

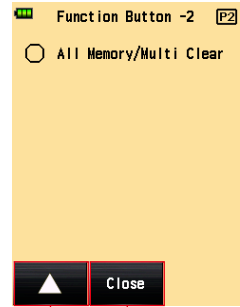

A la página
anterior Botón [Close]
(Cerrar)

Operación

1. Toque el botón [Function Button -2] (Botón de función -2) que hay en la página 1 de la pantalla "Custom Setting Menu" (Menú de ajustes personalizados).

Se mostrará la pantalla "Function Button -2" (Botón de función -2).

2. Toque el elemento deseado.

Toque el botón circular deseado o la zona de alrededor de un nombre del objeto.

3. Toque el botón [Close] (Cerrar).

Se regresa a la pantalla "Custom Setting Menu" (Menú de ajustes personalizados).

Pantalla "Custom Setting Menu" (Menú de ajustes personalizados)

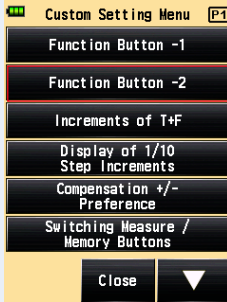

Pantalla "Function Button -2" (Botón de función -2) Página 1

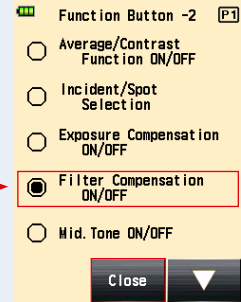
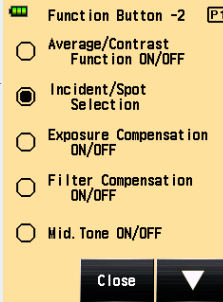

Botón [Close]
(Cerrar)

4. Toque el botón [Close] (Cerrar) de la pantalla "Custom Setting Menu" (Menú de ajustes personalizados).

Se regresa a la pantalla "Menu" (Menú).

5. Toque el botón [Close] (Cerrar) de la pantalla "Menu" (Menú).

Se vuelve a la pantalla "Measuring" (Medición).

El elemento seleccionado ("Filter Compensation ON/OFF" (Compensación de filtro ENCENDIDO/APAGADO)) ha sido configurado al "Function Button -2" (Botón de función -2) de la pantalla "Measuring" (Medición).

Pantalla "Custom Setting Menu" (Menú de ajustes personalizados)



Botón [Close]
(Cerrar)

Pantalla "Menu" (Menú)

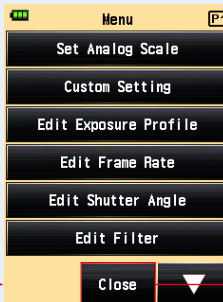

Botón [Close]
(Cerrar)

Pantalla "Measuring" (Medición)

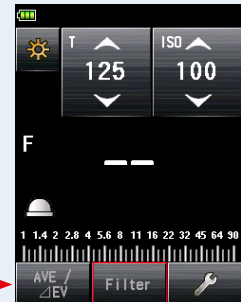

"Function Button -2"
(Botón de función -2)

3) Ajuste de "Increments of T+F" (Incrementos de T+F)

Establezca los incrementos de T+F para los valores de velocidad de obturación y del diafragma. Consulte "9. Varios valores de ajuste" para saber más sobre los ajustes de T+F. (→ P255)

Operación

1. Toque el botón [Increments of T+F] (Incrementos de T+F) que hay en la página 1 de la pantalla "Custom Setting Menu" (Menú de ajustes personalizados).

Se muestra la pantalla "Increments of T+F" (Incrementos de T+F).

2. Toque el elemento deseado.

Toque el botón circular deseado o la zona de alrededor de un nombre del objeto.

3. Toque el botón [Close] (Cerrar).

Se regresa a la pantalla "Custom Setting Menu" (Menú de ajustes personalizados).

Pantalla "Custom Setting Menu" (Menú de ajustes personalizados)

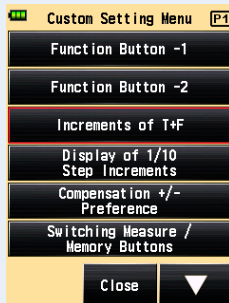

Pantalla "Increments of T+F" (Incrementos de T+F)

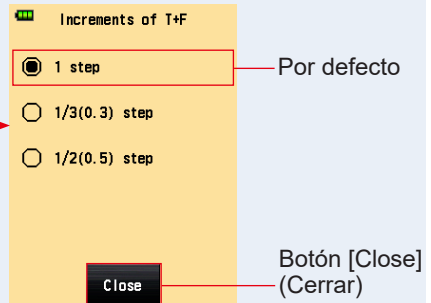

4. Toque el botón [Close] (Cerrar) de la pantalla "Custom Setting Menu" (Menú de ajustes personalizados).

Se regresa a la pantalla "Menu" (Menú).

- 5. Toque el botón [Close] (Cerrar) de la pantalla "Menu" (Menú).**
Se vuelve a la pantalla "Measuring" (Medición).

Pantalla "Custom Setting Menu" (Menú de ajustes personalizados)

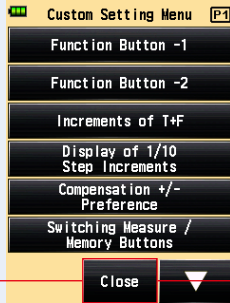

Botón [Close]
(Cerrar)

Pantalla "Menu" (Menú)

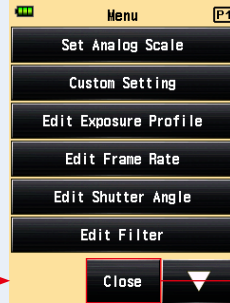

Botón [Close]
(Cerrar)

4) Ajuste de "Display of 1/10 Step Increments" (Visualización de incrementos de salto de 1/10)

Ajusta la visualización de incrementos de salto de 1/10 del valor medido. Si selecciona saltos de 1/3 o 1/2, puede seleccionar ocultar los incrementos de salto de 1/10.

Pantalla "Measuring" (Medición)
Visualización de saltos de 1/3 con incrementos de 1/10 ENCENDIDO

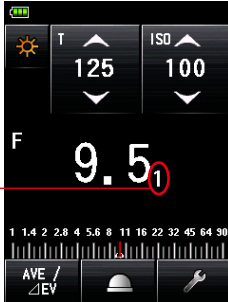

Visualización de la lente del exposímetro

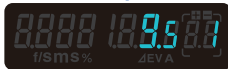

Pantalla "Measuring" (Medición)
Visualización de saltos de 1/3 con incrementos de 1/10 APAGADO

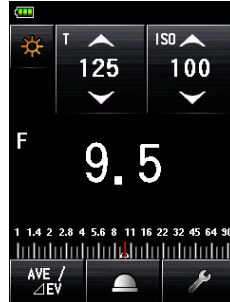

Visualización de la lente del exposímetro

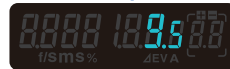

Visualización de incrementos de salto de 1/10

Operación

1. Toque el botón [Display of 1/10 Step Increments] (Visualizar incrementos de salto de 1/10) que hay en la página 1 de la pantalla "Custom Setting Menu" (Menú de ajustes personalizados).

Se visualizará la pantalla "Display of 1/10 Step Increments" (Visualizar incrementos de salto de 1/10).

2. Toque el elemento deseado.

Toque el botón circular deseado o la zona de alrededor de un nombre del objeto.

3. Toque el botón [Close] (Cerrar).

Se regresa a la pantalla "Custom Setting Menu" (Menú de ajustes personalizados).

Pantalla "Custom Setting Menu" (Menú de ajustes personalizados)

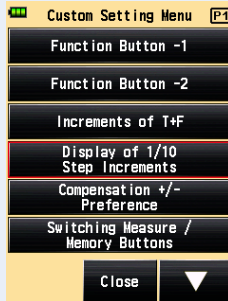

Pantalla "Display of 1/10 Step Increments" (Visualizar incrementos de salto de 1/10)

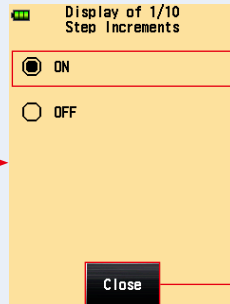

4. Toque el botón [Close] (Cerrar) de la pantalla "Custom Setting Menu" (Menú de ajustes personalizados).

Se regresa a la pantalla "Menu" (Menú).

5. Toque el botón [Close] (Cerrar) de la pantalla "Menu" (Menú).

Se regresa a la pantalla "Measuring" (Medición) y el contenido actualizado se aplica a la pantalla "Measuring" (Medición).

Pantalla "Custom Setting Menu" (Menú de ajustes personalizados)



Pantalla "Menu" (Menú)



5) Compensación +/- Preferencia

Establece la dirección más o menos de la función [Exposure Compensation Value] (Valor de compensación de exposición).

Operación

1. Toque el botón [Compensation +/- Preference] (Compensación +/- Preferencia) que hay en la página 1 de la pantalla "Custom Setting Menu" (Menú de ajustes personalizados).

Se muestra la pantalla "Compensation +/- Preference" (Compensación +/- Preferencia).

2. Toque el elemento deseado.

Toque el botón circular deseado o la zona de alrededor de un nombre del objeto.

3. Toque el botón [Close] (Cerrar).

Se regresa a la pantalla "Custom Setting Menu" (Menú de ajustes personalizados).

Pantalla "Custom Setting Menu" (Menú de ajustes personalizados)

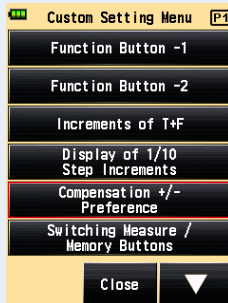

Pantalla "Compensation +/- Preference" (Compensación +/- Preferencia)

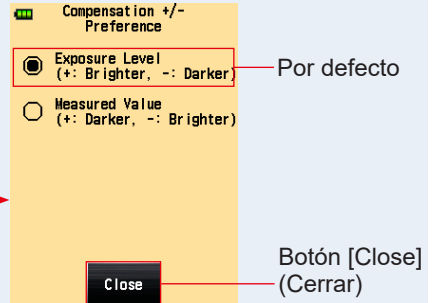

4. Toque el botón [Close] (Cerrar) de la pantalla "Custom Setting Menu" (Menú de ajustes personalizados).

Se regresa a la pantalla "Menu" (Menú).

5. Toque el botón [Close] (Cerrar) de la pantalla "Menu" (Menú).
Se vuelve a la pantalla "Measuring" (Medición).

Pantalla "Custom Setting Menu" (Menú de ajustes personalizados)

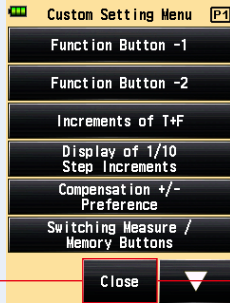

Botón [Close] (Cerrar)

Pantalla "Menu" (Menú)

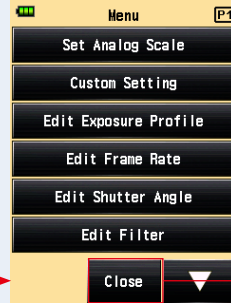

Botón [Close] (Cerrar)



REFERENCIA

[Exposure Level] (Nivel de exposición): Al seleccionar el signo más (+) se realiza la compensación aumentando la exposición (la imagen se hace más clara). Al seleccionar el signo menos (-) se realiza la compensación disminuyendo la exposición (la imagen se hace más oscura).

[Measured Value] (Valor medido): Al seleccionar el signo más (+) se realiza la compensación aumentando el valor medido (se reduce la exposición, lo que significa que la imagen se hace más oscura). Al seleccionar el signo menos (-) se realiza la compensación disminuyendo el valor medido (se aumenta la exposición, lo que significa que la imagen se hace más clara).

6) Ajuste para cambiar el botón de medición **6** y el botón de memoria **7**

Para mejorar la funcionalidad, puede intercambiar las funciones de los botones entre el sistema de luz incidente y el sistema de luz reflejada.



REFERENCIA

- [Standard] (Estándar): utilizado para medir con el sistema de luz incidente.

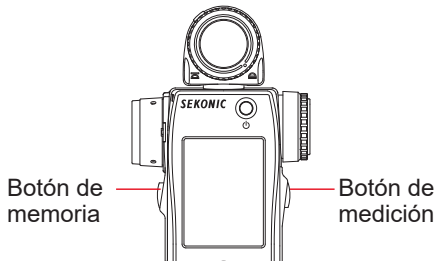

Pantalla "Measuring" (Medición)

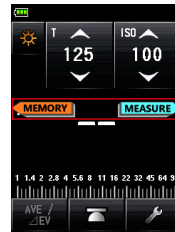

- [Reverse] (Invertido): utilizado para medir con el sistema de luz reflejada.

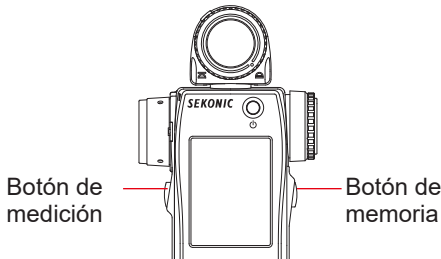

Pantalla "Measuring" (Medición)

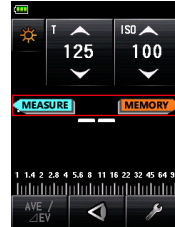

- [Auto] (Automático): El botón se ajusta a "Standard" (Estándar) cuando se selecciona el sistema de luz incidente, y a "Reverse" (Invertido) cuando se selecciona el sistema de luz reflejada.

Las posiciones del botón de medición y del botón de memoria se muestran durante dos segundos en la pantalla "Measuring" (Medición), justo tras haber cambiado el ajuste personalizado y también después de haber encendido el aparato.

Operación

1. Toque el botón [Switching Measure / Memory Buttons] (Cambio de botones de medición/memoria) que hay en la página 1 de la pantalla "Custom Setting Menu" (Menú de ajustes personalizados).

Se mostrará la pantalla "Switching Measure / Memory Buttons" (Cambio de botones de medición/memoria).

2. Toque el elemento deseado.

Toque el botón circular deseado o la zona de alrededor de un nombre del objeto.

3. Toque el botón [Close] (Cerrar).

Se regresa a la pantalla "Custom Setting Menu" (Menú de ajustes personalizados).

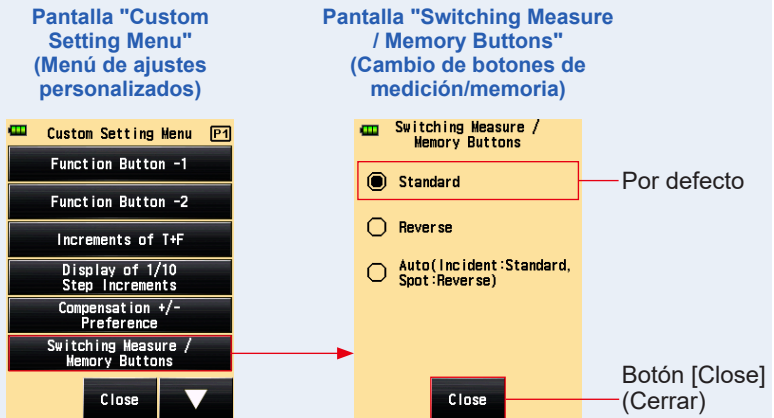

4. Toque el botón [Close] (Cerrar) de la pantalla "Custom Setting Menu" (Menú de ajustes personalizados).

Se regresa a la pantalla "Menu" (Menú).

5. Toque el botón [Close] (Cerrar) de la pantalla [Menu] (Menú).

Se vuelve a la pantalla "Measuring" (Medición).

Pantalla "Custom Setting Menu" (Menú de ajustes personalizados)

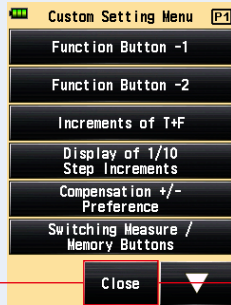

Botón [Close] (Cerrar)

Pantalla "Menu" (Menú)



Botón [Close] (Cerrar)

7) Ajuste del modo ambiente

Puede seleccionar los modos de medición que se mostrarán en la pantalla "Measuring Mode" (Modo de medición).

Se puede ENCENDER o APAGAR de forma colectiva la visualización de todos los modos de ambiente, o bien el "Measuring Mode" (Modo de medición) se puede ENCENDER/APAGAR de forma individual.

Pantalla "Measuring Mode" (Modo de medición) Por defecto (Todo ENCENDIDO)

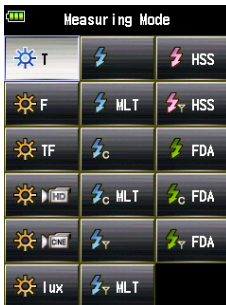

Pantalla "Measuring Mode" (Modo de medición) Todo APAGADO en "Ambient Mode" (Modo ambiente)

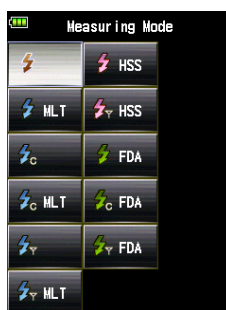

Pantalla "Measuring Mode" (Modo de medición) APAGADO de forma individual en "Ambient Mode" (Modo ambiente)

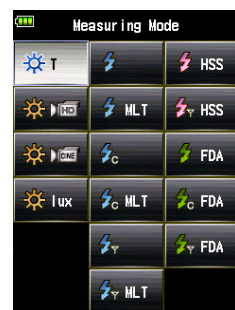

Operación

1. Toque el botón [Ambient Mode] (Modo ambiente) que hay en la página 2 de la pantalla "Custom Setting Menu" (Menú de ajustes personalizados).

Se muestra la pantalla del "Ambient Mode" (Modo ambiente)

Pantalla "Custom Setting Menu" (Menú de ajustes personalizados)

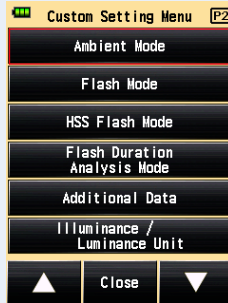

Pantalla "Ambient Mode" (Modo ambiente)

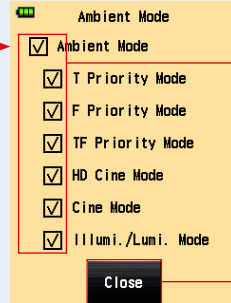

Por defecto (Todo ENCENDIDO)

Botón [Close] (Cerrar)

2. Toque las casillas de verificación de los "Measuring Modes" (Modos de medición) que quiere o no visualizar.

Para visualizar, seleccione las casillas de verificación (). Para ocultar, deseccione las casillas de verificación (.

Si deselecciona la casilla de verificación "Ambient Mode" (Modo ambiente), se ocultarán todos los modos ambientes de forma colectiva, y no podrá seleccionar ninguno de los modos que hay bajo "Ambient Mode" (Modo ambiente). Para visualizar u ocultar cada "Measuring Mode" (Modo de Medición), seleccione los modos deseados que hay bajo "Ambient Mode" (Modo ambiente) sin deseleccionar la casilla de verificación "Ambient Mode" (Modo ambiente).

**Pantalla "Measuring Mode"
(Modo de medición)
Todo APAGADO en "Ambient
Mode" (Modo ambiente)**

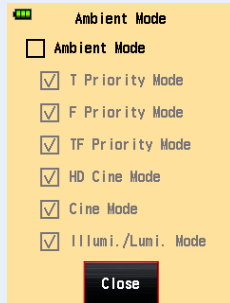

**Pantalla "Measuring Mode"
(Modo de medición)
APAGADO de forma individual en
"Ambient Mode" (Modo ambiente)**

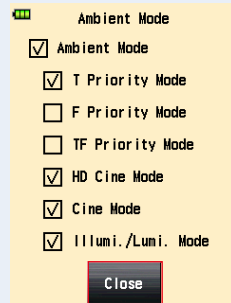

Botón [Close]
(Cerrar)

3. Toque el botón [Close] (Cerrar).

Se regresa a la pantalla "Custom Setting Menu" (Menú de ajustes personalizados).

4. Toque el botón [Close] (Cerrar) de la pantalla "Custom Setting Menu" (Menú de ajustes personalizados).

Se regresa a la pantalla "Menu" (Menú).

5. Toque el botón [Close] (Cerrar) de la pantalla "Menu" (Menú).

Se vuelve a la pantalla "Measuring" (Medición).

**Pantalla "Custom Setting Menu"
(Menú de ajustes personalizados)**

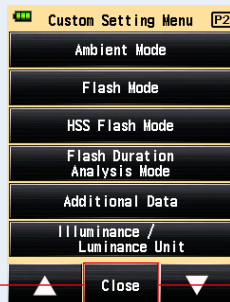

Botón [Close]
(Cerrar)

**Pantalla "Menu"
(Menú)**

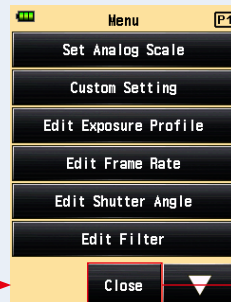

Botón [Close]
(Cerrar)

8) Ajuste del modo de flash

Puede seleccionar los modos de medición que se mostrarán en la pantalla "Measuring Mode" (Modo de medición).

Se puede ENCENDER o APAGAR de forma colectiva la visualización de todos los modos de flash, o bien el "Measuring Mode" (Modo de medición) se puede ENCENDER/APAGAR de forma individual.

Pantalla "Measuring Mode" (Modo de medición)
Por defecto (Todo ENCENDIDO)

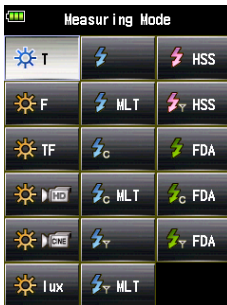

Pantalla "Measuring Mode" (Modo de medición)
Todo APAGADO en "Flash Mode" (Modo flash)



Pantalla "Measuring Mode" (Modo de medición)
APAGADO de forma individual en "Flash Mode" (Modo flash)

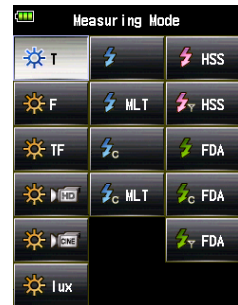

Operación

1. Toque el botón [Flash Mode] (Modo flash) que hay en la página 2 de la pantalla "Custom Setting Menu" (Menú de ajustes personalizados).

Se muestra la pantalla "Flash Mode" (Modo flash)

Pantalla "Custom Setting Menu" (Menú de ajustes personalizados)

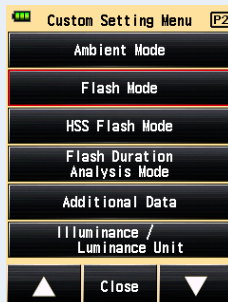

Pantalla "Flash Mode" (Modo flash)

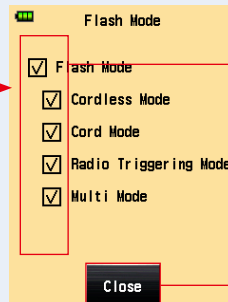

Por defecto (Todo ENCENDIDO)

Botón [Close] (Cerrar)

2. Toque las casillas de verificación de los "Measuring Mode" (Modo de Medición) que quiere o no visualizar.

Para visualizar, seleccione las casillas de verificación (). Para ocultar, deseccione las casillas de verificación (.

Si deselecciona la casilla de verificación "Flash Mode" (Modo flash), se ocultarán todos los modos de flash de forma colectiva, y no podrá seleccionar ninguno de los modos que hay bajo "Flash Mode" (Modo flash). Para visualizar u ocultar cada "Measuring Mode" (Modo de Medición), seleccione los modos deseados que hay bajo "Flash Mode" (Modo flash) sin deseleccionar la casilla de verificación "Flash Mode" (Modo flash).

Pantalla "Measuring Mode" (Modo de medición) Todo APAGADO en "Flash Mode" (Modo flash)

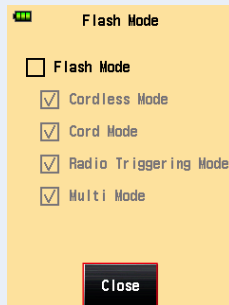

Pantalla "Measuring Mode" (Modo de medición) APAGADO de forma individual en "Flash Mode" (Modo flash)

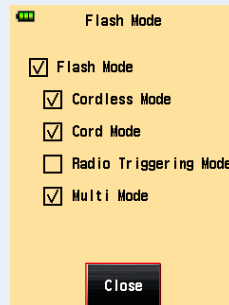

Botón [Close]
(Cerrar)

3. Toque el botón [Close] (Cerrar).

Se regresa a la pantalla "Custom Setting Menu" (Menú de ajustes personalizados).

4. Toque el botón [Close] (Cerrar) de la pantalla "Custom Setting Menu" (Menú de ajustes personalizados).

Se regresa a la pantalla "Menu" (Menú).

5. Toque el botón [Close] (Cerrar) de la pantalla "Menu" (Menú).

Se vuelve a la pantalla "Measuring" (Medición).

Pantalla "Custom Setting Menu" (Menú de ajustes personalizados)

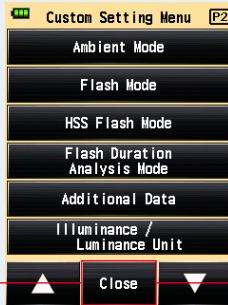

Botón [Close]
(Cerrar)

Pantalla "Menu" (Menú)

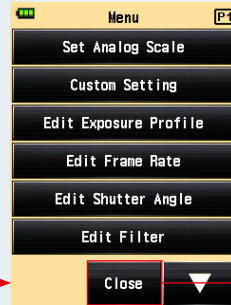

Botón [Close]
(Cerrar)

9) Ajuste del modo de flash de alta velocidad

Puede seleccionar los modos de medición que se mostrarán en la pantalla "Measuring Mode" (Modo de medición).

Ajuste la el "HSS (High Speed Synchro) Mode" (HSS (Sincronización de alta velocidad)) a ENCENDIDO o APAGADO.

Pantalla "Measuring Mode" (Modo de medición) Por defecto (Todo ENCENDIDO)

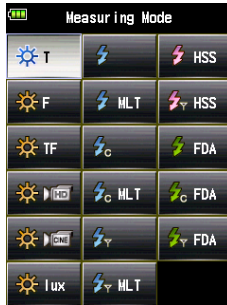

Pantalla "Measuring Mode" (Modo de medición) "HSS Flash Mode" (Modo flash de alta velocidad) APAGADO

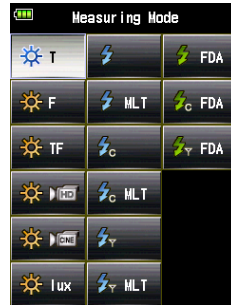

Operación

1. Toque el botón [HSS Flash Mode] (Modo flash de alta velocidad) que hay en la página 2 de la pantalla "Custom Setting Menu" (Menú de ajustes personalizados).

Se muestra la pantalla "HSS Flash Mode" (Modo flash de alta velocidad).

Pantalla "Custom Setting Menu" (Menú de ajustes personalizados)

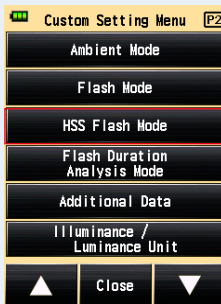

Pantalla "HSS Flash Mode" (Modo flash de alta velocidad)

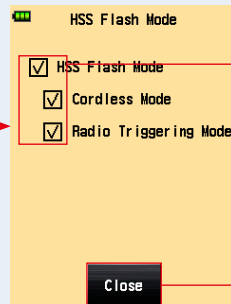

Por defecto (Todo ENCENDIDO)

Botón [Close] (Cerrar)

2. Seleccione la casilla de verificación "HSS Flash Mode" (Modo flash de alta velocidad).

Para visualizar, seleccione las casillas de verificación (☑). Para ocultar, deseccione las casillas de verificación (☐).

Pantalla "HSS Flash Mode" (Modo flash de alta velocidad)

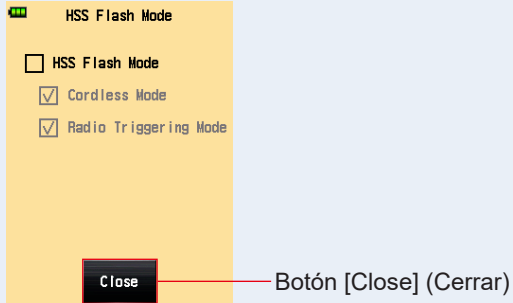

3. Toque el botón [Close] (Cerrar).

Se regresa a la pantalla "Custom Setting Menu" (Menú de ajustes personalizados).

4. Toque el botón [Close] (Cerrar) de la pantalla "Custom Setting Menu" (Menú de ajustes personalizados).

Se regresa a la pantalla "Menu" (Menú).

5. Toque el botón [Close] (Cerrar) de la pantalla "Menu" (Menú).

Se vuelve a la pantalla "Measuring" (Medición).

Pantalla "Custom Setting Menu" (Menú de ajustes personalizados)

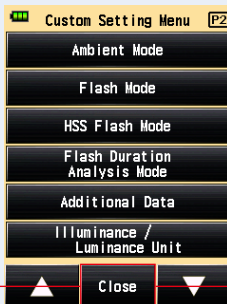

Botón [Close]
(Cerrar)

Pantalla "Menu" (Menú)

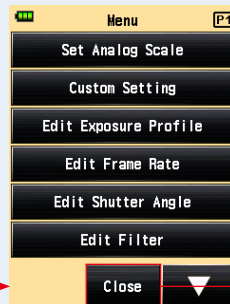

Botón [Close]
(Cerrar)

10) Ajuste del modo de análisis de duración del flash

Puede seleccionar los modos de medición que se mostrarán en la pantalla "Measuring Mode" (Modo de medición).

Se puede ENCENDER o APAGAR de forma colectiva la visualización de todos los modos de análisis de duración del flash, o bien el modo de medición se puede ENCENDER/APAGAR de forma individual.

Pantalla "Measuring Mode"
(Modo de medición)
Por defecto (Todo
ENCENDIDO)

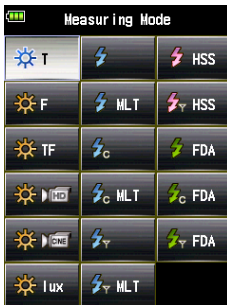

Pantalla "Measuring Mode"
(Modo de medición)
"Flash Duration Analysis Mode"
(Modo de análisis de duración
del flash) Todo APAGADO



Pantalla "Measuring Mode"
(Modo de medición)
Cada "Flash Duration Analysis
Mode" (Modo de análisis de
duración del flash) APAGADO
de forma individual



Operación

1. Toque el botón [Flash Duration Analysis Mode] (Modo de análisis de duración del flash) que hay en la página 2 de la pantalla "Custom Setting Menu" (Menú de ajustes personalizados).

Se mostrará la pantalla "Flash Duration Analysis Mode" (Modo de análisis de duración del flash).

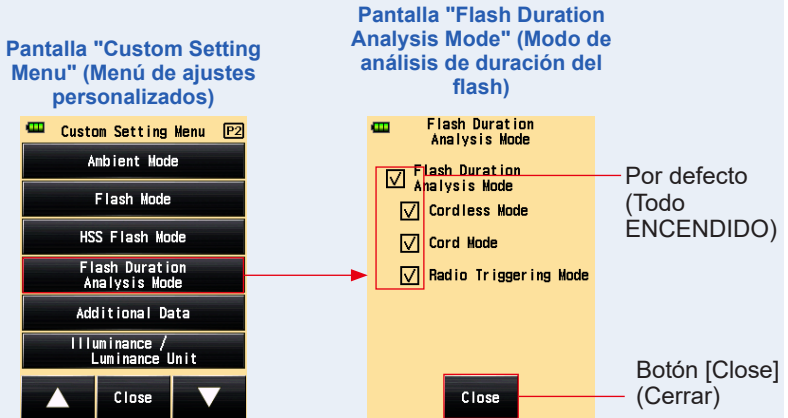

2. Toque las casillas de verificación de los "Measuring Modes" (Modos de medición) que quiere visualizar o no.

Para visualizar, seleccione las casillas de verificación (). Para ocultar, deseccione las casillas de verificación (.

Si deselecciona la casilla de verificación "Flash Duration Analysis Mode" (Modo de análisis de duración del flash), se ocultarán todos los modos de análisis de forma colectiva, y no podrá seleccionar ninguno de los modos que hay bajo "Flash Duration Analysis Mode" (Modo de análisis de duración del flash). Para visualizar u ocultar cada "Measuring Mode" (Modo de Medición), seleccione los modos deseados que hay bajo "Flash Duration Analysis Mode" (Modo de análisis de duración del flash) sin deseleccionar la casilla de verificación "Flash Duration Analysis Mode" (Modo de análisis de duración del flash).

Pantalla "Flash Duration Analysis Mode" (Modo de análisis de duración del flash)

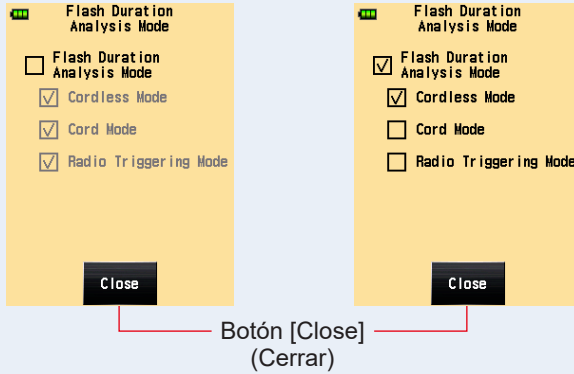

3. Toque el botón [Close] (Cerrar).

Se regresa a la pantalla "Custom Setting Menu" (Menú de ajustes personalizados).

4. Toque el botón [Close] (Cerrar) de la pantalla "Custom Setting Menu" (Menú de ajustes personalizados).

Se regresa a la pantalla "Menu" (Menú).

5. Toque el botón [Close] (Cerrar) de la pantalla "Menu" (Menú).

Se vuelve a la pantalla "Measuring" (Medición).

Pantalla "Custom Setting Menu" (Menú de ajustes personalizados)

Pantalla "Menu" (Menú)

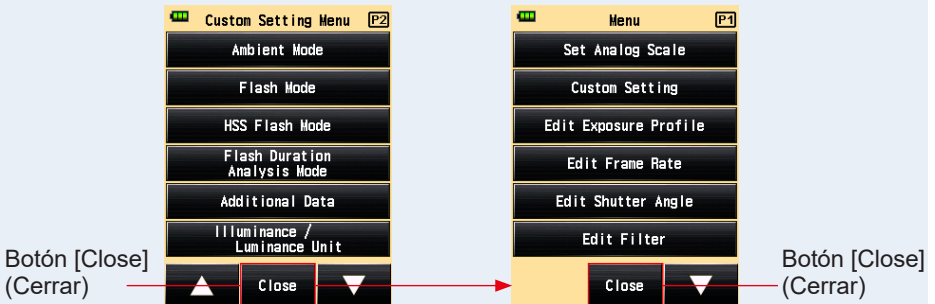

11) Ajuste de datos adicionales

Establece los contenidos de los datos adicionales que se mostrarán en la parte inferior derecha del valor medido, en la pantalla "Measuring" (Medición).

Pantalla "Measuring"
(Medición)
Por defecto
(Sin datos
adicionales)

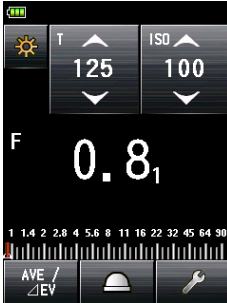

Pantalla "Measuring"
(Medición)
Datos adicionales
para el valor EV

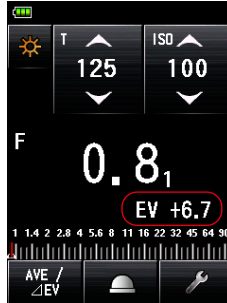

Pantalla "Measuring"
(Medición)
Datos adicionales para
iluminación/luminancia

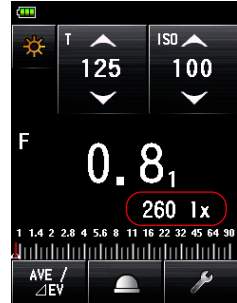

Operación

1. Toque el botón [Additional Data] (Datos adicionales) que hay en la página 2 de la pantalla "Custom Setting Menu" (Menú de ajustes personalizados).

Se muestra la pantalla "Additional Data" (Datos adicionales).

2. Toque el elemento deseado.

Toque el botón circular deseado o la zona de alrededor de un nombre del objeto.

3. Toque el botón [Close] (Cerrar).

Se regresa a la pantalla "Custom Setting Menu" (Menú de ajustes personalizados).

Pantalla "Custom Setting Menu" (Menú de ajustes personalizados)

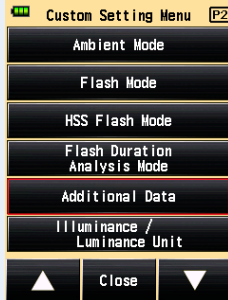

Pantalla "Additional Data" (Datos adicionales)

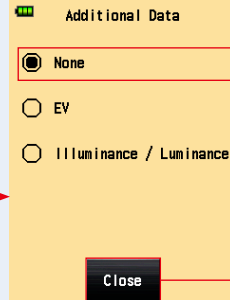

Por defecto

Botón [Close] (Cerrar)

4. Toque el botón [Close] (Cerrar) de la pantalla "Custom Setting Menu" (Menú de ajustes personalizados).

Se regresa a la pantalla "Menu" (Menú).

5. Toque el botón [Close] (Cerrar) de la pantalla "Menu" (Menú).

Se regresa a la pantalla "Measuring" (Medición) y el contenido actualizado se aplica a la pantalla "Measuring" (Medición).

Pantalla "Custom Setting Menu" (Menú de ajustes personalizados)

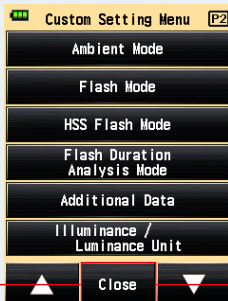

Botón [Close] (Cerrar)

Pantalla "Menu" (Menú)

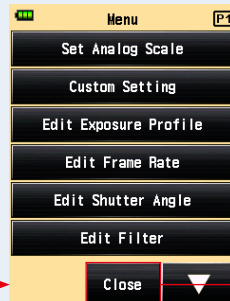

Botón [Close] (Cerrar)



NOTA Los datos adicionales no se visualizan en la lente del exposímetro durante el sistema de luz reflejada.

12) Ajuste de unidad de Iluminación/Luminancia

Ajusta la unidad de Iluminación/Luminancia.

Puede seleccionar la unite de "lux o cd/m²" o "Foot-candle o Foot-lambert".

Pantalla "Measuring"
(Medición) Lux (lx)

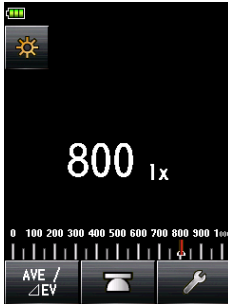

Pantalla "Measuring"
(Medición) Foot-candle (fc)

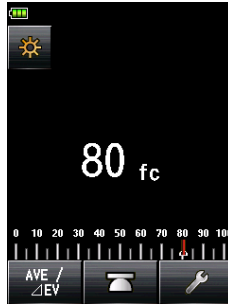

Pantalla "Measuring"
(Medición) Candela por metro cuadrado (cd/m²)

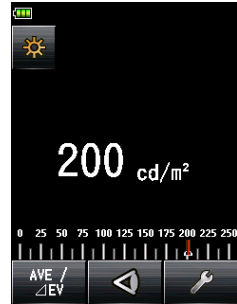

Pantalla "Measuring"
(Medición) Foot-lambert (fl)

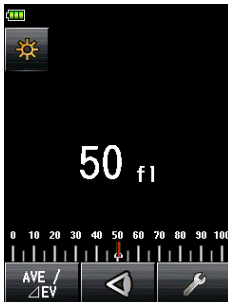

Pantalla "Measuring"
(Medición) Datos adicionales

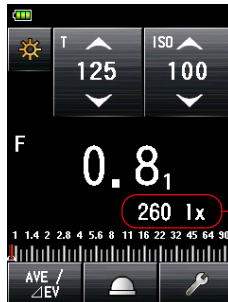

Datos adicionales

Operación

1. Toque el botón [Illuminance / Luminance Unit] (unidad de Iluminación/Luminancia) que hay en la página 2 de la pantalla "Custom Setting Menu" (Menú de ajustes personalizados).

Se muestra la pantalla "Illuminance / Luminance Unit" (unidad de Iluminación/Luminancia).

2. Toque el elemento deseado.

Toque el botón circular deseado o la zona de alrededor de un nombre del objeto.

3. Toque el botón [Close] (Cerrar).

Se regresa a la pantalla "Custom Setting Menu" (Menú de ajustes personalizados).

Pantalla "Custom Setting Menu" (Menú de ajustes personalizados)

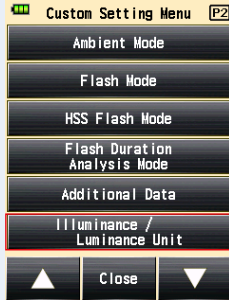

Pantalla "Illuminance / Luminance Unit" (Unidad de Iluminación/Luminancia)

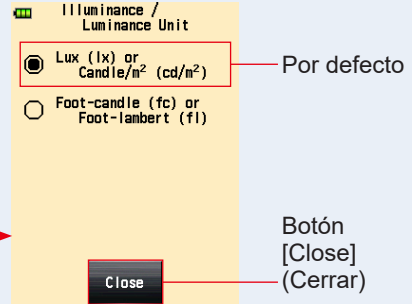

4. Toque el botón [Close] (Cerrar) de la pantalla "Custom Setting Menu" (Menú de ajustes personalizados).

Se regresa a la pantalla "Menu" (Menú).

5. Toque el botón [Close] (Cerrar) de la pantalla "Menu" (Menú).

Se regresa a la pantalla "Measuring" (Medición) y el contenido actualizado se aplica a la pantalla "Measuring" (Medición).

Pantalla "Custom Setting Menu" (Menú de ajustes personalizados)

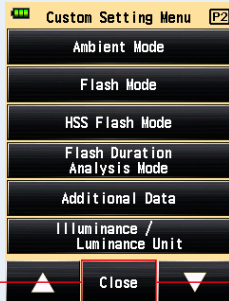

Botón [Close] (Cerrar)

Pantalla "Menu" (Menú)



Botón [Close] (Cerrar)

13) Ajuste de tema de color

Ajusta el tema de color de la pantalla "Measuring" (Medición).
Puede seleccionar el color de fondo entre negro, blanco, rosa y azul.

Black (Negro)
(por defecto)

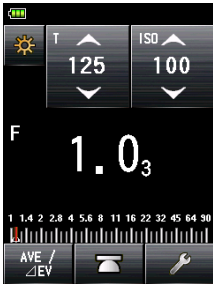

White (Blanco)

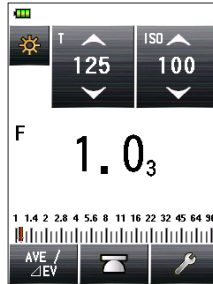

Rose (Rosa)



Blue (Azul)

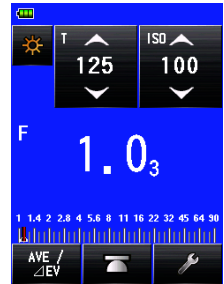

NOTA

No se puede cambiar el color de fondo de la lente del exposímetro durante el sistema de luz reflejada.

Operación

1. Toque el botón [Color Theme] (Tema de color) que hay en la página 3 de la pantalla "Custom Setting Menu" (Menú de ajustes personalizados).

Se muestra la pantalla "Color Theme" (Tema de color).

2. Toque el elemento deseado.

Toque el botón circular deseado o la zona de alrededor de un nombre del objeto.

3. Toque el botón [Close] (Cerrar).

Se regresa a la pantalla "Custom Setting Menu" (Menú de ajustes personalizados).

Pantalla "Custom Setting Menu" (Menú de ajustes personalizados)

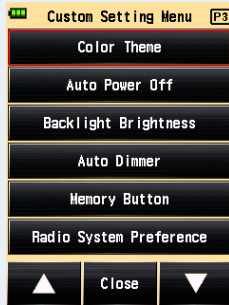

Pantalla "Color Theme" (Tema de color)

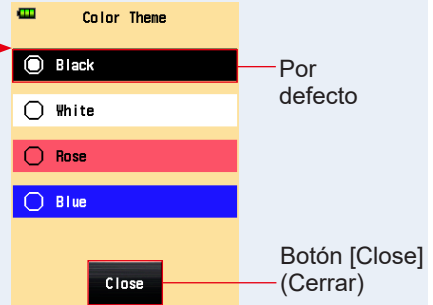

4. Toque el botón [Close] (Cerrar) de la pantalla "Custom Setting Menu" (Menú de ajustes personalizados).

Se regresa a la pantalla "Menu" (Menú).

5. Toque el botón [Close] (Cerrar) de la pantalla "Menu" (Menú).

El ajuste ha sido aplicado y se regresa a la pantalla "Measuring" (Medición).

Pantalla "Custom Setting Menu" (Menú de ajustes personalizados)

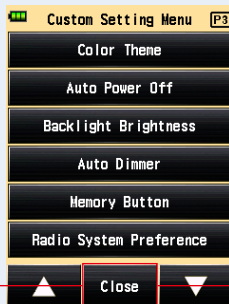

Botón [Close] (Cerrar)

Pantalla "Menu" (Menú)

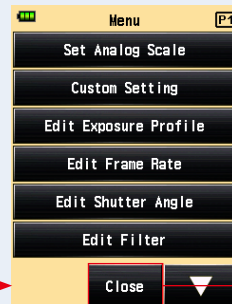

Botón [Close] (Cerrar)

14) Ajuste de tiempo de apagado automático

Establece el tiempo de apagado automático.

Puede seleccionar "5 min", "10 min", "20 min", o "No Auto Power Off" (Sin apagado automático) para que sea el periodo de tiempo que va desde se realiza la última operación del fotómetro hasta el momento en que se activa la función "Auto Power Off (Apagado automático)". Cuando está seleccionado "No Auto Power Off" (Sin apagado automático), no se apagará automáticamente.

Operación

1. Toque el botón [Auto Power Off] (Apagado automático) que hay en la página 3 de la pantalla "Custom Setting Menu" (Menú de ajustes personalizados).

Se muestra la pantalla "Auto Power Off" (Apagado automático).

2. Toque el elemento deseado.

Toque el botón circular deseado o la zona de alrededor de un nombre del objeto.

3. Toque el botón [Close] (Cerrar).

Se regresa a la pantalla "Custom Setting Menu" (Menú de ajustes personalizados).

Pantalla "Custom Setting Menu" (Menú de ajustes personalizados)

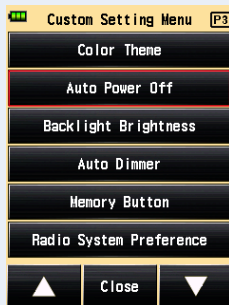

Pantalla "Auto Power Off" (Apagado automático)

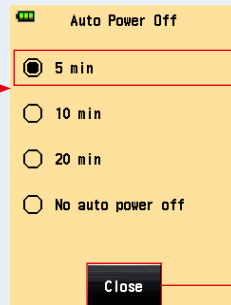

Por defecto

Botón [Close] (Cerrar)

4. Toque el botón [Close] (Cerrar) de la pantalla "Custom Setting Menu" (Menú de ajustes personalizados).

Se regresa a la pantalla "Menu" (Menú).

- 5. Toque el botón [Close] (Cerrar) de la pantalla "Menu" (Menú).**
Se vuelve a la pantalla "Measuring" (Medición).

Pantalla "Custom Setting Menu" (Menú de ajustes personalizados)

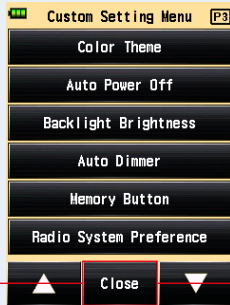

Botón [Close]
(Cerrar)

Pantalla "Menu" (Menú)

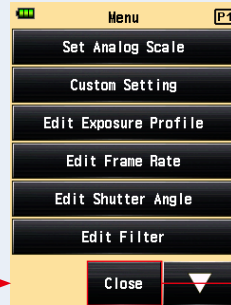

Botón [Close]
(Cerrar)

15) Ajuste de brillo de la luz trasera

Establece el brillo de la luz trasera.

Puede seleccionar que el brillo de la luz trasera de la pantalla sea "Bright" (Brillante), "Normal" o "Dark" (Oscura).

El ajuste por defecto es "Bright" (Brillante). Para que la batería dure más, ajuste este elemento a "Normal" o "Dark" (Oscura).

Operación

- 1. Toque el botón [Backlight Brightness] (Brillo de la luz trasera) que hay en la página 3 de la pantalla "Custom Setting Menu" (Menú de ajustes personalizados).**

Se muestra la pantalla "Backlight Brightness" (Brillo de la luz trasera).

- 2. Toque el elemento deseado.**

Toque el botón circular deseado o la zona de alrededor de un nombre del objeto.

3. Toque el botón [Close] (Cerrar).

Se regresa a la pantalla "Custom Setting Menu" (Menú de ajustes personalizados).

Pantalla "Custom Setting Menu" (Menú de ajustes personalizados)

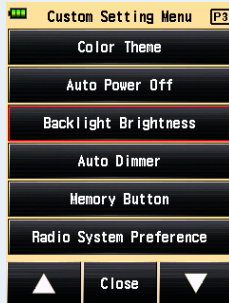

Pantalla "Backlight Brightness" (Brillo de la luz trasera)

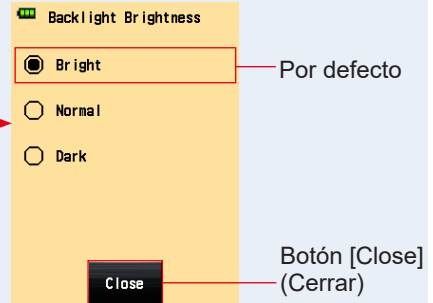

4. Toque el botón [Close] (Cerrar) de la pantalla "Custom Setting Menu" (Menú de ajustes personalizados).

Se regresa a la pantalla "Menu" (Menú).

5. Toque el botón [Close] (Cerrar) de la pantalla "Menu" (Menú).

Se vuelve a la pantalla "Measuring" (Medición).

Pantalla "Custom Setting Menu" (Menú de ajustes personalizados)

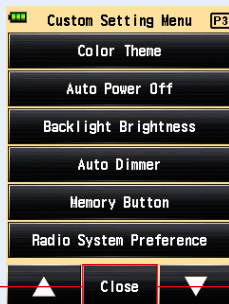

Botón [Close]
(Cerrar)

Pantalla "Menu" (Menú)

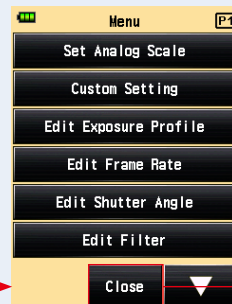

Botón [Close]
(Cerrar)

16) Ajuste de autorregulación

Ajusta el tiempo de atenuación de la luz trasera LCD.

Puede seleccionar "20 sec" (20 s), "40 sec" (40 s), "60 sec" (60 s), o "No dimmer" (Sin regulación) para que sea el periodo de tiempo que va desde se realiza la última operación del fotómetro hasta el momento en que se atenúa la luz trasera.

Operación

1. Toque el botón [Auto Dimmer] (Autorregulación) que hay en la página 3 de la pantalla "Custom Setting Menu" (Menú de ajustes personalizados).

Se muestra la pantalla "Auto Dimmer" (Autorregulación).

2. Toque el elemento deseado.

Toque el botón circular deseado o la zona de alrededor de un nombre del objeto.

3. Toque el botón [Close] (Cerrar).

Se regresa a la pantalla "Custom Setting Menu" (Menú de ajustes personalizados).

Pantalla "Custom Setting Menu" (Menú de ajustes personalizados)

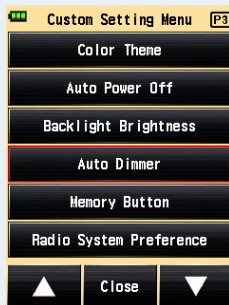

Pantalla "Auto Dimmer" (Autorregulación)

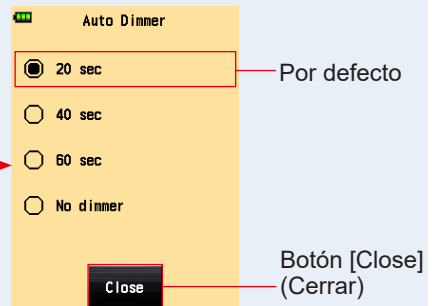

4. Toque el botón [Close] (Cerrar) de la pantalla "Custom Setting Menu" (Menú de ajustes personalizados).

Se regresa a la pantalla "Menu" (Menú).

- 5. Toque el botón [Close] (Cerrar) de la pantalla "Menu" (Menú).**
Se vuelve a la pantalla "Measuring" (Medición).

Pantalla "Custom Setting Menu" (Menú de ajustes personalizados)

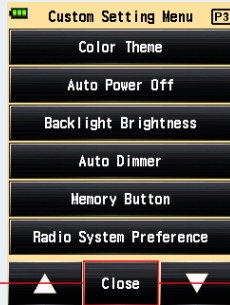

Botón [Close]
(Cerrar)

Pantalla "Menu" (Menú)



Botón [Close]
(Cerrar)

17) Botón de memoria

Configure la función "Memory Button" (Botón de memoria).

Puede ajustarla en "ON" para memorizar el valor medido. Ajústela en "OFF" si no utiliza esta función. Si el botón de memoria está desactivado, aparece  en el área de recuento de memoria en la barra de estado. (➔ P49)

Operación

- 1. Toque el botón [Memory Button] (Botón de memoria) que hay en la página 3 de la pantalla "Custom Setting Menu" (Menú de ajustes personalizados).**

Se mostrará la pantalla "Memory Button" (Botón de memoria).

- 2. Toque el elemento deseado.**

Toque el botón circular deseado o la zona de alrededor de un nombre del objeto.

3. Toque el botón [Close] (Cerrar).

Se regresa a la pantalla "Custom Setting Menu" (Menú de ajustes personalizados).

Pantalla "Custom Setting Menu"
(Menú de ajustes personalizados)

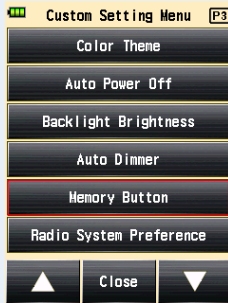

Pantalla "Memory Button"
(Botón de memoria)

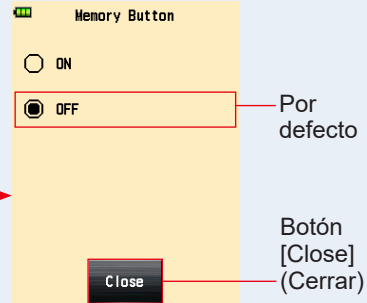

4. Toque el botón [Close] (Cerrar) de la pantalla "Custom Setting Menu" (Menú de ajustes personalizados).

Se regresa a la pantalla "Menu" (Menú).

5. Toque el botón [Close] (Cerrar) de la pantalla "Menu" (Menú).

Se vuelve a la pantalla de medición y se muestra (MEM) en el área de recuento de memoria en la barra de estado para mostrar que la función de memoria no es válida. (➔ P49, P239)

Pantalla "Custom Setting Menu"
(Menú de ajustes personalizados)

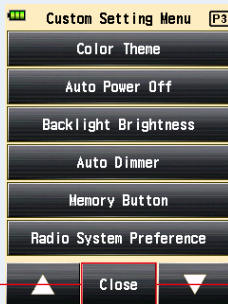

Botón [Close]
(Cerrar)

Pantalla "Menu" (Menú)

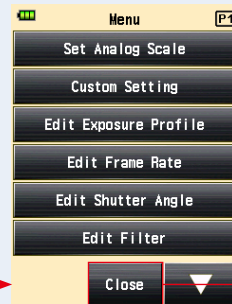

Botón
[Close]
(Cerrar)

18) Ajuste de sistema de preferencias de radiofrecuencia

Seleccione el sistema de radio utilizando en "Radio Triggering Flash Mode" (Modo de flash por radiofrecuencia) y "Flash Duration Analysis" "Radio Triggering Mode" (Modo de análisis de duración del flash por radiofrecuencia).

Este menú "Custom Setting" (Ajustes personalizados) solo se muestra cuando se instala un transmisor RT-EL/PX (para Elinchrom/Phottix, vendido por separado) en el fotómetro. Para obtener más detalles, consulte el manual de usuario del transmisor (vendido por separado).

Pantalla "Custom Setting Menu" (Menú de ajustes personalizados)

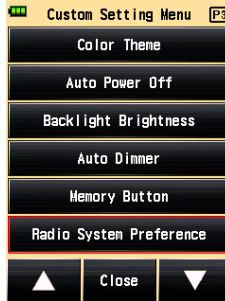

19) Restablecer ajuste personalizado

Restablece cada ajuste personalizado de "Custom Setting" (Ajustes personalizados) al valor por defecto.

Solo puede restablecer el "custom setting item" (elemento de ajuste personalizado) en los ajustes del fotómetro. Para restablecer todos los ajustes del fotómetro a los ajustes de fábrica, realice el procedimiento a través de los ajustes de hardware. (➔ P249)

Operación

1. Toque el botón [Reset custom setting] (Restablecer ajustes personalizados) que hay en la página 4 de la pantalla "Custom Setting Menu" (Menú de ajustes personalizados).

Se muestra la pantalla "Reset custom setting" (Restablecer ajustes personalizados).

Aparece el mensaje "Reset the contents of Custom Setting. Are you sure?" (Restablecer el contenido de los ajustes personalizados. ¿Está seguro?). Toque el botón [Yes] (Sí).

2. Todos los elementos de los ajustes personalizados se restablecen a sus valores por defecto, y se vuelve a la pantalla "Custom Setting Menu" (Menú de ajustes personalizados).

Toque el botón [No] para regresar a la pantalla "Custom Setting Menu" (Menú de ajustes personalizados) sin restablecer todos los elementos de los ajustes personalizados.

Pantalla "Custom Setting Menu" (Menú de ajustes personalizados)

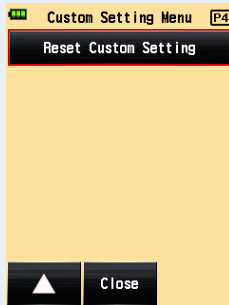

Pantalla "Reset custom setting" (Restablecer ajustes personalizados)

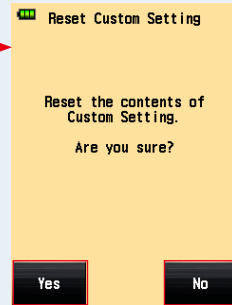

Botón [Yes] (Sí)

Botón [No]

3. Toque el botón [Close] (Cerrar) de la pantalla "Custom Setting Menu" (Menú de ajustes personalizados).

Se regresa a la pantalla "Menu" (Menú).

4. Toque el botón [Close] (Cerrar) de la pantalla "Menu" (Menú).

Se vuelve a la pantalla "Measuring" (Medición).

Pantalla "Custom Setting Menu" (Menú de ajustes personalizados)

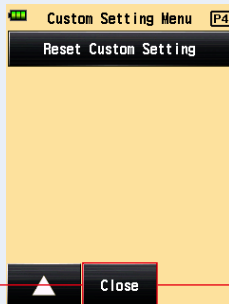

Botón [Close] (Cerrar)

Pantalla "Menu" (Menú)

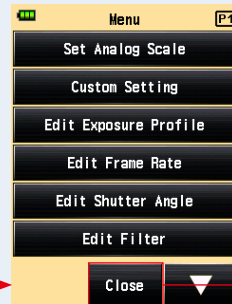

Botón [Close] (Cerrar)

7. Ajuste del hardware

7-1 Pantalla Ajuste del hardware

Se pueden realizar los siguientes pasos en la pantalla "Hardware Setting" (Ajuste del hardware).

- Calibración del usuario para el valor medido
- Ajuste de la posición de la posición del panel táctil
- Restablecer los ajustes de fábrica (ajustes predeterminados)
- Edición de la información del usuario

Operación

1. Asegúrese de que el aparato está apagado, pulse el botón de encendido **5** mientras mantiene pulsado el botón [Menu] (Menú) **9** del fotómetro.

Se muestra la pantalla "Hardware Setting" (Ajuste del hardware).



NOTA

No suelte el botón [Menu] (Menú) **9** hasta que aparezca la pantalla de [Hardware Setting] (Ajuste del hardware).

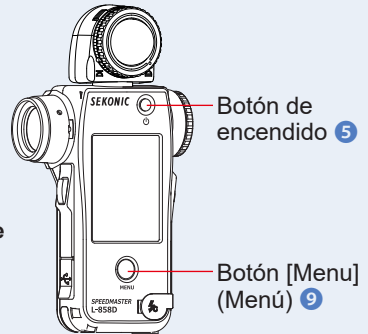

2. Toque el elemento que hay en la pantalla "Hardware Setting" (Ajuste del hardware).

Pantalla "Hardware Setting" (Ajuste del hardware)

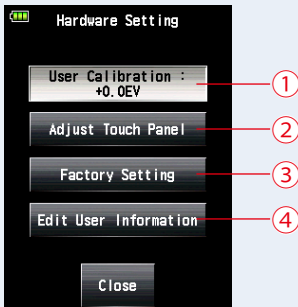

N.º	Elemento	Descripción
①	User Calibration (Calibración del usuario)	Le permite preconfigurar un valor de compensación para un valor medido, y aplicarlo al resultado de medición. (Rango de configuración: -1,0 EV a 1,0 EV)
②	Adjust Touch Panel (Ajustar el panel táctil)	Toque el cursor en forma de cruz blanca que aparece en la pantalla y ajuste la posición del panel táctil.
③	Factory Setting (Ajuste de fábrica)	Le permite restablecer varios parámetros y ajustes del fotómetro devolviéndolos a sus ajustes de fábrica.
④	Edit User Information (Editar información del usuario)	Le permite editar la información del usuario

7-1-1

Calibración del usuario

El fotómetro está calibrado según las normas de Sekonic. Sin embargo, en caso de ser necesario, puede cambiar la norma de medición utilizando la función "User Calibration (Calibración del usuario)". El valor de compensación se puede ajustar +/- 1,0 EV en incrementos de salto de 0,1 EV.

Si conoce de antemano el valor de compensación, puede introducir directamente el valor.

Además puede ajustar el fotómetro basándose en un valor medido obtenido mediante otro fotómetro.

Operación

<Cuando conoce de antemano el valor de compensación>



1. Toque el botón [User Calibration] (Calibración del usuario).

Se muestra la pantalla [User Calibration] (Calibración del usuario).

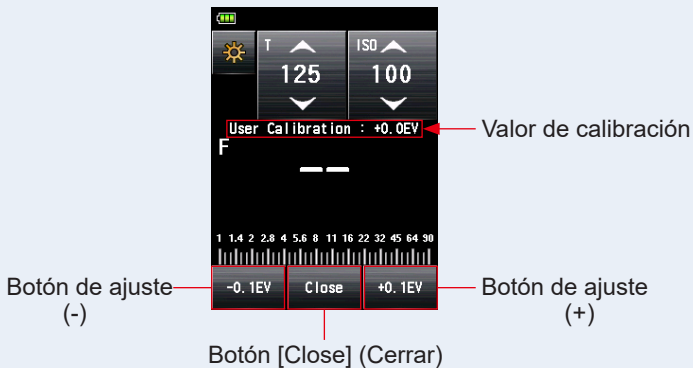
Pantalla [User Calibration] (Calibración del usuario)



2. Ajuste el valor de calibración.

Use el botón de ajuste () o () para ajustar el valor de calibración en incrementos de +/-0,1 EV.

3. Toque el botón [Close] (Cerrar).

Termine la configuración y regrese a la pantalla "Hardware Setting" (Ajuste del hardware).

<Cuando ajuste el fotómetro basándose en un valor medido obtenido mediante otro fotómetro>.

1. Toque el botón [User Calibration] (Calibración del usuario).

Se muestra la pantalla [User Calibration] (Calibración del usuario).

Pantalla [User Calibration] (Calibración del usuario)

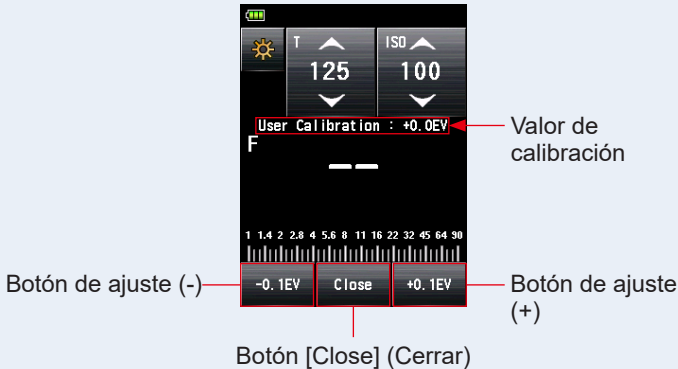

2. Pulse el botón de medición 6.

La pantalla [User Calibration] (Calibración del usuario) le permite realizar mediciones, y además puede ecualizar valores medidos obtenidos con otro fotómetro habiendo utilizado la misma fuente de luz.

3. Ajuste el valor de calibración.

Toque el botón de ajuste (-0.1EV) o (+0.1EV) para ajustar el valor de calibración en incrementos de +/-0,1 EV.

4. Toque el botón [Close] (Cerrar).

Termine la configuración y regrese a la pantalla "Hardware Setting" (Ajuste del hardware).

NOTA

- La calibración del usuario que se realiza en [Hardware Setting] (Ajuste del hardware) no se muestra en la barra de estado.
- Tenga en cuenta que se puede realizar una compensación individual con el sistema de luz incidente y de luz reflejada mientras se aplique una compensación uniforme en el "Ambient Mode" (Modo ambiente) y en el "Flash Mode" (Modo flash).

7-1-2

Ajustar el panel táctil

Esta función le permite ajustar la posición coordinada que se reconoce mediante el sensor táctil del panel táctil.

Operación

1. Toque el botón [Adjust Touch Panel] (Ajustar panel táctil).

Se muestra la pantalla [Adjust Touch Panel] (Ajustar panel táctil).

Aparece el cursor en forma de cruz blanca en la pantalla.

Aparece el mensaje "Touch center of the cursor" (Toque el centro del cursor).

2. Toque el cursor en forma de cruz blanca.

Aparece un cursor de forma de cruz blanca en la posición que ha tocado.

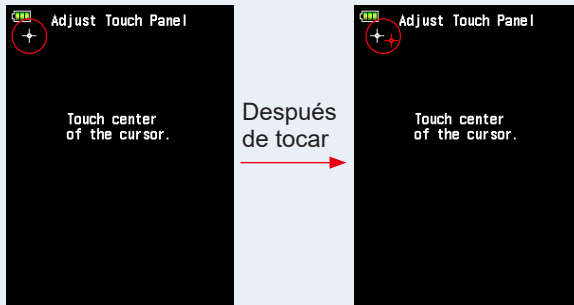
**Pantalla "Adjust Touch Panel"
(Ajustar el panel táctil)**

3. Realice dos veces este procedimiento en cada una de las cuatro posiciones.

Después de tocarlo, el cursor en forma de cruz blanca aparecerá en otra posición.

El cursor aparece dos veces en cuatro esquinas y de la siguiente manera: arriba a la izquierda → abajo a la derecha → arriba a la derecha → abajo a la izquierda → arriba a la izquierda → abajo a la derecha → arriba a la derecha → abajo a la izquierda. Repita este procedimiento siguiendo la secuencia.

Pantalla "Adjust Touch Panel" (Ajustar el panel táctil)

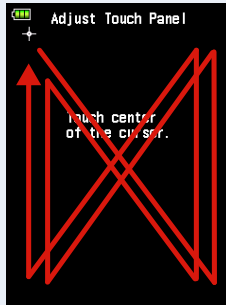

4. Compruebe el resultado del ajuste.

Cuando haya tocado el cursor en todas las esquinas, aparecerá el mensaje "Data is determined by pressing the 'OK'." (Los datos se determinan pulsando OK.).

Pantalla "Adjust Touch Panel" (Ajustar el panel táctil)



Botón [OK]

OK

Cancel

Botón [Cancel] (Cancelar)

5. Toque el botón [OK].

Termine la configuración y se regresará a la pantalla "Hardware Setting" (Ajuste del hardware).

Toque el botón [Cancel] (Cancelar) para regresar a la pantalla "Hardware Setting" (Ajuste del hardware) sin aplicar el ajuste del panel táctil.

7-1-3

Ajuste de fábrica

Esta función restablece todos los parámetros y los ajustes relacionados con los valores medidos, los valores ajustados, los valores personalizados, la información del usuario, etc, a los ajustes de fábrica.

Consulte "6-7 Ajuste personalizado" para conocer el ajuste predeterminado de fábrica de los ajustes personalizados únicamente. (➔ P199)

Operación

1. Toque el botón [Factory Setting] (Ajuste de fábrica).

Aparecerá el mensaje "Reset to factory default settings. Are you sure?" (Restablecer los ajustes por defecto de fábrica. ¿Está seguro?) en la pantalla "Factory Setting" (Ajuste de fábrica).

2. Toque el botón [Yes] (Sí).

Para llevar a cabo esta operación, toque el botón [Yes] (Sí).

Aparecerá el mensaje "All measurements will be lost when you perform this operation. Are you sure?" (Cuando realice esta operación se perderán todas las mediciones. ¿Está seguro?) en la pantalla "Factory Setting Confirmation" (Confirmación de ajuste de fábrica).

Toque el botón [No] para regresar a la pantalla "Hardware Setting" (Ajuste del hardware) sin realizar los ajustes de fábrica.

Pantalla "Factory Setting"
(Ajuste de fábrica)

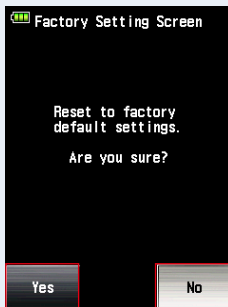

Botón [Yes] (Sí) Botón [No]

Pantalla "Factory Setting Confirmation"
(Confirmación de ajuste de fábrica)

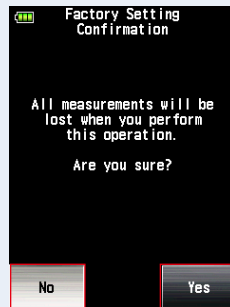

Botón [No] Botón [Yes] (Sí)

3. Toque el botón [Yes] (Sí).

Se iniciarán los ajustes de fábrica y se regresará a la pantalla "Hardware Setting" (Ajuste del hardware).

Toque el botón [No] para regresar a la pantalla "Hardware Setting" (Ajuste del hardware) sin realizar los ajustes de fábrica.

7-1-4

Editar información del usuario

Esta función le permite editar la información del usuario. La información de usuario de entrada se muestra en la pantalla "Product Information" (Información del producto) que hay en el "Menu" (Menú).

Operación

1. Toque el botón [Edit User Information] (Editar información del usuario).

Se muestra la pantalla "User Information" (Información del usuario).

Pantalla "User Information" (Información del usuario)

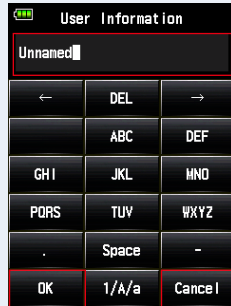

← Muestra el texto que se introduzca.

Botón [OK]

Botón [Cancel] (Cancelar)

2. Introduzca la información del usuario

La información del usuario se puede introducir utilizando hasta 31 caracteres. (Consulte ➔ P12 para obtener detalles sobre cómo introducir el valor).

3. Toque el botón [OK].

Después de introducir la información del usuario, toque el botón [OK].

Se regresa a la pantalla "Hardware Setting" (Ajuste del hardware).

Toque el botón [Cancel] (Cancelar) para regresar a la pantalla "Hardware Setting" (Ajuste del hardware) sin cambiar la información del usuario.

4. Toque el botón [Close] (Cerrar) de la pantalla "Hardware Setting" (Ajuste del hardware).

Termine la configuración y regrese a la pantalla "Measuring" (Medición).

8. Accesorios opcionales

■ Cable de sincronización

Se trata de un cable de cinco metros con tres enchufes. Se pueden conectar un exposímetro, una cámara y un flash al mismo tiempo, enchufando o desenchufando el cable durante la sesión. Además, el terminal de conexión (macho) del lado del fotómetro que da a al cable de sincronización tiene un mecanismo de bloqueo para asegurar que se queda conectado al fotómetro.

(1 terminal macho en el lado del fotómetro, 1 terminal macho y 1 terminal hembra)

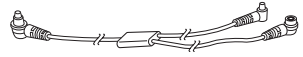

■ Objetivo de perfil de exposición II

Fácil de usar. Este es el objetivo de prueba utilizado para crear perfiles de exposición de cámara. Una cara consiste en un parche gris central del 18 % que está rodeado por 24 parches ordenados por valores de diafragma de 1/6 que son sucesivamente más brillantes y oscuros, mientras que la otra cara muestra una tarjeta gris al 18 %, de manera que se puede utilizar para determinar el balance de blancos y la medición puntual de las cámaras digitales.

(Tamaño: 350 mm × 210 mm)

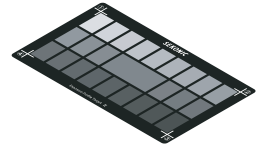

■ Objetivo de perfil de exposición

Este es un objetivo de prueba más económico utilizado para crear perfiles de exposición de cámara. Una cara muestra nueve parches grises, incluyendo el negro y el blanco, y la otra es una carta gris del 18 % para el balance de blancos y la medición puntual de las cámaras digitales.

(Tamaño: 280 mm × 180 mm)

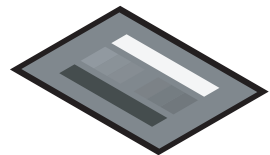

■ Anillo de aumento

Puede colocar un anillo de aumento (30,5 mm → 40,5 mm) junto a las lentes del objetivo para utilizar un filtro comercial. Esto le permite determinar la exposición sin el problemático cálculo de corrección del filtro de LP. Los filtros de LP tienen tipos de luz polarizada y luz polarizada circular. Sin embargo, solo se puede utilizar el tipo de luz circular polarizada. El anillo de aumento también puede utilizarse como una cubierta para la lente, para protegerla de daños o de suciedad, y evitar los reflejos que puedan causar unas mediciones de luz incorrectas, etc.

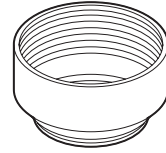

■ RT-20PW

Este transmisor, compatible con el sistema de radio PocketWizard de 344MHz de frecuencia necesita por su parte un receptor para cada sistema pertinente de flash. Si instala el transmisor en el L-858D, podrá disparar unidades electrónicas de flash de forma inalámbrica mediante señales de radio para realizar sus mediciones. Con el sistema ControlTL podrá controlar la potencia de las unidades de flash y encender o apagar las lámparas de modelado.

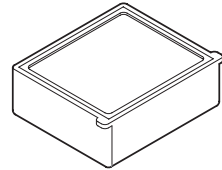

■ RT-3PW

Este transmisor, compatible con el sistema de radio PocketWizard de 433MHz de frecuencia necesita por su parte un receptor para cada sistema pertinente de flash. Si instala el transmisor en el L-858D, podrá disparar unidades electrónicas de flash de forma inalámbrica mediante señales de radio para realizar sus mediciones. Con el sistema ControlTL podrá controlar la potencia de las unidades de flash y encender o apagar las lámparas de modelado.

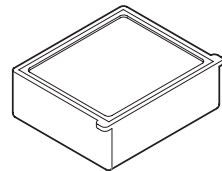

■ RT-BR

Este transmisor, compatible con el sistema de radio broncolor de 2,4 GHz de frecuencia, necesita por su parte un receptor para cada sistema pertinente de flash. Si instala el transmisor en el L-858D, podrá disparar unidades electrónicas de flash de forma inalámbrica mediante señales de radio para realizar sus mediciones. El sistema RFS2/2.1/2.2 de broncolor le permite controlar la potencia de las unidades de flash y encender o apagar las lámparas de modelado.

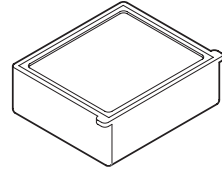

■ RT-EL/PX

Este transmisor, compatible con el sistema de radio Elinchrom de 2,4 GHz (EL-Skyport) y el sistema de radio Phottix (Protocolo Strato II) necesitan por su parte un receptor para cada sistema pertinente del flash. Si instala el transmisor en el L-858D, podrá disparar unidades electrónicas de flash de forma inalámbrica mediante señales de radio para realizar sus mediciones. El sistema EL-Skyport le permite controlar la potencia de las unidades de flash y el de las lámparas de modelado, así como encender o apagar las lámparas de modelado.

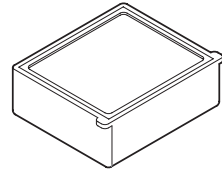

■ RT-GX

Este transmisor, compatible con el sistema de radio Godox de 2,4 GHz, necesita por su parte un receptor para cada sistema pertinente de flash. Si instala el transmisor en el L-858D, podrá disparar unidades electrónicas de flash de forma inalámbrica mediante señales de radio para realizar sus mediciones. El sistema Godox le permite controlar la potencia de las unidades de flash y de las lámparas de modelado, así como encender o apagar las lámparas de modelado.

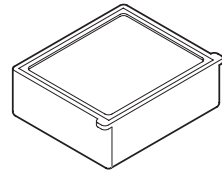

9. Varios valores de ajuste

9-1 Sensibilidad ISO

Los valores de ajuste se definen básicamente en incrementos de salto de 1/3. Sin embargo, la ISO850 utilizada en la cámara Cine se visualiza entre la ISO800 y la ISO1000.

3, 4, 5, 6, 8, 10, 12, 16, 20, 25, 32, 40, 50, 64, 80, 100, 125, 160, 200, 250, 320, 400, 500, 640, 800, 850, 1,000, 1,250, 1,600, 2,000, 2,500, 3,200, 4,000, 5,000, 6,400, 8,000, 10,000, 12,800, 16,000, 20,000, 25,600, 32,000, 40,000, 51,200, 64,000, 80,000, 102,400, 128,000, 160,000, 204,800, 256,000, 320,000, 409,600, 512,000, 640,000, 819,200, 1,024,000, 1,280,000, 1,638,400, 2,048,000, 2,560,000, 3,276,800, 4,096,000, 5,120,000, 6,553,600, 8,192,000, 10,240,000, 13,107,200

9-2 Velocidad de obturación

"m" quiere decir "minutos", y "s" quiere decir "segundos". Los números sin unidad son unidades en "segundos". Puede seleccionar el valor deseado en "Custom Setting" (Ajustes personalizados) para adaptarse a los ajustes de la cámara.

En "Ambient Mode" (Modo ambiente), el ajuste de velocidad de obturación más rápido es de 1/64 000 s. En el "Mode Flash" (Modo flash), el ajuste de velocidad de obturación más rápido es de 1/16.000 s. La velocidad de obturación de 1/75 que aparece tras la velocidad de obturación más rápida es una antigua velocidad de obturación. Las antiguas velocidades de obturación difieren entre luz ambiente y luz de flash.

Incrementos de 1 salto (Por defecto)	30m, 15m, 8m, 4m, 2m, 1m, 30s, 15s, 8s, 4s, 2s, 1s, 1/2, 1/4, 1/8, 1/15, 1/30, 1/60, 1/125, 1/250, 1/500, 1/1,000, 1/2,000, 1/4,000, 1/8,000, 1/16,000, 1/32,000, 1/64,000, 1/75, 1/80, 1/90, 1/100, 1/200, 1/400
Incrementos de 1/2 salto	30m, 20m, 15m, 10m, 8m, 6m, 4m, 3m, 2m, 1,5m, 1m, 45s, 30s, 20s, 15s, 10s, 8s, 6s, 4s, 3s, 2s, 1,5s, 1s, 0,7s, 1/2, 1/3, 1/4, 1/6, 1/8, 1/10, 1/15, 1/20, 1/30, 1/45, 1/60, 1/90, 1/125, 1/180, 1/250, 1/350, 1/500, 1/750, 1/1,000, 1/1,500, 1/2,000, 1/3,000, 1/4,000, 1/6,000, 1/8,000, 1/12,000, 1/16,000, 1/24,000, 1/32,000, 1/50,000, 1/64,000, 1/75, 1/80, 1/90, 1/100, 1/200, 1/400
Incrementos de 1/3 de salto	30m, 25m, 20m, 15m, 13m, 10m, 8m, 6m, 5m, 4m, 3,2m, 2,5m, 2m, 1,6m, 1,3m, 1m, 50s, 40s, 30s, 25s, 20s, 15s, 13s, 10s, 8s, 6s, 5s, 4s, 3,2s, 2,5s, 2s, 1,6s, 1,3s, 1s, 0,8s, 0,6s, 0,5s, 0,4s, 0,3s, 1/4, 1/5, 1/6, 1/8, 1/10, 1/13, 1/15, 1/20, 1/25, 1/30, 1/40, 1/50, 1/60, 1/80, 1/100, 1/125, 1/160, 1/200, 1/250, 1/320, 1/400, 1/500, 1/640, 1/800, 1/1000, 1/1250, 1/1600, 1/2000, 1/2500, 1/3200, 1/4000, 1/5000, 1/6400, 1/8000, 1/10000, 1/13000, 1/16000, 1/20000, 1/26000, 1/32000, 1/40000, 1/50000, 1/64000, 1/75, 1/80, 1/90, 1/100, 1/200, 1/400

Sólo "HD CINE Mode" (Modo cine HD)	Las siguientes velocidad de obturación especiales aparecen tras el ajuste de la velocidad de obturación más rápida. 1/6, 1/6.25, 1/7.5, 1/12, 1/12.5, 1/15, 1/24, 1/25, 1/30, 1/48, 1/50, 1/60, 1/96, 1/100, 1/120, 1/192, 1/200, 1/240
---	--

9-3 Diafragma (Apertura)

Puede seleccionar el valor deseado en "Custom Setting" (Ajustes personalizados) para adaptarse a los ajustes de la cámara.

<Sistema de luz incidente>	
Incrementos de 1 salto (Por defecto)	0,5, 0,7, 1,0, 1,4, 2,0, 2,8, 4,0, 5,6, 8,0, 11, 16, 22, 32, 45, 64, 90, 128
Incrementos de 1/2 salto	0,5, 0,6, 0,7, 0,8, 1,0, 1,2, 1,4, 1,7, 2,0, 2,4, 2,8, 3,4, 4,0, 4,8, 5,6, 6,7, 8,0, 9,5, 11, 13, 16, 19, 22, 27, 32, 38, 45, 54, 64, 76, 90, 108, 128, 152
Incrementos de 1/3 de salto	0,5, 0,56, 0,63, 0,7, 0,8, 0,9, 1,0, 1,1, 1,3, 1,4, 1,6, 1,8, 2,0, 2,2, 2,5, 2,8, 3,2, 3,6, 4,0, 4,5, 5,0, 5,6, 6,3, 7,0, 8,0, 9,0, 10, 11, 12,7, 14, 16, 18, 20, 22, 25, 28, 32, 35, 40, 45, 51, 57, 64, 72, 81, 90, 102, 114, 128, 144, 161

9-4 Frecuencia de imagen

Los ajustes de frecuencia de imagen disponibles (f/s) son los siguientes. Además de estos valores, puede registrar hasta 20 frecuencias de imagen.

1, 2, 3, 4, 6, 8, 10, 12, 14, 15, 16, 18, 20, 23,976, 24, 25, 29,97, 30, 32, 36, 40, 47,952, 48, 50, 59,94, 60, 64, 72, 75, 90, 96, 100, 120, 125, 128, 150, 180, 200, 240, 250, 256, 300, 360, 375, 500, 625, 750, 1,000

9-5 Ángulo del obturador

Los ajustes del ángulo de apertura del obturador disponibles son los siguientes. Además de estos valores, puede registrar hasta 20 ángulos de obturación.

1, 2, 3, 4, 5, 6, 7, 8, 9, 10, 11, 11,25, 12, 15, 17, 20, 22, 22,5, 25, 30, 35, 40, 43,2, 45, 50, 55, 60, 65, 69, 70, 72, 75, 80, 85, 86,4, 90, 95, 100, 105, 108, 110, 115, 120, 125, 130, 135, 140, 144, 145, 150, 155, 160, 165, 170, 172, 172,8, 175, 180, 185, 190, 195, 200, 205, 210, 215, 216, 220, 225, 230, 235, 240, 245, 250, 255, 260, 262, 265, 270, 288, 316, 358

9-6

Nombres de filtros y valores de compensación

La siguiente tabla muestra los nombres de filtros por defecto del L-858D y los valores de compensación que se muestran cuando se selecciona el nombre de un filtro. Además de estos valores, puede registrar hasta 30 nombres de filtros.

N.º	Nombre del filtro	Valor de compensación (Valor EV)
1	ND0.3	-1,0
2	ND0.6	-2,0
3	ND0.9	-3,0
4	CTO Doble	-2,1
5	CTO Completo	-1,1
6	CTO Tres cuartos	-0,8
7	CTO Mitad	-0,5
8	CTO Cuarto	-0,3
9	CTO Octavo	-0,1
10	No.85	-0,8
11	CTB Doble	-3,3
12	CTB Completo	-1,5
13	CTB Tres cuartos	-1,3
14	CTB Mitad	-0,9
15	CTB Cuarto	-0,4
16	CTB Octavo	-0,3
17	Minusgreen Completo	-0,9
18	Minusgreen Medio	-0,5
19	Minusgreen Cuarto	-0,3
20	Minusgreen Octavo	-0,2
21	Plusgreen Completo	-0,4
22	Plusgreen Medio	-0,2

23	Plusgreen Cuarto	-0,1
24	Plusgreen Octavo	-0,2

10. Características

Tipo

- Fotómetro digital para luz de flash y luz ambiente

Método de recepción de luz

- Luz incidente y luz reflejada

Receptor de luz

- Luz incidente Lumiesfera ampliable que se convierte en una lumiesfera plegada (La lumiesfera también funciona como una lumiesfera plegada cuando se repliega en el fotómetro)
- Luz reflejada Punto único con indicadores incluidos en la lente del exposímetro (ángulo de recepción de luz: 1 grado)
Distancia de medición: 1 m a ∞

Elemento de recepción de luz

- Fotodiodos de sílice

Modo de medición

- Luz ambiente Prioridad T (velocidad de obturación)
Prioridad F (diafragma)
Prioridad TF (velocidad de obturación y apertura)
CINE HD
CINE
Iluminación (lux o fc)
Luminancia (cd/m² o pie-lambert)
- Luz flash Modo con cable (con/sin modo múltiple del flash)
Modo inalámbrico (con/sin modo múltiple del flash)
Radiofrecuencia (con/sin modo múltiple del flash)
* Disponible cuando está instalado un transmisor (se vende por separado)
- Flash HSS Modo inalámbrico (sin modo múltiple del flash)
Radiofrecuencia (sin modo múltiple del flash)
* Disponible cuando está instalado un transmisor (se vende por separado)
- Análisis de duración del flash (solo para luz incidente) Modo con cable (sin modo múltiple del flash)
Modo inalámbrico (sin modo múltiple del flash)
Radiofrecuencia (sin modo múltiple del flash)
* Disponible cuando está instalado un transmisor (se vende por separado)

Exactitud repetida

- 0,1 EV o menos (Luz incidente: desde EV-2, Luz reflejada : desde EV1)
- 0,2 EV o menos (Luz incidente: desde EV-2, Luz reflejada : desde EV1)

Rango de medición (ISO100)

• Luz ambiente	Luz incidente	EV-5 a EV+22,9
	Luz reflejada	EV-1 a EV+24,4
• Luz flash	Luz incidente	F0,5 a F128,9 (= F161,2)
	Luz reflejada	F1,0 to F128,9 (= F161,2)
• Iluminación (con dos dígitos significativos)	Luz incidente	0,10 lx a 2.000.000 lx 0,01 a 180.000 fc
• Luminancia (con dos dígitos significativos)	Luz reflejada	0,10 cd/m ² a 980.000 cd/m ² 0,03 to 290.000 fl

Constante de calibración

• Luz incidente	Lumiesfera C=340	Difusor plano (lumiesfera replegada) C=250
• Luz reflejada	K = 12,5	

Rango de visualización

• ISO	ISO 3 a ISO 13 107 200 (en saltos de 1/3), ISO 850	
• Velocidad de obturación	Luz ambiente	30 min a 1/64 000 s, 1/200, 1/400 (en incrementos de salto de 1, 1/2, y 1/3)
	Luz flash	30 min a 1/16 000 s, 1/75, 1/80, 1/90, 1/100, 1/200, 1/400 (en incrementos de salto de 1, 1/2, y 1/3)
• Tiempo de duración del flash	1/40 a 1/55 500 s (25 ms a 18 us) t0,1 a t0,9 (en incrementos de salto de 0,1)	
• Apertura	F0,5 a F128,9 (en saltos de 1) F 0,5 a F 152,4 (en saltos de 1/2) F 0,5 a F 161,2 (en saltos de 1/3)	
• EV	Luz incidente	EV-73,9 a EV+103,8
	Luz reflejada	EV-69,9 a EV+105,3
• Frecuencia de imagen (f/s)	1f/s a 1000f/s Más otras 20 configuraciones del usuario que van desde 0,001f/s a 99 999,999f/s	
• Ángulo de apertura del obturador	1° a 358° Más otras 20 configuraciones del usuario que van desde 0,001° a 360°	
• Visualización analógica	Escala T 4s a 1/2000s (en saltos de 1/3) Escala F F1,0 a F90 (en saltos de 1/3) "EV scale" (Escala EV) -3EV a +3EV (luz incidente, en saltos de 1/3) -7EV a +7EV (luz reflejada, en saltos de 1/3)	

	Iluminación lux	0 a 50.000 lx
	Luminancia cd/m ² (candelas por metro cuadrado)	0 a 2500 cd/m ²
• Función contraste		-9,9EV a +9,9EV (en saltos de 0,1)
• Recuento acumulado múltiple		0 a 99 veces (Máximo de 99 veces por visualización, el número de mediciones es infinito)
• Valor de compensación de filtro		-20,0EV a +20,0EV (en saltos de 0,1)
• Selección de nombres de compensación de filtro		Se pueden utilizar hasta cuatro tipos simultáneamente. Más 30 configuraciones del usuario
• Compensación de exposición		-9,9EV a +9,9EV (en saltos de 0,1)
• Calibración del usuario		-1,0EV a +1,0EV (en saltos de 0,1)

Otras funciones

- Perfil de exposición Se pueden visualizar hasta 10 perfiles.
- Función de análisis del flash 0 al 100% (en incrementos de salto del 10%)
- Función de memoria Se pueden memorizar hasta 9 mediciones
- Funciones de borrado de memoria y de repaso de memoria
- Función promedio Calcula un promedio de hasta nueve valores memorizados
- Sin visualización o fuera del rango de medición Visualización de avisos de sobreexposición y subexposición
- Visualización del indicador de energía de las pilas Cuatro niveles
- Función de apagado automático Se puede seleccionar en los "Custom Setting" (Ajustes personalizados)
- Luz trasera LCD El brillo de la luz trasera y el autorregulador se pueden seleccionar en los "Custom Setting" (Ajustes personalizados)
- Función de bloqueo del panel táctil
- Ajustes personalizados 17 elementos (18 elementos si se instala un transmisor RT-EL/PX (vendido por separado)) + restablecimiento
- Agujero para trípode 1/4 pulgadas, 20 roscas

LCD

- Panel de LCD Matriz LCD de puntos de 2,7 pulgadas con función táctil

Fuente de alimentación

- Dos pilas AA de 1,5V (Se recomiendan las pilas alcalinas y de manganeso).

Temperatura ambiente de funcionamiento

- -10°C a 50°C (sin condensación)

Humedad ambiente de funcionamiento

- 85% RH o menos (a 35°C) (sin condensación)

Condiciones de transporte y almacenamiento

- Temperatura ambiente -20°C a 60°C (sin condensación)*
* Depende de las características de las pilas en uso.
- Humedad ambiente 85% RH o menos (a 35°C) (sin condensación)

Dimensiones

- Aprox. 94 (A) × 176 (H) × 49 (D) mm (sin incluir el receptor de luz)
* Sin incluir los botones y otras protuberancias

Peso

- Aprox. 240 g (sin pilas)



Accesorios estándar

- Funda, correa, tapa para la lente (colocada en el fotómetro), film antir-reflejos para la pantalla LCD
Guía de inicio, precauciones de seguridad

* Por razones de mejora, las especificaciones y la apariencia externa de este manual podrían cambiar en un futuro sin previo aviso.

11. Requisito legal

Este producto cumple con los siguientes requisitos legales.

Destino	Estándar	Detalles	
Europa	CE 	SEGURIDAD	EN 60950-1 EN 62368-1
		EMC	EMS: EN55024, EN55035 EMI: EN55032
		Inalámbrico	EN 300 220-2 EN 301 489-1 EN 301 489-3 EN 301 489-17 EN 62479
		Ambiental	WEEE, RoHS
Norteamérica	FCC (US) 	EMC	FCC Parte15 SubparteB ClaseB
		Inalámbrico	FCC Parte15 SubparteC
	IC (Canadá)	EMC	ICES-003
		Inalámbrico	RSS-210
Japón	Ambiental Estándar	Ley de Reciclaje de Contenedores y Embalajes	
	Ley de Radio 	Tipo de certificado de construcción prescrito en el Artículo 38-24 Párrafo (1) de la Ley de Radio	

12. Resolución de problemas

Si su fotómetro no funciona de forma correcta como cabría esperar, consulte las siguientes condiciones y pruebe las soluciones sugeridas antes de ponerse en contacto con Sekonic. Si no funciona, se puede deber a un ajuste incorrecto del fotómetro o una mala colocación de las pilas. Si su fotómetro funciona de forma defectuosa, póngase en contacto con el lugar donde compró el aparato o con Sekonic para obtener atención y reparación.

Condición	Razones posibles	Qué hacer
No se enciende (No hay visualización)	¿Mantuvo pulsado el botón de encendido 5 durante más de un segundo?	Mantenga pulsado el botón de encendido 5 durante más de un segundo.
	¿Están bien colocadas las pilas (+/-)?	Compruebe las indicaciones (+/-). (➔ P4)
	¿Se han acabado las pilas?	Reemplace las pilas. (➔ P8)
	¿Están sucios los terminales de las pilas?	Límpielos con un trapo seco.
	¿Está utilizando las pilas adecuadas?	Compruebe las pilas. (➔ P4)
La pantalla de LCD no responde.	¿Está bloqueada la pantalla?	Pulse el botón [Menu] (Menú) 9 para desbloquear la pantalla de bloqueo. (➔ P13)
La lente del exposímetro no muestra el valor medido.	¿El método de recepción de luz es el "Incident Light Mode" (Modo luz incidental)? (Solo se pueden visualizar las mediciones en la lente del exposímetro con el "Reflected Light Mode" (Modo luz reflejada)).	Ajuste el fotómetro al "Reflected Light Mode" (Modo luz reflejada) mediante el botón de función o la pantalla "Tool Box" (Caja de herramienta). (➔ P42, P44)
No puede medir.	¿Está conectado a un ordenador con el cable USB?	Retire el cable USB. (➔ P27)
	¿Se han activado las funciones de los botones de función y de memoria?	Compruebe la función "Custom Setting" (Ajustes personalizados) y active los botones si es necesario. (➔ P5, ➔ P47, ➔ P200)
	¿El tiempo de duración del flash medida es más larga que la velocidad de obturación de entrada?	Disminuya la velocidad del obturador con respecto al tiempo de duración del flash y vuelva a realizar la medición. (➔ P119)

Condición	Razones posibles	Qué hacer
	¿El receptor y el transmisor del fotómetro están configurados para el mismo número de canal/zona (grupo)?	Configure el mismo número de canal y zona (grupo) en el transmisor y el receptor. Para obtener más detalles, consulte el manual de usuario del transmisor (vendido por separado). (➔ P253)
El valor medido no parece correcto.	¿Está el anillo replegable de la lumiesfera en una posición intermedia?	Gire el anillo replegable de la lumiesfera hasta que haga click en su lugar. (➔ P40)
	¿El método de recepción de luz entre luz incidente y reflejada está mal?	Asegúrese de que el método de recepción de luz (incidente o reflejada) es correcto y ajústelo con el botón de función o "Tool Box" (Caja de herramienta) para realizar las mediciones correctamente.
	¿Están en uso los valores +/- de ADJ (Exposure Compensation) (Compensación de exposición) o de la zona de filtros de la pantalla "Information" (Información)?	Compruebe que la compensación de exposición (➔ P158) o la compensación de filtro (➔ P161) estén correctamente configuradas en "Tool Box" (Caja de herramienta).
	¿Está en uso "Exposure Profile" (Perfil de exposición)?	Compruebe si ha seleccionado el perfil de exposición correcto en "Tool Box" (Caja de herramienta), o lo ha creado de forma apropiada (➔ P188)
	¿Se ha configurado una calibración del usuario en la función "Hardware Setting" (Ajuste del hardware)?	Compruebe la calibración del usuario (➔ P245), y compruebe si el valor configurado es o no correcto.
	¿Se ha configurado un "Measuring Mode" (Modo de medición) para el tipo de luz que se mide?	Compruebe el icono "Measuring Mode" (Modo de medición). Para cambiar, toque el icono para ir a la pantalla "Measuring Mode Selection" (Selección de modo de medición).
	¿El flash que se mide en el "Cordless Mode" (Modo de Inalámbrico) está ajustado en TTL o en Auto? (Se miden los flash previos en lugar de la exposición del flash).	Seleccione modos manuales para el flash que usa. Los fotómetros no pueden medir el flash TTL. Ajuste el número de flash previos en "Tool Box" (Caja de herramienta) para medir correctamente la exposición del flash.
	¿La unidad de flash que utiliza tiene la función de flash previos?	Ajuste el número de flash previos en "Tool Box" (Caja de herramienta) para medir correctamente la exposición del flash. (➔ P114)

Condición	Razones posibles	Qué hacer
En el modo "HD CINE Mode" (Modo cine HD), no se puede disminuir la velocidad de obturación.	Función normal. La velocidad de obturación no puede ser menor que la frecuencia de imagen seleccionada. (Por ejemplo, si la frecuencia de imagen está configurada en 15 f/s, la velocidad del obturador solo se puede configurar hasta 1/15 s).	Seleccione una frecuencia de imagen más baja. Aumente el brillo para conseguir el número F deseado.
Los valores de velocidad de obturación y apertura mostrados no parecen ajustes de la cámara.	¿Se han ajustado unos saltos de visualización por completo, o 1/2 y 1/3 igual a su cámara?	Pulse el botón "Menu" (Menú) 9. Seleccione 3. "Custom Setting" (Ajustes personalizados). Seleccione incrementos de T+F para ajustar la visualización de forma adecuada.
No se puede utilizar la memoria.	<p>La función "Memory" (Memoria) no puede utilizarse en los siguientes modos "Measuring" (Medición).</p> <ul style="list-style-type: none"> - Cord Multiple (Cumulative) Flash Mode (Modo Múltiple de flash conectado por cable) - Cordless Multiple (Cumulative) flash Mode (Modo múltiple de flash inalámbrico) - Radio Triggering Multiple (Cumulative) Flash Mode (Modo múltiple de flash por radiofrecuencia) - Illuminance/Luminance Measuring Mode (Modo de medición de Iluminación/Luminancia) 	Utilice la "Memory Function" (Función de memoria) en otros modos distintos a los de la izquierda.
	¿Aparece el mensaje "Memory Full" (Memoria llena) cuando pulsa el botón de memoria 7? La memoria puede utilizarse 9 veces.	Si no coloca el décimo o el siguiente valor medido en la memoria, borre valores de memoria innecesarios en la pantalla "Memory Clear" (Borrado de memoria) y luego vuelva a medir y a guardar el valor.
	¿El botón de memoria 7 está en "OFF" (APAGADO)?	Pulse el botón "MENU" (MENÚ) 9. Seleccione 3. "Custom Setting" (Ajustes personalizados). Seleccione "ON" (ENCENDIDO) para el botón de memoria. (➔ P49, ➔ P239)

Condición	Razones posibles	Qué hacer
No aparece el EV.	<p>El valor EV está disponible en los siguientes los modos de medición.</p> <ul style="list-style-type: none"> - Ambient T Priority Mode (Modo de prioridad T ambiente) - Ambient F Priority Mode (Modo de prioridad F ambiente) - Ambient TF Priority Mode (Modo de prioridad TF ambiente) - Ambient HD CINE Mode (Modo Cine HD ambiente) - Ambient CINE Mode (Modo Cine ambiente) 	Utilice un "Measuring Mode" (Modo de medición) que muestre el valor EV.
La escala EV no aparece aunque esté seleccionada.	<p>La escala EV no puede mostrarse en los siguientes modos de medición.</p> <ul style="list-style-type: none"> - Cord Multiple (Cumulative) Flash Mode (Modo múltiple de flash conectado por cable) - Cordless Multiple (Cumulative) flash mode (Modo múltiple de flash inalámbrico) - Radio Triggering Multiple (Cumulative) Flash mode (Modo múltiple de flash por radiofrecuencia) 	Utilice la escala EV en un "Flash Mode" (Modo flash) distinto al "Cumulative Mode" (Modo múltiple). La escala de valores de medición (valor del diafragma) se puede utilizar en los modos múltiples.
No se puede disparar el flash en el "HSS Mode" (Modo HSS).	¿Ha usado el cable de sincronización para conectar y medir?	<p>Las mediciones de alta velocidad solo están disponibles con "Cordless Flash Mode" (Modo flash inalámbrico) y "Radio Triggering Mode" (Modo flash por radiofrecuencia) (solo con RT-GX).</p> <p>En el "Cordless Flash Mode" (Modo flash inalámbrico), pulse el disparador de la cámara para disparar y medir el flash de alta velocidad.</p>
Aparece el error 10.	¿Ha apagado la fuente de alimentación o ha quitado el cable USB mientras actualizaba el firmware del Data Transfer Software en la pantalla "Update" (Actualizar)?	Sobreescriba el firmware en la pantalla "Update" (Actualizar) del Data Transfer Software.

13. Servicios de postventa

- Póngase en contacto con su distribuidor local o con la tienda de cámaras donde compró el aparato para obtener una garantía y un servicio.
- Incluso dentro del periodo de garantía, puede que los servicios de reparación ofrecidos sean de pago. Compruebe las condiciones de la garantía proporcionadas por su distribuidor o vendedor local.
- La garantía no será válida a menos que cuente con una copia de la prueba de compra donde figure la fecha de la compra y el nombre del vendedor. Asegúrese de guardar dicha información (factura de compra o recibo) en un lugar seguro.
- Guardamos las piezas de repuesto para reparaciones durante aproximadamente siete años después de haber finalizado su producción. Por lo tanto, puede que no se puedan realizar reparaciones después de que haya pasado ese periodo.
- Cuando solicite reparaciones, proporciónenos tantos detalles como pueda sobre el fallo o las ubicaciones específicas del fallo que haya podido identificar. En ciertos casos, algunos productos que nos han sido devueltos para realizar reparaciones no funcionan mal, y empiezan a funcionar de forma normal cuando sustituimos las pilas. Antes de solicitar una reparación, confirme que las pilas están colocadas en la polaridad correcta, tienen carga suficiente y son del tipo adecuado.

Información de cumplimiento de FCC e IC

Advertencia: Los cambios o las modificaciones realizados en la unidad que no estén expresamente aprobados por la parte responsable del cumplimiento podrían invalidar la autoridad del usuario para utilizar el equipo.

Nota:

Este equipo ha sido probado y cumple con los límites para un dispositivo digital de Clase B, de conformidad.

Parte 15 de las reglas de la FCC (Comisión Federal de Comunicaciones). Estos límites están diseñados para proporcionar una protección razonable contra interferencias perjudiciales en una instalación residencial. Este equipo genera, utiliza y puede irradiar energía de radiofrecuencia y, si no se instala y utiliza de acuerdo con las instrucciones, puede causar interferencias perjudiciales en las comunicaciones de radio.

Sin embargo, no se garantiza que estas interferencias no se produzcan en una instalación determinada. Si este equipo ocasiona interferencias perjudiciales en la recepción de radio o televisión, lo cual puede comprobarse mediante la conexión o desconexión del equipo, el problema podrá corregirse mediante una o una combinación de las siguientes medidas:

- Reoriente la antena receptora o cámbiela de lugar.
- Aumente la separación entre el equipo y el aparato receptor.
- Conecte el equipo a un tomacorriente en un circuito distinto al que está conectado el receptor.
- Consulte al distribuidor o a un técnico de radio / televisión para obtener ayuda.

Este dispositivo cumple con la Parte 15 de las normas de FCC y con la RSS-210 de Industria de Canadá. La operación está sujeta a las dos condiciones siguientes:

- 1) Este dispositivo no debe causar interferencias perjudiciales, y
- 2) este dispositivo debe aceptar cualquier interferencia recibida, incluyendo interferencias que puedan causar un funcionamiento no deseado.

SEKONIC CORPORATION

7-24-14, Oizumi-Gakuen-cho, Nerima-ku Tokio
178-8686 Japón

Tel +81-3-3978-2335 Fax +81-3-3978-5229

<http://www.sekonic.com>

JY1597632
septiembre 2020